



Model X Manuel du conducteur



2018.48.12
December 17, 2018



Aperçu.....	2	Recharge.....	176
Présentation de l'intérieur.....	2	Composants électriques du véhicule.....	176
Présentation de l'extérieur.....	3	Informations relatives à la batterie.....	178
Aperçu de l'écran tactile.....	4	Instructions de recharge.....	180
Ouverture et fermeture.....	9	Entretien.....	187
Portières.....	9	Calendrier d'entretien.....	187
Vitres.....	18	Entretien et maintenance des pneus.....	189
Coffre arrière.....	19	Nettoyage.....	197
Coffre avant.....	21	Balais d'essuie-glaces et gicleurs de lave-glacé.....	201
Rangements intérieurs et systèmes électroniques.....	23	Réservoirs de liquide.....	202
Pare-soleil.....	26	Lavage au moyen d'un cric et lavage du véhicule.....	205
Sièges et systèmes de retenue de		Pièces et accessoires.....	206
sécurité.....	27	Spécifications.....	207
Sièges avant et banquette arrière.....	27	Étiquettes d'identification.....	207
Ceintures de sécurité.....	34	Chargement du véhicule.....	208
Sièges de sécurité pour enfants.....	38	Dimensions et poids.....	211
Airbags.....	50	Sous-systèmes.....	214
Conduite.....	55	Roues et pneus.....	216
Profil conducteurs.....	55	Assistance dépannage.....	219
Volant de direction.....	58	Contacter l'Assistance dépannage.....	219
Rétroviseurs.....	62	Instructions pour les dépanneurs.....	221
Démarrage et mise hors tension.....	63	Information aux consommateurs.....	224
Vitesses.....	65	Ceufs de Pâques.....	224
Éclairage.....	67	À propos des présentes informations du	
Tableau de bord.....	71	propriétaire.....	226
Essuie-glaces et lave-glacé.....	77	Clauses de non-responsabilité.....	228
Freins.....	79	Signalement de défauts de sécurité.....	230
Antipatinage.....	82	Déclarations de conformité.....	231
Assistance au stationnement.....	83		
Retenue en côte.....	85		
Modes d'accélération.....	86		
Informations sur le trajet.....	88		
Obtenir une autonomie maximale.....	89		
Caméra de recul.....	91		
Caméra embarquée.....	92		
Défecteur actif.....	94		
Accessoires de remorquage.....	95		
Autopilot.....	105		
À propos d'Autopilot.....	105		
Régulateur de vitesse dynamique.....	108		
Assistance au maintien de cap.....	114		
Parking Auto.....	119		
Aide au maintien de voie.....	125		
Assistance anticollision.....	128		
Indicateur de limite de vitesse.....	132		
Utilisation de l'écran tactile.....	134		
Contrôles.....	134		
Commandes de climatisation.....	145		
Cartes et navigation.....	152		
Multimédia et audio.....	158		
Téléphone.....	162		
Suspension Smart Air.....	165		
Agenda.....	168		
Paramètres de sécurité.....	169		
Émetteur-récepteur universel HomeLink.....	170		
Connexion au réseau Wi-Fi.....	173		
Mises à jour logicielles.....	174		
Application mobile.....	175		

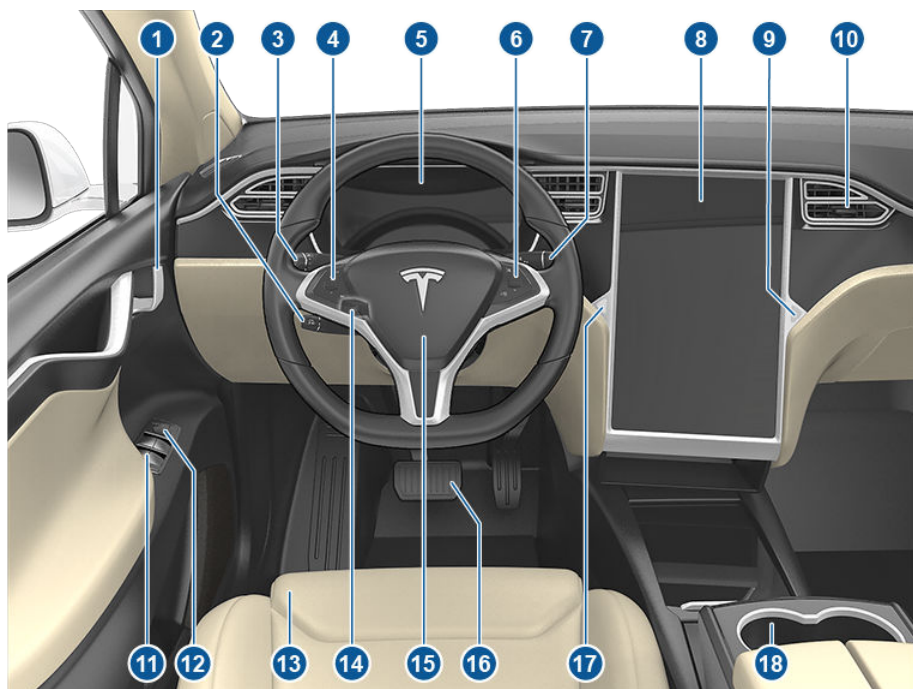

Remarque : Sur les véhicules à conduite à droite, les commandes illustrées ci-dessus sont disposées sur le côté droit du véhicule, selon un arrangement symétrique à l'arrangement illustré ici.

1. Poignées de portières intérieures ([Ouverture des portières de l'intérieur](#) à la page 12)
2. Régulateur de vitesse dynamique ([Régulateur de vitesse dynamique](#) à la page 108) et Assistance au maintien de cap ([Assistance au maintien de cap](#) à la page 114)
3. Feux de route ([Feux de route](#) à la page 69), Clignotants ([Clignotants](#) à la page 70), Essuie-glaces et lave-glaces ([Essuie-glaces et lave-glaces](#) à la page 77)
4. Boutons gauche du volant ([Utilisation des boutons à gauche du volant de direction](#) à la page 58)
5. Tableau de bord ([Tableau de bord](#) à la page 71)
6. Boutons droite du volant ([Utilisation des boutons à droite du volant de direction](#) à la page 59)
7. Levier sélecteur de vitesse ([Passer les vitesses](#) à la page 65)
8. Écran tactile ([Aperçu de l'écran tactile](#) à la page 4)
9. Bouton de la boîte à gants ([Boîte à gants](#) à la page 23)
10. Climatisation de l'habitacle ([Commandes de climatisation](#) à la page 145)
11. Commandes des vitres électriques ([Ouverture et fermeture](#) à la page 18)
12. Commandes de réglage des rétroviseurs extérieurs ([Rétroviseurs](#) à la page 62)
13. Sièges ([Sièges avant et banquette arrière](#) à la page 27)
14. Commande de réglage de la colonne de direction (dissimulée sur l'image ci-dessus) ([Volant de direction](#) à la page 58)
15. Klaxon ([Klaxon](#) à la page 61)
16. Freins ([Freins](#) à la page 79)
17. Feux de détresse ([Feux de détresse](#) à la page 70)
18. Porte-gobelets ([Porte-gobelets](#) à la page 25)

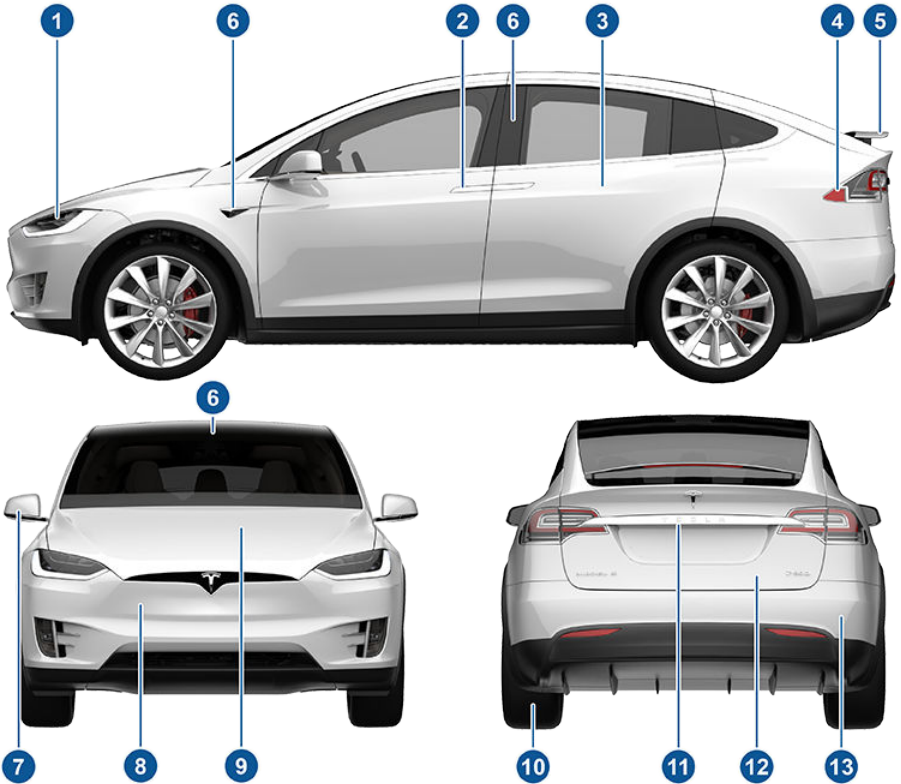

1. Éclairage extérieur ([Éclairage](#) à la page 67)
2. Portières avant ([Ouverture et fermeture des portières avant depuis l'extérieur du Model X](#) à la page 13)
3. Portes Falcon ([Portières](#) à la page 9)
4. Prise de recharge ([Instructions de recharge](#) à la page 180)
5. Déflecteur actif (en option) ([Déflecteur actif](#) à la page 94)
6. Caméras d'Autopilot ([À propos d'Autopilot](#) à la page 105)
7. Rétroviseurs extérieurs ([Rétroviseurs](#) à la page 62)
8. Capteur radar (dissimulé sur l'image ci-dessus) ([À propos d'Autopilot](#) à la page 105)
9. Capot/Coffre avant ([Coffre avant](#) à la page 21)
10. Roues et pneus ([Roues et pneus](#) à la page 216)
11. Caméra de recul ([Caméra de recul](#) à la page 91 et [À propos d'Autopilot](#) à la page 105)
12. Coffre arrière/hayon ([Coffre arrière](#) à la page 19)
13. Capteurs à ultrasons ([Assistance au stationnement](#) à la page 83 et [À propos d'Autopilot](#) à la page 105)



Les composants principaux de l'écran tactile sont illustrés ci-dessous. L'écran tactile permet de contrôler de nombreuses fonctionnalités qui, dans les voitures traditionnelles, sont contrôlées à l'aide de boutons physiques (par exemple, réglage du chauffage et de la climatisation, des phares, etc.). Vous pouvez également utiliser l'écran tactile pour personnaliser la Model X en fonction de vos préférences.

⚠ Avertissement : soyez toujours attentif aux conditions de route et de circulation pendant la conduite. Pour minimiser la distraction du conducteur et assurer la sécurité des occupants du véhicule et des autres usagers de la route, évitez d'utiliser l'écran tactile pour régler les paramètres lorsque le véhicule est en mouvement.

Remarque : l'image ci-dessous est fournie à titre indicatif uniquement. En fonction des options du véhicule, de la version logicielle et de la région du marché, l'écran tactile peut différer légèrement.

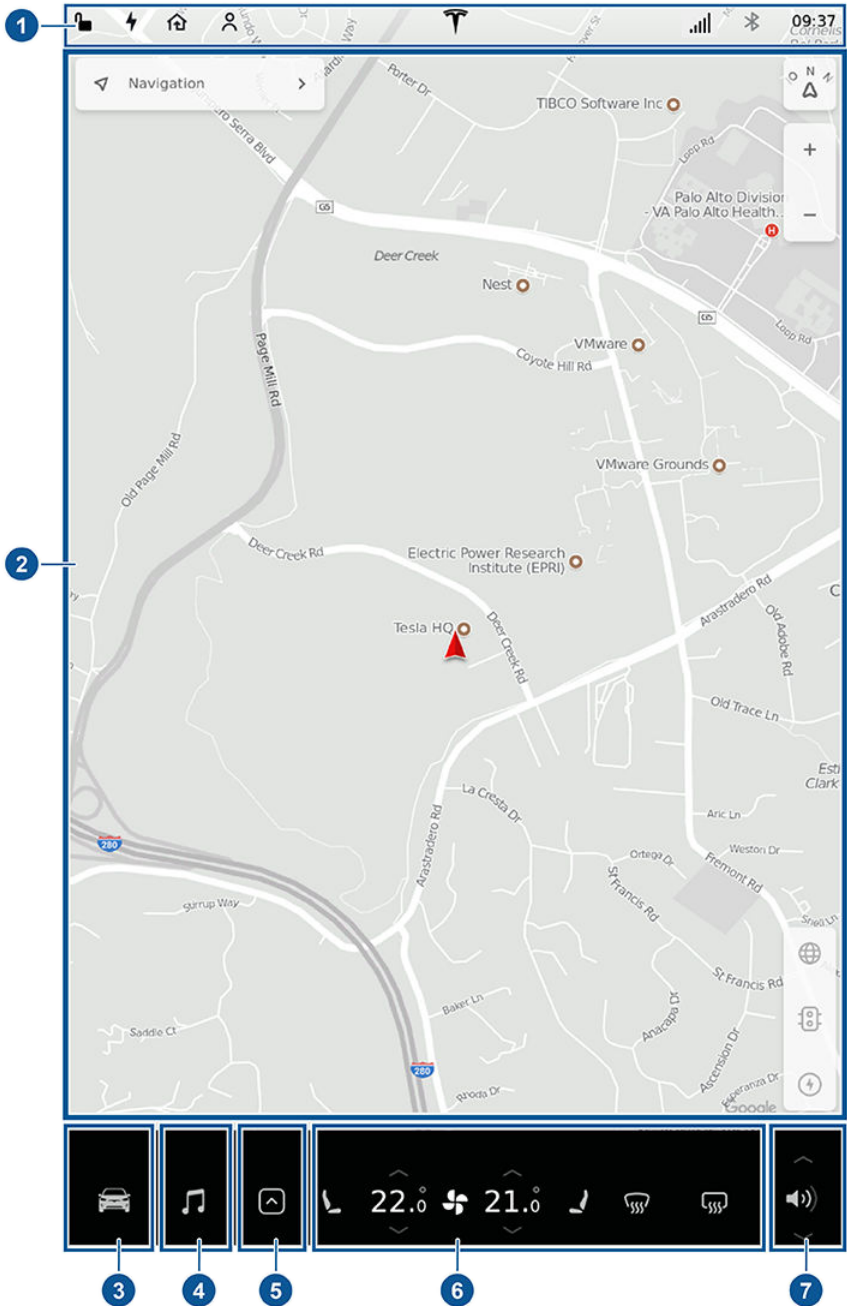



1. Cette zone en haut de l'écran tactile affiche l'heure et fournit un raccourci pour verrouiller/déverrouiller le véhicule, accéder aux informations du véhicule (le « T » de Tesla), choisir ou configurer un profil conducteur (voir [Profils conducteurs](#) à la page 55), contrôler les appareils HomeLink (selon l'équipement) (voir [Émetteur-récepteur universel HomeLink](#) à la page 170), afficher la puissance du signal réseau et se connecter au Wi-Fi (voir [Connexion au réseau Wi-Fi](#) à la page 173) et aux appareils Bluetooth (voir [Apparier un téléphone Bluetooth](#) à la page 162). Si un point d'exclamation s'affiche, touchez-le pour consulter les messages d'avertissement valides. Si une icône jaune en forme d'horloge s'affiche, cela signifie qu'une mise à jour du logiciel est disponible (voir [Mises à jour logicielles](#) à la page 174).

Remarque : un symbole d'état de l'airbag s'affiche dans le coin supérieur droit de l'écran tactile uniquement lorsque la Model X est en marche, prête à la conduite et que l'airbag est désactivé (voir [Airbags](#) à la page 50).

2. Contrôles. Touchez pour contrôler les fonctionnalités et personnaliser la Model X selon vos préférences (voir [Contrôles](#) à la page 134).
3. Lecteur multimédia (voir [Multimédia et audio](#) à la page 158).

4. Touchez le lanceur d'applications, puis choisissez l'une des applications suivantes :

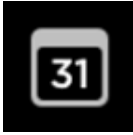

Agenda. Voir [Agenda](#) à la page 168.



Énergie. Voir [Obtenir une autonomie maximale](#) à la page 89.



Web. Accédez à Internet à l'aide du navigateur Web (si disponible).



Caméra. Affichez la zone derrière la Model X. Cette zone s'affiche aussi automatiquement dès que vous passez en marche arrière (R). Voir [Caméra de recul](#) à la page 91.



Appeler. Voir [Téléphone](#) à la page 162.



Recharge en cours. Voir [Instructions de recharge](#) à la page 180.

Remarque : le balayage vers le haut du lanceur d'applications affiche la dernière application utilisée (à condition qu'une application ne soit pas affichée).

5. Commandes de climatisation (voir [Commandes de climatisation](#) à la page 145).
6. Commande du volume (voir [Commande du volume](#) à la page 158).
7. La carte s'affiche en permanence sur l'écran tactile (voir [Cartes et navigation](#) à la page 152).

Remarque : lorsque vous touchez **Contrôles**, choisissez une application ou développez Lecteur multimédia, la fenêtre s'affiche en haut de la carte. Pour fermer la fenêtre Contrôles, touchez à nouveau **Contrôles** ou touchez le **X** dans le coin supérieur de la fenêtre. Pour fermer une application, touchez le **X** dans le coin supérieur de la fenêtre. Pour fermer le lecteur multimédia, faites-le glisser jusqu'en bas de l'écran tactile ou touchez à nouveau l'icône.

Le « T » de Tesla

Touchez le « T » de Tesla au centre en haut de l'écran tactile pour afficher :



- Nom du véhicule (voir [Nommer votre véhicule](#) à la page 143).
- Taille de la batterie.
- Compteur kilométrique.
- Numéro d'identification du véhicule (VIN).
- Version logicielle actuellement installée sur votre Model X.
- Notes de mises à jour relatives à la version logicielle actuellement installée.
- Le manuel du conducteur.
- Un bouton unique pour appeler le Support Client Tesla et l'assistance dépannage.
- Un bouton unique pour accéder à tous les œufs de Pâques découverts (voir [Œufs de Pâques](#) à la page 224).



Verrouillage et déverrouillage sans clé

Vous pouvez verrouiller et déverrouiller votre Model X facilement. Même si vous devez avoir sur vous une clé valide, vous n'avez pas besoin de l'utiliser. Model X possède des capteurs placés tout autour de la porte conducteur pour détecter la présence d'une clé dans un rayon d'environ un mètre. Vous pouvez donc garder la clé dans votre poche ou votre sac à main, et la Model X la détectera à votre approche.

Lorsque vous approchez de votre Model X avec la clé sur vous, les portes se déverrouillent automatiquement si l'Entrée passive est activée (**Contrôles > Sécurité > Entrée passive**). Pour ouvrir le coffre arrière, appuyez sur le bouton situé sous la poignée extérieure du coffre.

Remarque : Model X doit détecter votre clé à proximité de la porte conducteur avant de déverrouiller les portes ou le coffre.

Remarque : Si l'entrée passive est désactivée, vous devez utiliser la clé pour déverrouiller la Model X. Voir [Utilisation de la clé](#) à la page 9.

Si votre véhicule est équipé de l'option mises à jour premium et si le paramètre **Portes automatiques** est activé, les portes se déverrouillent automatiquement et la portière conducteur s'ouvre partiellement lorsque vous approchez du Model X en possession de la clé. Si votre véhicule n'en est pas équipé ou si ce paramètre est désactivé, les portes se déverrouillent automatiquement et une porte s'ouvre lorsque vous appuyez sur sa poignée.

Remarque : Vous pouvez choisir de déverrouiller toutes les portières ou uniquement la portière conducteur, lorsque vous vous approchez de votre Model X muni de votre clé (voir [Mode déverrouillage de porte](#) à la page 16).

Si vous avez votre clé sur vous, vous pouvez aussi ouvrir le coffre arrière sans utiliser la clé. Appuyez simplement sur l'interrupteur situé sous la poignée extérieure du coffre. Le mode Déverrouillage de porte du conducteur (voir [Mode déverrouillage de porte](#) à la page 16) doit être désactivé et le véhicule doit détecter la clé à proximité de la porte conducteur avant d'ouvrir le coffre arrière.

Model X se verrouille aussi automatiquement. Si vous activez le paramètre **Verrouillage par éloignement**, votre Model X se verrouille lorsque vous vous éloignez avec la clé sur vous (voir [Verrouillage en mode sortie](#) à la page 16).

Lorsque vous êtes assis à l'intérieur de votre Model X, vous pouvez également verrouiller et déverrouiller le véhicule en touchant l'icône sur la barre d'état de l'écran tactile ou en utilisant **Contrôles > Contrôles rapides**.

Utilisation de la clé

Pour vous familiariser rapidement avec la clé, considérez-la comme une version miniature de votre Model X, dont le coffre avant arbore l'écusson Tesla. Sur le dessus de la clé, vous trouverez trois boutons présentant une surface plus souple au toucher et un bouton en métal de chaque côté représentant les portes Falcon.

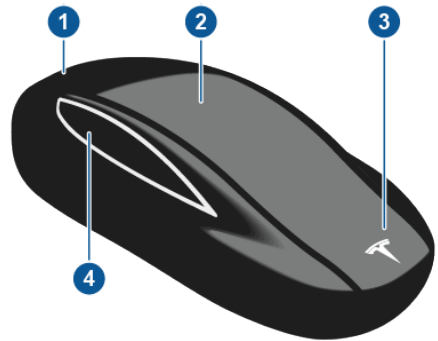

1. Coffre

- Appuyez deux fois sur le bouton pour ouvrir le coffre arrière.
- Si le véhicule est équipé d'un hayon électrique, appuyez deux fois sur le bouton pour fermer le coffre arrière. Vous pouvez aussi appuyer une fois sur le bouton pour arrêter le mouvement du hayon.
- Maintenez le bouton enfoncé pendant une à deux secondes pour ouvrir la trappe de la prise de recharge.

2. Verrouiller/déverrouiller tout



- Appuyez une fois sur le bouton pour verrouiller toutes les portières et le coffre arrière. Les feux de détresse clignotent une fois.

Remarque : Si une portière ou le coffre arrière est ouvert(e), les feux de détresse clignotent trois fois et les portières ne se verrouillent pas.

Toutefois, vous pouvez activer la fermeture et le verrouillage de toutes les portes (y compris du coffre arrière) par une simple pression, en activant le paramètre **Tout fermer avec la clé** (touchez **Contrôles** > **Véhicule** > **Tout fermer avec la clé**). Par défaut, ce paramètre est désactivé ; vous devez appuyer trois fois sur ce bouton pour fermer et verrouiller toutes les portes.

- Appuyez deux fois pour déverrouiller. Les feux de détresse clignotent deux fois.

Remarque : Si le Model X est équipé de l'option mises à jour premium et que la fonction Portes automatiques est activée (touchez **Contrôles** > **Véhicule** > **Portes automatiques**), les portes se déverrouillent et la porte conducteur s'ouvre lorsque vous approchez du Model X. Appuyez deux fois pour ouvrir la porte passager avant.

3. Coffre avant

- Appuyez deux fois sur le bouton pour ouvrir le coffre avant.

4. Portes Falcon

- Appuyez deux fois sur le bouton pour ouvrir/fermer la porte Falcon associée.

- Appuyez une fois pour arrêter le mouvement de la porte Falcon associée. Ensuite, appuyez deux fois sur le bouton pour inverser le mouvement de la porte Falcon. Par exemple, si la porte était en cours d'ouverture, elle se ferme, et inversement.

Remarque : Les portes Falcon sont conçues pour détecter proactivement les obstacles qui empêchent les portes de se déplacer en cas de détection d'obstacle.

⚠ Avertissement : Les portes Falcon du Model X disposent de plusieurs capteurs pour détecter la présence d'un objet dans la zone de mouvement de la porte. Dans la plupart des cas, lorsqu'un objet est détecté, la porte cesse de bouger. Cependant, les capteurs ne peuvent pas détecter toutes les zones dans toutes les circonstances, surtout au moment de la fermeture. Vous devez donc surveiller le mouvement des portes Falcon pour vous assurer que la zone de mouvement de la porte ne présente aucune entrave. Soyez toujours prêt à intervenir pour empêcher la porte d'entrer en contact avec un objet ou une personne. Le non-respect de cette consigne peut entraîner de graves dommages ou blessures.

Bien qu'il soit inutile de pointer la clé en direction de votre Model X, vous devez tout de même rester dans son rayon d'action (lequel varie en fonction de la puissance de la pile de la clé).

Si votre Model X ne parvient pas à détecter la clé, l'écran tactile affiche un message indiquant que la clé est introuvable. Placez la clé là où votre Model X peut la détecter le mieux, c'est-à-dire en dessous de la prise de courant 12 V (voir [La clé n'est pas à l'intérieur](#) à la page 63).

Tout équipement radio émettant une fréquence semblable peut influencer sur le fonctionnement de la clé. Dans cette éventualité, éloignez-la des autres appareils électroniques (téléphone, ordinateur portable, etc.) d'au moins 30 cm. Si la clé ne fonctionne pas, il se peut que vous deviez remplacer la pile. Si la pile de la clé est épuisée, vous pouvez malgré tout ouvrir votre Model X en suivant la procédure de déverrouillage (voir [Déverrouiller les portières lorsque la clé ne fonctionne pas](#) à la page 17).

⚠ Attention : N'oubliez pas de prendre la clé avec vous lorsque vous conduisez. Même si vous pouvez conduire votre Model X sans avoir la clé à proximité, vous ne pouvez pas remettre le véhicule en marche une fois qu'il a été mis hors tension.

⚠ Attention : Protégez la clé des impacts, des températures élevées, et des liquides qui pourraient l'endommager. Évitez tout contact avec des solvants, des cires et des produits de nettoyage abrasifs.

Remplacement de la pile de la clé

La pile de la clé dure environ un an. Quand la pile est faible, un message s'affiche sur le tableau de bord. Suivez ces étapes pour la remplacer :

1. Placez la clé sur une surface souple, côté bouton vers le bas. Utilisez un petit outil à lame plate, un ongle ou l'outil fourni par Tesla* pour ouvrir le couvercle inférieur.

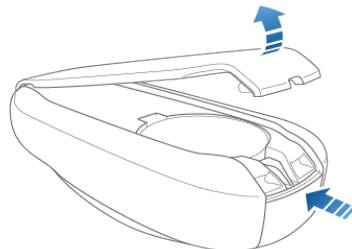

*Pour des raisons pratiques, Tesla fournit un outil spécial permettant d'ouvrir facilement le capot de la batterie. Cet outil était inclus dans la boîte contenant votre clé lorsque vous avez acheté votre Model X.

Remarque : Si un cordon est attaché à la clé (voir [Attacher un cordon](#) à la page 12), vous pouvez ouvrir le couvercle du bas en plaçant votre pouce contre le X sur le couvercle du bas. Ensuite, tirez fermement le cordon vers vous (ce qui permet de dégager la clé de son couvercle). Vous pouvez également ouvrir le couvercle par un effet de levier en plaçant un petit outil à lame plate, un ongle ou l'outil fourni par Tesla contre le cordon.

2. Retirez la batterie en l'inclinant pour l'extraire.

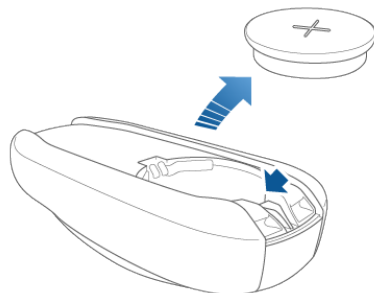



3. Insérez la pile neuve (type CR2354) avec le côté '+' orienté vers le haut. L'espace de la pile est assez serré et vous devez donc la faire glisser en place en diagonale vers la borne positive (la borne située près du centre de la clé), puis appuyer fermement sur l'autre côté en vous assurant qu'elle est bien maintenue en place.

⚠ Attention : La pile doit être appuyée contre le ressort de la borne positive. Ne placez pas la pile sur la borne en la mettant en place de force à la verticale. Cela risquerait d'endommager la borne.

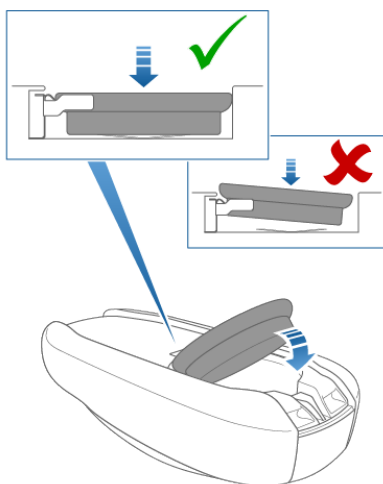

Remarque : Essuyez la batterie avant de l'installer et évitez de toucher les surfaces planes de la batterie. Des traces de doigts sur les surfaces planes de la batterie peuvent réduire sa durée de vie.

4. En maintenant le couvercle incliné, alignez les languettes sur le côté le plus large du couvercle avec les fentes correspondantes sur la clé. Ensuite, pressez le couvercle fermement sur la clé jusqu'à ce qu'il s'enclenche.

Attacher un cordon

La clé du Model X permet d'utiliser un petit cordon. Pour attacher un cordon, ouvrez le couvercle du bas comme décrit ci-dessus. Placez le cordon sur l'axe situé au dos de la clé. Réalignez le couvercle et remettez-le en place.

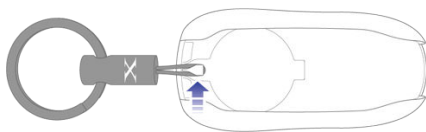

Obtenir plus de clés

Si vous perdez une clé ou souhaitez en obtenir une de plus, contactez Tesla. Model X peut reconnaître jusqu'à huit clés.

Si vous commandez une nouvelle clé pour votre Model X, rappez toutes les clés disponibles afin de les reprogrammer.

Ouverture des portières de l'intérieur

Pour ouvrir une portière avant, tirez la poignée intérieure vers vous.

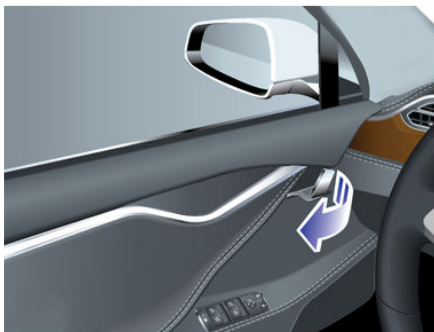

Vous pouvez également utiliser l'écran tactile pour ouvrir et fermer les portes lorsque vous vous trouvez à l'intérieur du Model X. Touchez **Contrôles > Contrôles rapides**, puis choisissez la porte que vous souhaitez ouvrir ou fermer. En outre, si le Model X est équipé de l'option de mises à jour premium, la porte conducteur se ferme automatiquement lorsque vous appuyez sur la pédale de frein.

Remarque : Pour empêcher l'ouverture des portes Falcon par les enfants à l'aide des poignées intérieures, activez les verrouillages sécurité-enfants sur l'écran tactile (**Contrôles > Véhicule > Verrouil. Sécurité enfant**), (voir [Verrouillage sécurité enfant](#) à la page 16).



Ouverture et fermeture des portières avant depuis l'extérieur du Model X

Le Model X est équipé de portières électriques. Lorsque vous vous approchez du Model X et que vous êtes en possession de la clé, vous avez la possibilité de définir si vous souhaitez déverrouiller la porte conducteur en touchant **Contrôles > Véhicule > Mode Déverrouillage de la portière conducteur**.

Si votre véhicule est équipé, vous pouvez également paramétrer la porte conducteur pour qu'elle s'ouvre automatiquement lorsque vous approchez. La porte s'ouvre partiellement (entre 20° et 45°, en fonction des obstacles détectés par les capteurs). Touchez **Contrôles > Véhicule > Portes automatiques**. Si ce paramètre est activé, vous pouvez également ouvrir la porte conducteur en appuyant deux fois sur le bouton de verrouillage/déverrouillage de la clé. La même action une seconde fois permet d'ouvrir la porte passager avant.

⚠ Attention : Les portes avant sont susceptibles de ne pas s'ouvrir et de fermer complètement et de façon automatique lorsque le véhicule est stationné sur une pente très raide. Ne comptez jamais sur le Model X pour ouvrir ou fermer complètement les portes à votre place lorsque vous êtes stationné sur une pente raide.

Remarque : Selon la date de fabrication et les options choisies lors de l'achat du véhicule, votre Model X peut ne pas être équipé de la fonction Portes automatiques.



Dès qu'une portière est ouverte, le voyant Portière ouverte s'affiche sur le tableau de bord. De plus, l'image de votre Model X dans la fenêtre **Contrôles > Contrôles rapides** de l'écran tactile fournit aussi une représentation visuelle d'une porte ouverte ou d'un coffre ouvert.

Pour fermer les portes, vous pouvez :

- les fermer manuellement.
- Utilisez l'écran tactile (**Contrôles > Contrôles rapides**) pour fermer chaque porte individuelle (ou le coffre).

- Appuyez une fois ou trois fois sur le bouton de verrouillage/déverrouillage de la clé (si le paramètre **Tout fermer avec la clé** est activé, cliquez une fois seulement pour fermer toutes les portes et les coffres ; cliquez trois fois si le paramètre est désactivé).

Remarque : Les portières électriques cessent tout mouvement lorsqu'un obstacle est détecté.

⚠ Avertissement : Avant d'autoriser une fonction automatique à ouvrir ou fermer une portière avant (au lieu de la faire manuellement), il est important de vérifier que la zone autour de la portière est dépourvue d'obstacles (comme des personnes ou des objets). Vous devez surveiller de manière proactive le mouvement de la portière pour vous assurer que cette dernière n'entre pas en contact avec une personne ou un objet. Le non-respect de cette instruction peut entraîner des dommages ou des blessures graves.

Ouverture et fermeture des portes Falcon

Le Model X est équipé de portes Falcon électriques faciles à ouvrir et à fermer à l'aide d'un bouton, de la clé ou en appuyant sur l'icône associée sur l'écran tactile (**Contrôles > Contrôles rapides**). Les portes Falcon disposent de plusieurs capteurs pour détecter la présence de personnes et d'objets. En cas de détection d'un objet ou d'une personne, la porte cesse de bouger. En fonction des objets détectés, les portières peuvent ajuster leur mouvement vers l'extérieur ou le haut pour essayer d'éviter d'entrer en contact avec l'objet. Par exemple, si un objet est détecté au-dessus du Model X, le mouvement de la portière peut s'étendre plus avant vers l'extérieur, mais plus bas, alors que si un objet est détecté à côté de la portière, la portière peut s'étendre beaucoup moins vers l'extérieur.

⚠ Avertissement : Il est important de garder vos mains éloignées de l'encadrement des portes Falcon à tout moment. Vérifiez activement la zone de l'encadrement de la porte avant de la fermer et surveillez le mouvement de la porte pendant la fermeture pour vous assurer qu'elle n'entre pas en contact avec une personne. Le non-respect de cette instruction peut entraîner des dommages ou des blessures graves.



⚠ Avertissement : Avant d'ouvrir ou de fermer une porte Falcon, il est important de vérifier qu'aucun objet et qu'aucune personne ne se trouve autour de la zone de la porte. Bien que les portières soient équipées de nombreux capteurs, elles ne peuvent pas en permanence détecter tous les objets, en particulier lorsqu'elles sont en mouvement. À tout moment, il se peut que des zones à proximité de la portière se trouvent en-dehors de la zone de détection. C'est pourquoi, lors de l'ouverture ou de la fermeture d'une porte Falcon, vous et vos passagers devez vous tenir à distance de la porte en mouvement et surveiller activement le mouvement de la porte en vous tenant prêt à intervenir à tout moment pour éviter un contact. Pour bloquer une portière, cliquez une fois sur le bouton de la clé contrôlant les portes Falcon, appuyez sur l'interrupteur situé sur la porte ou sur le montant de porte, ou bien touchez le bouton sur l'écran tactile.

Pour ouvrir une porte Falcon depuis l'extérieur du Model X, appuyez sur la poignée de porte ou appuyez sur le bouton de porte Falcon sur la clé (voir [Utilisation de la clé](#) à la page 9).

Pour ouvrir une porte Falcon depuis l'intérieur du Model X, appuyez sur la commande située sur le montant de porte ou touchez l'icône de porte associée sur l'écran tactile (**Contrôles > Contrôles rapides**) :



Remarque : Si le Model X est verrouillé, la première activation de l'interrupteur (illustration ci-dessus) déverrouille la portière concernée. La deuxième activation ouvre la portière.

Pour fermer une porte Falcon, appuyez sur le bouton situé à l'intérieur de la portière. Vous pouvez également utiliser la clé (voir [Utilisation de la clé](#) à la page 9), appuyer sur l'interrupteur situé sur le montant de porte (illustration ci-dessus), ou appuyer sur l'icône de porte associée sur l'écran tactile (**Contrôles > Contrôles rapides**).

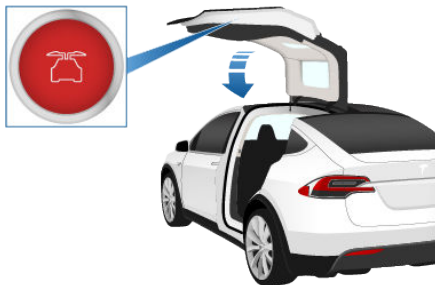

Remarque : Pour éviter que des enfants n'ouvrent les portes Falcon à l'aide de la commande intérieure, activez le verrouillage de sécurité enfant à l'aide de l'écran tactile (**Contrôles > Véhicule > Verrouil. sécurité enfant**). Voir [Verrouillage sécurité enfant](#) à la page 16.

Remarque : Vous pouvez configurer votre Model X pour que les portes Falcon s'ouvrent à une hauteur inférieure à l'aide de l'écran tactile (**Contrôles > Véhicule > Hauteur portes Falcon**).

Remarque : Si lors de sa fermeture, une porte Falcon détecte un obstacle, alors celle-ci revient en arrière de quelques centimètres avant de s'immobiliser.

⚠ Avertissement : Lorsqu'une porte avant est partiellement ouverte (d'environ 20°) pendant que vous ouvrez ou fermez la porte Falcon correspondante, vous DEVEZ conserver les mains et tout autre objet éloignés du bord d'ouverture de la porte avant. Lorsqu'une porte Falcon s'approche d'une porte avant partiellement ouverte, la distance entre les deux portes est très faible. Les objets, mains ou doigts présents dans cette zone, ne sont pas détectés par les capteurs et peuvent donc se retrouver pincés entre les portières. Pour éviter toute blessure, il est important de garder les mains à l'écart de la porte avant quand vous ouvrez ou fermez une porte Falcon.

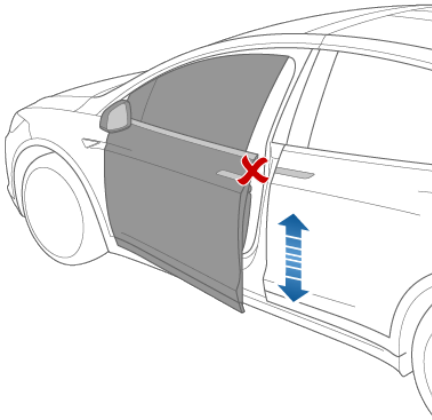

⚠ Avertissement : Lors de l'ouverture ou de la fermeture d'une porte Falcon, il est important de vérifier activement le mouvement de la porte pour s'assurer qu'elle n'entre pas en contact avec un objet ou une personne. Le non-respect de cette consigne peut entraîner de graves dommages ou blessures.

⚠ Attention : Retirez la couche de neige ou de glace présente avant d'ouvrir une porte Falcon. La neige peut pénétrer à l'intérieur du Model X et la glace peut empêcher l'ouverture des portes.

⚠ Attention : Par temps de pluie, si vous laissez une porte Falcon ouverte pendant l'ouverture du hayon, la pluie risque de tomber du hayon sur la banquette arrière.

Remarque : Les portes Falcon s'ouvrent uniquement lorsque le Model X est à l'arrêt.

Détection d'obstacles

Une porte Falcon cesse de bouger lorsque l'un de ses nombreux capteurs détecte un obstacle ou lorsque la porte détecte une résistance parce qu'elle est entrée en contact avec un objet. L'écran tactile affiche un avertissement. Dans ces cas, s'il est acceptable de continuer à ouvrir ou fermer la porte Falcon, vous pouvez annuler la détection d'obstacle en maintenant enfoncé l'interrupteur situé sur le montant de porte ou en appuyant longuement sur l'icône de portière associée sur l'écran tactile.

Lorsque le Model X détecte une faible hauteur sous plafond (par exemple, dans un garage), la hauteur d'ouverture des portes Falcon (et du coffre) est réduite, même si aucun obstacle n'est détecté. Vous pouvez ignorer cette hauteur et ouvrir les portes plus haut en touchant l'icône de portière associée sur l'écran tactile (**Contrôles > Contrôles rapides**). L'écran tactile affiche un message vous demandant si vous souhaitez toujours ouvrir les portes plus haut lorsque vous vous trouvez dans ce lieu, puis enregistre votre choix. La prochaine fois que vous ouvrirez les portes Falcon dans ce lieu, le Model X les ouvrira à la hauteur que vous avez définie.

⚠ Avertissement : Avant d'ignorer la hauteur d'ouverture par défaut d'une porte Falcon, inspectez visuellement la zone pour garantir un espace suffisant entre la porte et l'objet détecté.

⚠ Avertissement : L'application de produits adhésifs (emballages, autocollants, revêtement en caoutchouc, etc.) sur l'extérieur des portes Falcon peut rendre les capteurs moins sensibles à la détection d'obstacles.

Étalonnage

Si les portes Falcon perdent l'étalonnage, un message apparaît sur l'écran tactile. Avant de procéder à l'étalonnage des portes, vérifiez qu'il y a suffisamment d'espace pour que les deux portes s'ouvrent et se referment et que celles-ci ne sont pas obstruées par des passagers, des objets, etc. Ensuite, restez appuyé sur le bouton **Étalonner** pendant cinq secondes après la fin de l'étalonnage. Pendant l'étalonnage, la porte inférieure s'ouvre entièrement (nécessitant de l'espace supplémentaire autour du Model X), la porte supérieure descend complètement, puis la porte inférieure se referme.

Verrouillage et déverrouillage intérieurs

Depuis l'intérieur de votre Model X, vous pouvez verrouiller ou déverrouiller les portières et les coffres au moyen de l'écran tactile, à condition qu'une clé valide se trouve à l'intérieur du véhicule. Touchez l'icône de verrouillage située dans la barre d'état de l'écran tactile.



Lorsque vous vous arrêtez Model X et que vous engagez le Mode P (stationnement), vous pouvez choisir si les portières doivent se déverrouiller ou rester verrouillées. Pour cela, touchez **Contrôles > Véhicule > Déverrouillage en stationnement**. Lorsque ce paramètre est activé, les portières se déverrouillent automatiquement lorsque vous engagez le Mode P (stationnement).

Vous pouvez également déverrouiller les portières en appuyant une seconde fois sur le bouton de mise en stationnement à l'extrémité du levier sélecteur (par exemple, après avoir appuyé dessus une première fois pour engager le Mode P [stationnement]).

Remarque : Si une portière ou un coffre est encore ouvert lorsque vous verrouillez la Model X, elle se verrouille lorsque vous fermez la portière ou le coffre.

Mode déverrouillage de porte

Vous pouvez choisir de déverrouiller uniquement la porte conducteur lorsque vous approchez du véhicule, muni de votre clé, ou bien lorsque vous passez en mode P (stationnement). Pour cela, touchez **Contrôles > Véhicule > Mode Déverrouillage de la portière conducteur**.

Verrouillage sécurité enfant

Model X est équipée d'un verrouillage de sécurité enfant sur les portes Falcon et le hayon pour les empêcher d'être ouvertes à l'aide des poignées intérieures. Utilisez l'écran tactile pour activer ou désactiver les verrouillages sécurité-enfants. Touchez **Contrôles > Véhicule > Verrouil. sécurité enfant**.

Remarque : Il est recommandé d'activer les verrouillages sécurité-enfants dès qu'un enfant est assis sur la banquette arrière.

Verrouillage en mode conduite

Model X verrouille automatiquement toutes les portières (y compris les coffres) lorsque la vitesse de conduite dépasse 8 km/h.

Verrouillage en mode sortie

Les portes et les coffres se verrouillent automatiquement dès que vous vous éloignez du véhicule muni de la clé ou si celle-ci n'est pas détectée par le véhicule pour toute autre raison (clé absente, batterie épuisée, etc.).

Pour activer ou désactiver cette fonction, touchez **Contrôles > Véhicule > Verrouillage par éloignement**.

Remarque : Si toutes les portes sont fermées et que vous utilisez la clé pour déverrouiller votre Model X, la fonction de Verrouillage par éloignement s'interrompt temporairement pendant une minute. Si vous ouvrez une porte pendant cette minute, elle ne se reverrouille pas tant que toutes les portes ne sont pas fermées et que vous ne vous êtes pas éloigné avec la clé.

Remarque : Si l'application mobile a été utilisée pour déverrouiller votre véhicule, celui-ci se verrouille après un court laps de temps si toutes les portes restent fermées. En cas de stationnement dans un lieu dépourvu de réseau mobile, comme un parking souterrain, assurez-vous de disposer d'une clé en état de marche.

Déverrouiller les portières lorsque la clé ne fonctionne pas

Si votre Model X ne se déverrouille pas lorsque vous vous avancez en sa direction ou quand vous appuyez sur le bouton de déverrouillage de votre clé, il est possible que la pile de la clé soit à plat. Dans ce cas, vous pouvez toujours déverrouiller et conduire votre Model X.

Pour déverrouiller votre Model X (et désactiver l'alarme de sécurité), commencez par positionner la clé à la base du montant de porte entre la porte avant et la porte Falcon, du côté conducteur du véhicule, comme illustré. Appuyez ensuite sur la poignée d'ouverture de la portière avant conducteur. Si votre Model X ne se déverrouille pas, essayez de modifier la position de la clé. La clé doit être dans la bonne position. Dans le cas où le Model X ne se déverrouillerait toujours pas, retirez la pile de la clé et réessayez. Voir [Remplacement de la pile de la clé](#) à la page 11.

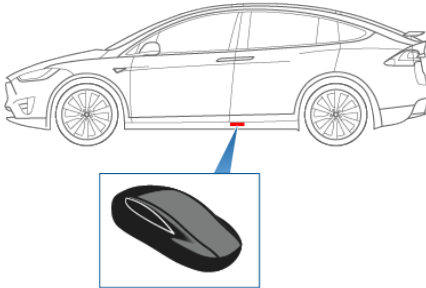

Pour conduire votre Model X, placez la clé contre la console centrale, juste en dessous de la prise de courant 12 V, puis enfoncez la pédale de frein pour mettre votre Model X sous tension.

Remarque : En déverrouillant votre Model X en suivant cette méthode, vous désactivez le verrouillage par éloignement. Vous devez réactiver manuellement le verrouillage par éloignement après avoir remplacé la pile de la clé.

Pour des instructions sur le remplacement de la pile de la clé, voir [Remplacement de la pile de la clé](#) à la page 11.

Ouverture des portières depuis l'intérieur sans courant

Si votre Model X n'a aucune alimentation électrique, les portières avant s'ouvrent comme d'habitude en utilisant les poignées de porte intérieures. Pour ouvrir les portières arrière, Déposez soigneusement la grille de haut-parleur de la portière et tirez le câble de déverrouillage mécanique vers le bas et vers l'avant du véhicule. Une fois le loquet délogé, levez la portière manuellement.





Ouverture et fermeture

Appuyez sur une commande pour abaisser la vitre correspondante. Les commandes de vitre fonctionnent en deux niveaux :

- Pour abaisser complètement une vitre, appuyez complètement sur la commande et relâchez-la aussitôt.
- Pour abaisser une vitre partiellement, appuyez légèrement sur la commande et relâchez-la lorsque la vitre atteint la position souhaitée.

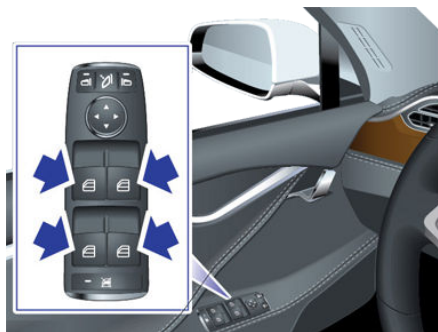

De même, tirez la commande vers le haut pour fermer la vitre correspondante :

- Pour relever complètement une vitre, tirez la commande complètement vers le haut et relâchez-la aussitôt.
- Pour relever une vitre partiellement, tirez légèrement sur la commande et relâchez-la lorsque la vitre atteint la position souhaitée.

⚠ Avertissement : Avant de fermer une vitre, le conducteur doit s'assurer qu'aucun passager, en particulier les enfants, n'a sorti un ou des membres à travers l'ouverture de la vitre. Le non-respect de cette consigne peut entraîner de graves blessures.

Verrouillage des vitres arrière

Pour empêcher les passagers d'utiliser les commandes des vitres arrière, appuyez sur la commande de verrouillage des vitres arrière. Le voyant de la commande s'allume. Pour déverrouiller les vitres arrière, appuyez à nouveau sur la commande.



⚠ Avertissement : Pour des raisons de sécurité, il est recommandé de verrouiller les commandes des vitres arrière dès qu'un enfant est assis sur la banquette arrière.

⚠ Avertissement : Ne laissez jamais un enfant sans surveillance dans votre Model X.

Ouverture

Pour ouvrir le coffre arrière, effectuez l'une des actions suivantes :

- Touchez **Contrôles > Contrôles rapides > COFFRE** sur l'écran tactile.
- Appuyez deux fois sur le bouton du coffre arrière de la clé.
- Appuyez sur le bouton de coffre sur l'application mobile.
- Lorsque votre Model X est déverrouillée, appuyez sur l'interrupteur situé sous la poignée extérieure du coffre arrière.

Remarque : si l'**Entrée passive** est désactivée, vous devez utiliser la clé pour déverrouiller votre Model X avant de pouvoir utiliser l'interrupteur pour ouvrir manuellement le coffre arrière. Voir [Utilisation de la clé](#) à la page 9.

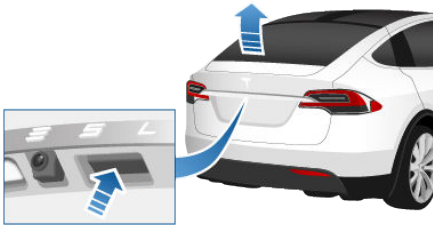

Si une portière ou le coffre/hayon est ouvert, le tableau de bord affiche le voyant lumineux Portière ouverte. L'image de votre Model X sur l'écran tactile indique également le coffre ouvert.

Pour interrompre le mouvement du hayon électrique, appuyez une fois sur le bouton Coffre arrière de la clé. Ensuite, appuyez deux fois sur le bouton Coffre arrière : le mouvement du hayon reprend, mais en sens inverse (à condition qu'il n'était pas quasiment ouvert ou fermé lorsque vous avez interrompu son mouvement). Par exemple, si vous appuyez une fois sur le bouton pour arrêter le hayon pendant son ouverture, appuyez deux fois sur le bouton pour fermer le hayon.

Pour ouvrir le coffre de l'intérieur de votre Model X dans le cas peu probable où votre Model X n'a aucune alimentation, voir [Déverrouillage intérieur d'urgence du coffre](#) à la page 20.

Lorsque le Model X détecte une faible hauteur sous plafond (par exemple, dans un garage), la hauteur d'ouverture du coffre arrière (et des portes Falcon) est réduite, même si aucun obstacle n'est détecté. Vous pouvez ignorer manuellement cette hauteur en ouvrant le coffre arrière plus haut. Sur l'écran tactile, le Model X vous demande si vous souhaitez toujours ouvrir le coffre plus haut lorsque vous vous trouvez dans ce lieu, puis enregistre votre choix. La prochaine fois que vous ouvrirez les portes Falcon dans ce lieu, le Model X les ouvrira à la hauteur que vous avez définie.

⚠ Avertissement : Avant d'ouvrir ou de fermer le hayon arrière, il est important de vérifier qu'aucun objet et qu'aucune personne ne se trouve autour du hayon. Même si le hayon électrique peut détecter les obstacles, il ne peut pas détecter tous les objets en permanence. Ne comptez pas sur le fait que le hayon va détecter une obstruction lorsque vous l'ouvrez ou le fermez. Vous devez surveiller le hayon de manière proactive pour vous assurer que ce dernier n'entre pas en contact avec une personne ou un objet. Le non-respect de cette instruction peut entraîner des dommages ou des blessures graves.

Limites de charge

Sécurisez le chargement avant de déplacer votre Model X, et placez les chargements lourds dans le compartiment de coffre inférieur.

⚠ Attention : Pour éviter tout dommage, ne placez jamais de charges supérieures à 175 lbs (80 kg) sur le plancher de chargement arrière (au-dessus du compartiment de coffre inférieur) ou de plus de 285 lbs (130 kg) dans le compartiment de coffre inférieur. Ceci risque d'entraîner des dommages.

Fermeture

Pour fermer le hayon électrique, effectuez l'une des actions suivantes :

- Appuyez deux fois sur le bouton Coffre de la clé.
- Touchez **Contrôles > Contrôles rapides > COFFRE** sur l'écran tactile.
- Appuyez sur la commande située sur la partie inférieure du hayon (voir [Réglage de la hauteur d'ouverture](#) à la page 20).



Si le hayon électrique détecte une obstruction en se fermant, il s'ouvre automatiquement et émet deux signaux sonores. Enlevez l'obstacle et essayez de le fermer à nouveau. Si vous ne parvenez pas à le fermer à la deuxième tentative, la fonction électrique est temporairement désactivée. Fermez-le manuellement pour rétablir le fonctionnement électrique.

Remarque : La fonction de fermeture électrique est également temporairement désactivée si vous laissez le hayon électrique ouvert pendant plus d'une heure.

Réglage de la hauteur d'ouverture

Vous pouvez régler la hauteur d'ouverture du hayon électrique pour le saisir plus facilement :

1. Ouvrez le hayon, puis abaissez-le ou soulevez-le manuellement à la hauteur d'ouverture souhaitée.
2. Appuyez sur le bouton situé sur la partie inférieure du hayon et maintenez-le enfoncé pendant deux secondes jusqu'à ce que vous entendiez un signal sonore de confirmation.

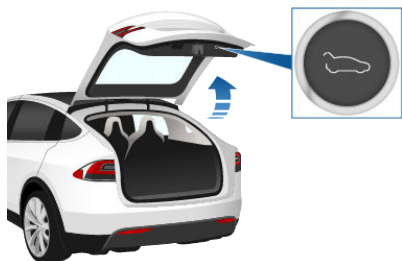

3. Confirmez que la hauteur vous convient en fermant le hayon, puis en l'ouvrant de nouveau.

Accès à l'espace de chargement

Pour accéder à l'espace de chargement dans le coffre arrière du Model X, appuyez sur la partie striée de la poignée de la protection du coffre, puis tirez vers le haut. Vous pouvez ensuite régler la position de la protection de coffre ou la retirer complètement du Model X.



Attention : Ne placez jamais de charges supérieures à 175 lbs (80 kg) sur le plancher de chargement arrière (au-dessus du compartiment de coffre inférieur) ou de plus de 285 lbs (130 kg) dans le compartiment de coffre inférieur. Ceci risque d'entraîner des dommages.

Déverrouillage intérieur d'urgence du coffre

Un dispositif mécanique éclairé à l'intérieur du coffre arrière permet d'ouvrir le coffre arrière de l'intérieur dans le cas où votre Model X n'aurait plus d'alimentation électrique. Ce mécanisme permet également à une personne enfermée à l'intérieur de sortir.

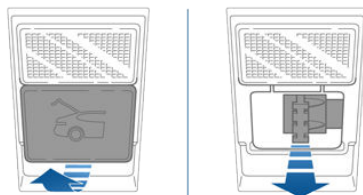

1. Retirez la protection en tirant son bord inférieur vers vous.
2. Tirez le câble pour dégager le loquet.
3. Poussez sur le coffre arrière pour l'ouvrir.

Remarque : Le bouton reste allumé pendant plusieurs heures après une brève exposition à la lumière ambiante.

Avertissement : Ne laissez pas des enfants jouer ou s'enfermer dans le coffre. Un enfant non attaché peut subir des blessures graves, voire mortelles, en cas d'accident. Si un enfant est laissé à l'intérieur d'un véhicule fermé, il peut subir un coup de chaleur, en particulier si la climatisation est désactivée.



Ouverture

Pour ouvrir le coffre avant :

1. Assurez-vous que la zone autour du capot ne présente aucun obstacle.
2. Touchez **Contrôles** > **Contrôles rapides** > **COFFRE AVANT** sur l'écran tactile, touchez le bouton du coffre avant sur l'application mobile ou appuyez deux fois sur le bouton du coffre avant de la clé.
3. Tirez le capot vers le haut.

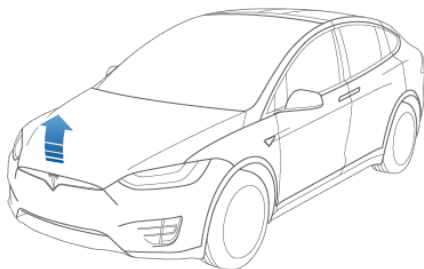

Si une portière ou le coffre/hayon est ouvert, le tableau de bord affiche le voyant lumineux Portière ouverte. L'image de votre Model X sur l'écran tactile indique également que le coffre avant est ouvert.

- ⚠ Avertissement :** Avant d'ouvrir ou de fermer le capot, il est important de vérifier qu'aucun objet et qu'aucune personne ne se trouve autour de la zone du capot. Le non-respect de cette instruction peut entraîner des dommages ou des blessures graves.

Remarque : Le coffre avant se verrouille chaque fois que vous le fermez et que vous verrouillez votre Model X à l'aide de l'écran tactile, de la clé ou de l'application mobile, en vous éloignant de votre Model X avec votre clé (si l'option [Verrouillage en mode sortie](#) à la page 16 est active) ou si le mode Voiturier est actif (voir [Mode voiturier](#) à la page 56).

Fermeture

Le capot de votre Model X n'est pas assez lourd pour se verrouiller sous son propre poids, et appliquer une pression sur le bord avant ou le centre du capot peut l'endommager.

Pour fermer correctement le capot :

1. Abaissez le capot jusqu'à ce que la butée touche les loquets.
2. Placez les deux mains sur l'avant du capot dans les zones indiquées (en vert) et appuyez fermement dessus pour enclencher les loquets.
3. Tirez sans forcer sur le bord avant du capot pour vérifier qu'il est bien fermé.

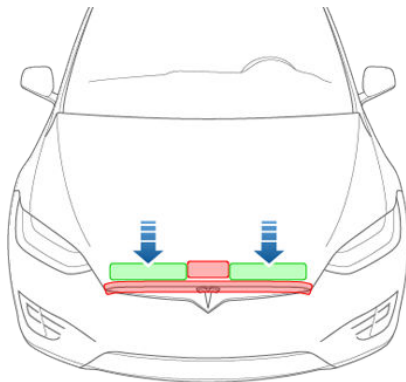

- ⚠ Attention :** Pour éviter des détériorations :

- Appuyez uniquement sur les zones vertes indiquées. Appuyer sur les zones rouges peut endommager le capot.
- Ne fermez pas le capot à une main. Cela concentre la force en un seul endroit et peut plier ou bosseler le capot.
- N'appuyez pas sur le bord avant du capot. Cela peut le plier.
- Ne claquez pas et ne laissez pas tomber le capot.

- ⚠ Avertissement :** Avant de prendre la route, vérifiez que le capot est correctement fermé en essayant de lever sans forcer son bord avant et en vous assurant qu'il n'y a aucun mouvement.

Déverrouillage intérieur d'urgence

Un bouton de déverrouillage intérieur allumé à l'intérieur du coffre avant permet à une personne enfermée à l'intérieur de sortir.

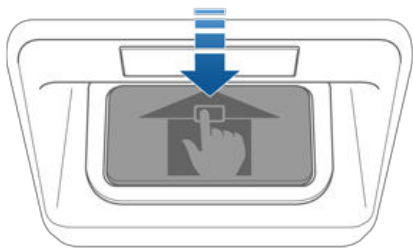

Appuyez sur le bouton de déverrouillage intérieur pour ouvrir le coffre avant puis levez le capot.

Remarque : Le bouton de déverrouillage intérieur s'allume après une brève exposition à la lumière ambiante.

- ⚠ Avertissement :** Personne ne doit jamais monter dans le coffre avant. Ne fermez jamais le coffre avant lorsqu'un quelqu'un se trouve à l'intérieur.
- ⚠ Avertissement :** Assurez-vous que les objets dans le coffre avant n'entrent pas en contact avec le bouton de déverrouillage, provoquant une ouverture accidentelle du coffre.

Boîte à gants

Pour ouvrir la boîte à gants, appuyez sur la commande située sur le côté de l'écran tactile. Si vous laissez la boîte à gants ouverte pendant cinq minutes, son éclairage s'éteint automatiquement.

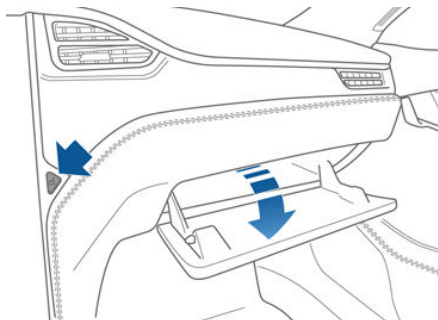

Remarque : La boîte à gants se verrouille dès que la Model X est verrouillée de l'extérieur à l'aide de la clé ou du verrouillage en mode sortie. Elle se verrouille également lorsque la Model X est en Mode voiturier (voir [Mode voiturier](#) à la page 56). Elle ne se verrouille pas si la Model X est verrouillée à l'aide de l'écran tactile.

⚠ Avertissement : Pendant que vous conduisez, gardez la boîte à gants fermée afin d'empêcher de blesser un passager en cas de collision ou d'arrêt brusque.

Ports USB

La Model X est équipée de deux ports USB situés à l'avant de la console centrale. Vous pouvez les utiliser pour connecter des dispositifs USB. Pour lire des fichiers audio enregistrés sur un lecteur USB connecté à l'un de ces ports, voir [Lecture de multimédia provenant d'appareils](#) à la page 160. Vous pouvez aussi utiliser ces ports pour recharger des périphériques USB.

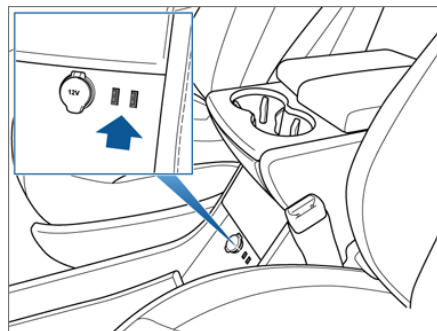

De plus, la Model X dispose de deux connexions USB réservées à la recharge et situées à l'arrière de la console centrale, ainsi que d'une autre connexion réservée à la recharge, située entre les sièges de la troisième rangée.

Remarque : Vous pouvez recharger quatre appareils simultanément à l'aide des deux ports à l'avant de la console centrale et des deux ports à l'arrière de la console.

Prise de courant 12 V

La Model X est équipée d'une prise de courant située à l'avant de la console centrale. Une prise 12 V supplémentaire se trouve dans le coffre arrière. L'alimentation est disponible dès que le tableau de bord et l'écran tactile sont mis sous tension.

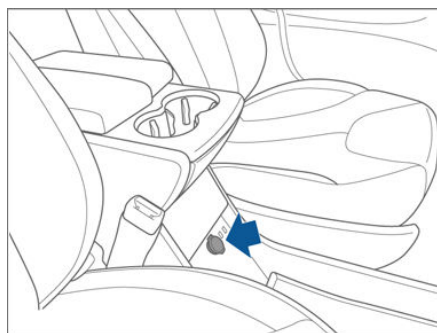

Prises de courant 12 V : pour accessoires disposant au maximum d'une alimentation 11 A continue (pic : 15 A) ou d'une puissance maximale de 150 W continue (pic : 180 W).

Remarque : Si la Model X ne parvient pas à détecter la clé (pile faible, interférences, etc.), mettez la clé juste en dessous de la prise de



courant 12 V dans la console centrale, là où la Model X peut facilement la détecter.

 **Avertissement** : La prise de courant et le connecteur d'un accessoire peuvent devenir brûlants.

Porte-gobelets

Pour dégager un porte-gobelet avant, faites glisser l'accoudoir vers l'arrière.

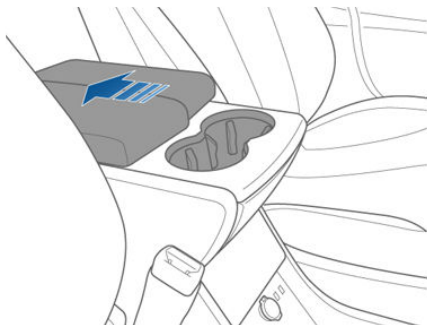

Pour dégager les porte-gobelets arrière (selon l'équipement), appuyez brièvement sur la façade des porte-gobelets, située au dos de la console centrale.

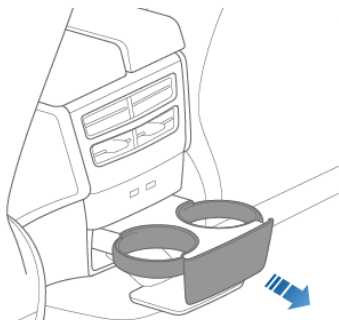



Les pare-soleil du Model X sont maintenus par des aimants. Pour protéger les occupants des rayons du soleil traversant le pare-brise, déployez le pare-soleil du montant et faites-le pivoter vers le rétroviseur jusqu'à ce qu'il s'aimante. Une fois le pare-soleil maintenu par l'aimant, vous pouvez l'ajuster et abaisser la rallonge pour une protection maximale contre le soleil.

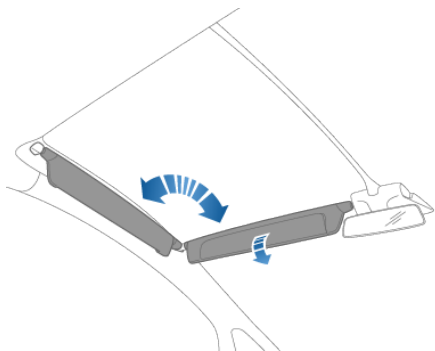

Pour exposer le miroir de courtoisie, abaissez la rallonge puis le cache du miroir. Une fois le cache abaissé, le miroir est visible et l'éclairage allumé.

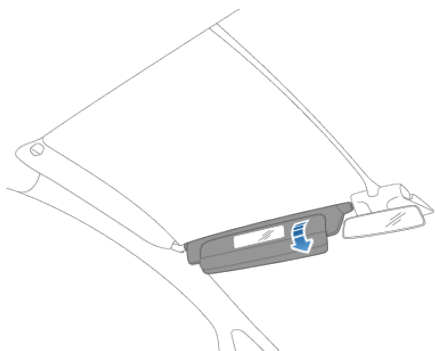

Pour protéger les passagers avant du soleil traversant la vitre latérale, abaissez le pare-soleil depuis le montant, puis abaissez la rallonge.



Position de conduite idéale

Le siège, l'appuie-tête, la ceinture de sécurité et les airbags agissent de concert pour renforcer au maximum votre sécurité. Leur utilisation de manière adéquate assure une protection accrue.



Réglez le siège de manière à pouvoir porter la ceinture de sécurité correctement, tout en étant aussi loin que possible de l'airbag frontal :

1. Asseyez-vous bien droit, avec les deux pieds sur le plancher et le dossier du siège incliné à 30 degrés au maximum.
2. Assurez-vous que vos pieds peuvent atteindre facilement les pédales et que vos bras sont légèrement pliés lorsque vous tenez le volant de direction. Votre poitrine doit être située à au moins 25 cm du centre du couvercle de l'airbag.
3. Placez la partie diagonale de la ceinture de sécurité à mi-chemin entre votre cou et votre épaule. Ajustez la section sous-abdominale de la ceinture serrée sur vos hanches et non sur votre ventre.

Réglage du siège conducteur

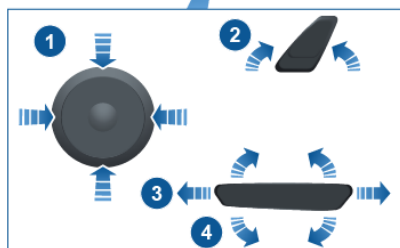
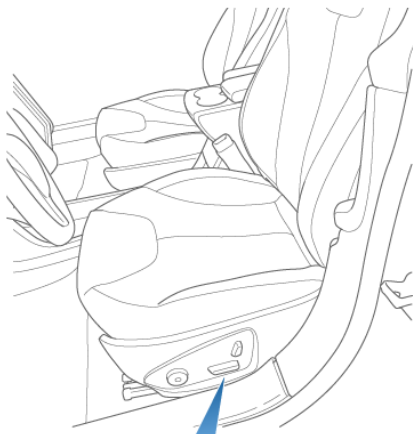

1. Réglez le support lombaire.

Remarque : Ce bouton permet également de relever ou d'abaisser les appuie-têtes (voir [Appuie-têtes](#) à la page 32). Lorsque vous touchez ce bouton, une image du siège s'affiche sur l'écran tactile. Si la partie lombaire sur l'image n'est pas mise en évidence en bleu, touchez la zone correspondante sur l'image pour indiquer que vous souhaitez régler le support lombaire. Votre sélection est mémorisée jusqu'à ce que vous la modifiez manuellement.

2. Réglez le dossier.
3. Déplacez le siège vers l'avant/l'arrière.
4. Réglez la hauteur du siège et son angle d'inclinaison.

⚠ Avertissement : Avant de régler un siège avant, vérifiez que la zone autour du siège est dépourvue d'obstacles (personnes ou objets).



⚠ Avertissement : N'effectuez pas les réglages du siège lorsque vous conduisez. Cela augmente le risque de collision.

⚠ Avertissement : La conduite d'un véhicule avec le dossier incliné peut entraîner des blessures graves en cas de collision, car vous risquez de glisser sous la ceinture sous-abdominale ou d'être projeté contre la ceinture de sécurité. Assurez-vous que le dossier est incliné à 30 degrés au maximum lorsque le véhicule est en mouvement.

Réglage des sièges individuels de la deuxième rangée

Un Model X équipé de sièges individuels peut accueillir deux ou trois passagers sur la deuxième rangée, en fonction de l'option choisie lors de l'achat. Le réglage de la position de ces sièges s'effectue de deux façons :

- Touchez **Contrôles > Sièges** sur l'écran tactile. Restez appuyé sur l'icône associée au siège que vous souhaitez ajuster. Les icônes blanches indiquent que le siège peut être déplacé dans cette direction ; les icônes grises indiquent que le siège ne peut pas être déplacé davantage dans cette direction.

Remarque : Vous pouvez avancer légèrement les sièges avant pour permettre le mouvement vers l'avant des sièges arrière.

- Utilisez les réglages manuels illustrés ci-dessous. Vous pouvez non seulement déplacer un siège vers l'avant ou vers l'arrière, mais également régler le dossier grâce aux réglages manuels. Même si la commande des sièges latéraux est en forme de L et que la commande sur le siège du milieu est circulaire, elles offrent toutes les deux les mêmes fonctions.

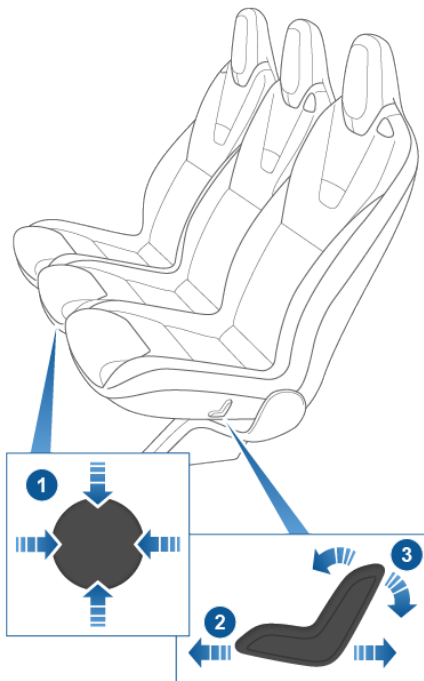

1. Faites avancer/reculer le siège (haut/bas sur l'interface de contrôle) et réglez le dossier (gauche/droite sur l'interface de contrôle).
2. Déplacez le siège vers l'avant/l'arrière.
3. Réglez le dossier.

Remarque : Le dossier se bloque en position lorsque vous relâchez le levier. Si un dossier n'est pas bloqué en position lorsqu'un rapport de conduite est engagé, le tableau de bord affiche une alerte correspondant au dossier non verrouillé. Réglez à nouveau le dossier et vérifiez qu'il est bien verrouillé en position.

- ⚠ Avertissement :** La conduite d'un véhicule avec le dossier incliné peut entraîner des blessures graves en cas de collision, car vous risquez de glisser sous la ceinture sous-abdominale ou d'être projeté contre la ceinture de sécurité. Assurez-vous que le dossier des sièges occupés est incliné à 30 degrés au maximum lorsque le véhicule est en mouvement.

Réglage du dossier de la deuxième rangée de sièges (banquette arrière)

Si votre Model X est équipé de deux rangées de sièges, la banquette de la deuxième rangée peut accueillir jusqu'à trois passagers. Utilisez le levier de réglage mécanique situé sur le côté de chaque siège latéral pour régler les dossiers. La banquette est divisée en deux parties 60/40. Le levier de réglage situé du côté gauche actionne donc les dossiers des sièges gauche et central, alors que le levier de droite actionne uniquement le dossier du siège le plus à droite. Tirez sur le levier et, sans le lâcher, déplacez le dossier jusqu'à la position désirée, puis relâchez le levier. Quand vous ramenez un dossier à la position verticale, essayez de l'avancer ou de le reculer pour vous assurer qu'il est correctement verrouillé dans la bonne position.

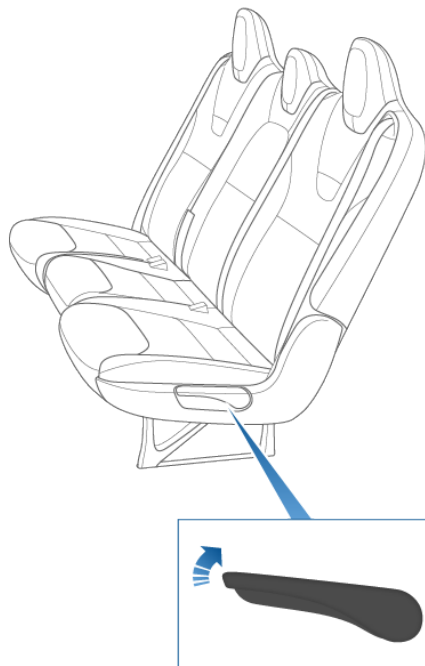

- ⚠ Avertissement :** La conduite d'un véhicule avec le dossier incliné peut entraîner des blessures graves en cas de collision, car vous risquez de glisser sous la ceinture sous-abdominale ou d'être projeté contre la ceinture de sécurité. Assurez-vous que



le dossier des sièges occupés est incliné à 30 degrés au maximum lorsque le véhicule est en mouvement.

Rabattage du dossier de la deuxième rangée de sièges (banquette arrière)

Le dossier de la deuxième rangée peut être rabattu complètement à plat vers l'avant pour maximiser l'espace de chargement. Tirez sur le levier mécanique situé sur le côté de chaque siège latéral (le même que celui que vous utilisez pour incliner la banquette, comme indiqué ci-dessus), puis poussez le dossier complètement vers l'avant. La banquette est divisée en deux parties 60/40. Le levier de réglage situé du côté gauche replie donc les dossiers des sièges gauche et central, alors que le levier de droite replie uniquement le dossier du siège le plus à droite.

Remarque : Avant de la rabattre complètement, retirez tous les objets de la banquette et de l'espace pour les pieds. Afin de rabattre la banquette à plat, il se peut que vous deviez avancer les sièges avant.

Déplacement de la banquette de la deuxième rangée

Remarque : Seule la banquette des véhicules à sept places peut être avancée et reculée. La banquette des véhicules à cinq places est fixe.

Utilisez le levier mécanique situé sous chaque siège latéral pour avancer ou reculer la deuxième rangée de sièges. La banquette est divisée en deux parties 60/40. Le levier situé du côté gauche déplace donc les sièges gauche et central, alors que le levier de droite déplace uniquement le siège le plus à droite. Tirez sur le levier puis, sans le lâcher, déplacez le siège vers l'avant ou l'arrière. Relâchez le levier lorsque le siège est à la position désirée.



Remarque : Vous pouvez régler la position des banquettes uniquement à l'aide des leviers mécaniques. Vous ne pouvez pas utiliser l'écran tactile pour régler les banquettes arrière.

Accès à la troisième rangée de sièges (selon l'équipement)

Accéder aux sièges de troisième rangée lorsque des sièges individuels sont installés dans la deuxième rangée :

Le bouton Accès facile est situé sur le dossier de chacun des sièges individuels latéraux de la deuxième rangée. Ce bouton permet aux passagers d'accéder facilement aux sièges de la troisième rangée et de les quitter tout aussi facilement. Touchez **Contrôles > Sièges > Accès facile** pour choisir le mode de fonctionnement de ce bouton :

- **ACTIVÉ** - Vous pouvez incliner et déplacer le siège latéral correspondant totalement vers l'avant et déplacer le siège central en partie vers l'avant, sur simple pression du bouton de la fonction Accès facile.
- **DÉSACTIVÉ** - Si cette option est désactivée (désactivation recommandée si un siège enfant est installé sur la deuxième rangée), vous devez maintenir le bouton de la fonction Accès facile enfoncé pour avancer les sièges de la deuxième rangée.

Après avoir utilisé l'accès facile pour accéder aux sièges de troisième rangée, appuyez de nouveau sur le bouton Accès facile pour remettre les sièges dans leur position normale.

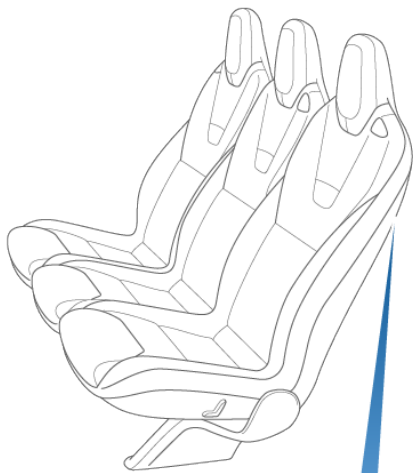

Accéder aux sièges de troisième rangée lorsque des banquettes sont installées dans la deuxième rangée :

Le bouton Accès facile est situé sur le dossier de chacun des sièges individuels latéraux de la deuxième rangée. Ce bouton permet aux passagers d'accéder facilement aux sièges de la troisième rangée et de les quitter tout aussi facilement. Appuyez sur le bouton de la fonction d'Accès facile situé sur le siège extérieur gauche puis relâchez pour incliner et déplacer les sièges combinés gauche et central vers l'avant. Appuyez sur le bouton de la fonction d'Accès facile situé sur le siège extérieur droit puis relâchez pour incliner et déplacer le siège droit vers l'avant. Après avoir utilisé l'Accès facile pour accéder aux sièges de troisième rangée, poussez la banquette jusqu'à sa position d'assise, en veillant à ce que les sièges soient correctement verrouillés en position en essayant de les avancer ou de les reculer.

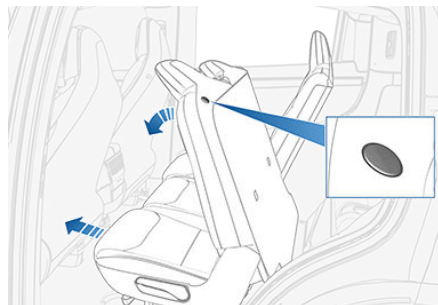

Dans certaines situations, comme lorsque le véhicule est garé sur une pente ou lorsque la garniture de siège gêne les mouvements des banquettes, après avoir appuyé sur le bouton de la fonction Accès facile, les banquettes peuvent ne pas se déplacer complètement vers l'avant et vous devrez les pousser délicatement vers l'avant jusqu'à ce qu'elles atteignent la fin de course.

Consignes d'utilisation de l'Accès facile :

- Si un siège avant est positionné de sorte que le siège de la deuxième rangée risque de taper contre ce siège lors de l'utilisation de la fonction Accès facile, il s'avance automatiquement et suffisamment pour que le siège de la deuxième rangée puisse s'avancer.
- Le déplacement vers l'avant des sièges de deuxième rangée s'annule si un occupant règle un siège de la deuxième rangée alors qu'il bouge.
- Lorsqu'un siège extérieur est incliné vers l'avant pour permettre un accès facile, son dossier se réinitialise en position neutre et il se peut qu'il faille l'ajuster de nouveau.

⚠ Avertissement : Utilisez l'accès facile uniquement lorsque les sièges de deuxième rangée sont inoccupés. Ne vous fiez pas uniquement au Model X pour adapter les sièges occupés par les passagers ou reconnaître ces derniers lors de l'utilisation de la fonction Accès facile.

Rabattage du dossier de la troisième rangée de sièges (selon l'équipement)

Pour rabattre un siège de la troisième rangée, appuyez sur le bouton situé dans l'angle externe supérieur du siège. Le bouton a deux fonctions.

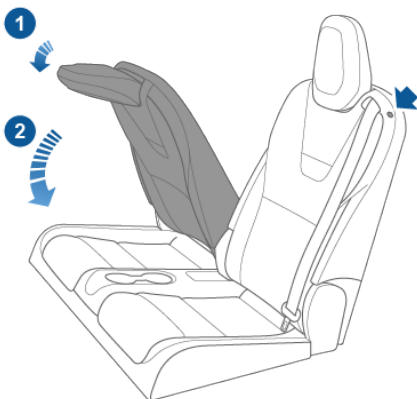

1. Rabattre l'appuie-tête vers l'avant.
2. Rabattre le dossier vers l'avant.

Remarque : Avant de rabattre complètement, retirez tous les objets de la banquette de la troisième rangée et de l'espace pour les pieds. Afin de rabattre la banquette à plat, il se peut que vous deviez avancer les sièges de la deuxième rangée.

Remarque : Pour relever les sièges, maintenez le bouton situé dans l'angle externe supérieur du siège, puis relevez le dossier de la banquette jusqu'à ce qu'il se verrouille en position. Essayez de tirer le dossier vers l'avant pour vérifier qu'il est bien verrouillé en position verticale.

⚠ Avertissement : Vérifiez toujours que la banquette arrière est bien verrouillée en position verticale. Le non-respect de cette consigne accroît le risque de blessures.

Appuie-têtes

Utilisez le bouton rond placé sur le siège pour relever ou abaisser l'appuie-tête. Ce même bouton permet d'ajuster le support lombaire du siège (voir [Réglage du siège conducteur](#) à la page 27) Ainsi, lorsque vous touchez ce bouton, une image du siège s'affiche sur l'écran tactile. Si l'appuie-tête illustré sur l'image n'est pas mis en évidence en bleu, touchez la zone correspondante sur l'image pour indiquer que vous souhaitez régler l'appuie-tête. Votre sélection est mémorisée jusqu'à ce que vous la modifiez manuellement. Vous avez la possibilité de sauvegarder les paramètres de l'appuie-tête dans votre profil conducteur (voir [Profils conducteurs](#) à la page 55).

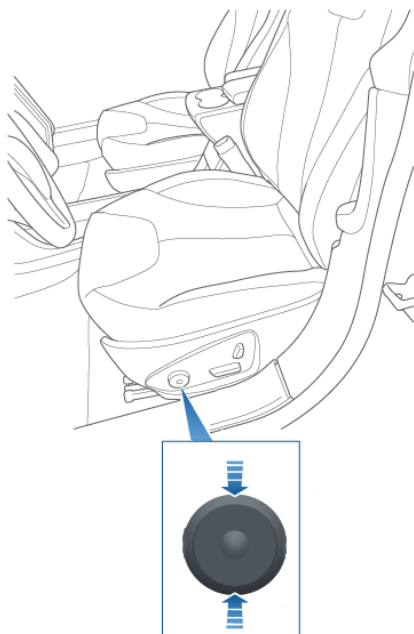

Les sièges de la deuxième et troisième rangée disposent d'appuie-têtes intégrés non amovibles et non réglables. Cependant, les appuie-têtes des sièges de la troisième rangée peuvent être rabattus (voir [Rabattage du dossier de la troisième rangée de sièges \(selon l'équipement\)](#) à la page 31).



Chauffe-sièges

Les sièges avant sont équipés de coussins chauffants qui fonctionnent sur trois niveaux, de 3 (niveau le plus élevé) à 1 (niveau le plus bas). Pour mettre en marche les sièges chauffants, voir [Commandes de climatisation](#) à la page 145.

Si votre Model X comporte le pack optionnel Climat glacial, vous pouvez également contrôler les sièges chauffants à l'arrière ainsi que les essuie-glaces et buses d'essuie-glaces chauffants en touchant les commandes de climatisation sur l'écran tactile (voir [Commandes de climatisation](#) à la page 145).

⚠ Avertissement : Pour éviter des brûlures résultant d'un usage prolongé, les personnes souffrant de neuropathie périphérique ou dont l'aptitude à ressentir la douleur est limitée en raison du diabète, de l'âge, d'un trouble neurologique ou d'une autre maladie, doivent prendre leurs précautions au moment d'utiliser les sièges chauffants et le système de climatisation.

Housses de sièges

⚠ Avertissement : N'utilisez pas de housses de sièges sur la Model X. Elles pourraient empêcher le déploiement des airbags latéraux des sièges en cas de collision.



Port de la ceinture de sécurité

Les ceintures de sécurité et les sièges de sécurité pour enfants sont les moyens les plus efficaces pour protéger les occupants en cas de collision. Par conséquent, le port de la ceinture de sécurité est exigé par la loi dans la plupart des juridictions.

Les sièges conducteur et passager sont munis de ceintures de sécurité à trois points d'ancrage avec enrouleur à inertie. Les ceintures de sécurité avec enrouleur à inertie sont tendues automatiquement pour permettre aux occupants de bouger confortablement dans les conditions de conduite normale. Afin de maintenir les sièges de sécurité pour enfants, tous les sièges passagers sont équipés d'un enrouleur qui, lorsque la ceinture est tirée sur une longueur supérieure à la longueur nécessaire pour un adulte, maintient la ceinture en position jusqu'à ce qu'elle soit détachée (voir [Installation des sièges enfants retenus par ceinture de sécurité](#) à la page 43).

L'enrouleur de la ceinture de sécurité se bloque automatiquement pour empêcher le mouvement des occupants lorsque la Model X subit une forte décélération qui s'associe à un freinage, un virage ou une collision.

Témoins de rappel du port de la ceinture



Le témoin de rappel du port de la ceinture, situé sur le tableau de bord, vous avertit lorsque la ceinture de sécurité d'un siège occupé n'est pas bouclée. Si la ceinture reste détachée, ce témoin de rappel clignote et un signal sonore retentit par intermittence. Si la ceinture de sécurité de tous les occupants est bouclée et que le témoin de rappel reste activé, bouclez à nouveau les ceintures de sécurité pour vérifier qu'elles sont correctement enclenchées. Retirez également tout objet lourd (par exemple une mallette) posé sur un siège inoccupé. Si le témoin de rappel reste encore activé, contactez Tesla.

⚠ Avertissement : toutes les ceintures de sécurité des passagers doivent être bouclées. Ne désactivez pas un témoin de rappel du port de la ceinture lorsqu'un siège est occupé par un passager.

Pour boucler une ceinture

1. Veillez au bon positionnement du siège (voir [Position de conduite idéale](#) à la page 27).
2. Tirez la ceinture régulièrement en veillant à ce qu'elle repose à plat sur le bassin, le thorax et la clavicule, à mi-chemin entre le cou et l'épaule.
3. Insérez la languette dans la boucle et pressez-les l'une contre l'autre jusqu'à entendre un clic, indiquant que la ceinture est verrouillée.



4. Tirez sur la ceinture pour vous assurer qu'elle est bien attachée.
5. Tirez la partie diagonale de la ceinture en direction de l'enrouleur pour supprimer tout jeu excessif éventuel.

Pour régler la hauteur du baudrier

Model X est doté(e) d'un baudrier réglable pour chaque siège avant afin de garantir le bon positionnement de la ceinture de sécurité. Une fois la position de conduite adaptée définie, la ceinture de sécurité doit être portée à plat en travers du centre de la clavicule (voir [Position de conduite idéale](#) à la page 27). Réglez la hauteur du baudrier si la ceinture de sécurité n'est pas positionnée correctement :

1. Restez appuyé sur le bouton du baudrier pour déverrouiller le mécanisme de blocage.

2. Tout en maintenant le bouton enfoncé, faites glisser le baudrier vers le haut ou vers le bas de sorte à optimiser la position de la ceinture de sécurité.

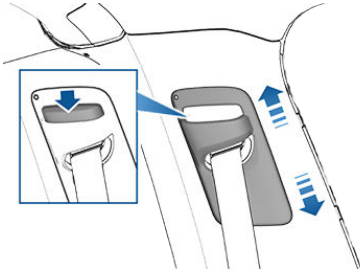

3. Relâchez le bouton du baudrier pour bloquer la position.
4. Sans appuyer sur le bouton, tirez sur la sangle de la ceinture de sécurité et essayez de déplacer le baudrier vers le bas pour vérifier qu'il est bien bloqué.

⚠ Avertissement : Assurez-vous que la ceinture de sécurité est bien positionnée et que le baudrier est bloqué avant de prendre la route. Le mauvais positionnement de la ceinture de sécurité ou l'absence de blocage du baudrier au cours de la conduite peut réduire l'efficacité de la ceinture de sécurité en cas de collision.

Pour détacher une ceinture

Maintenez la ceinture près de la boucle pour éviter que la ceinture ne s'enroule trop rapidement, puis appuyez sur le bouton-poussoir de la boucle. La ceinture s'enroule automatiquement. Vérifiez qu'aucun obstacle n'empêche l'enroulement complet de la ceinture. La ceinture ne doit pas pendre. Si une ceinture de sécurité ne s'enroule pas entièrement, contactez Tesla.

Port de la ceinture de sécurité pendant la grossesse

Ne mettez pas la partie sous-abdominale ou la partie diagonale de la ceinture de sécurité sur la zone abdominale. Portez la partie sous-abdominale de la ceinture aussi bas que possible, au niveau des hanches et non au niveau de la taille. Positionnez la partie diagonale de la ceinture entre les seins et sur le côté de l'abdomen. Consultez votre médecin pour obtenir des conseils spécifiques.



⚠ Avertissement : Ne placez jamais aucun objet entre vous et la ceinture de sécurité pour amortir l'impact en cas de collision.

Prétendeurs de ceinture de sécurité

Les ceintures de sécurité avant sont équipées de prétendeurs qui agissent de concert avec les airbags en cas de collision frontale grave. Les prétendeurs assurent l'enroulement automatique de la boucle et de la sangle de la ceinture de sécurité, réduisant le jeu des parties sous-abdominale et diagonale de la ceinture et limitant ainsi le mouvement de l'occupant vers l'avant.

Les places latérales arrière sont équipées de prétendeurs qui assurent l'enroulement de la ceinture de sécurité pour limiter autant que possible le mouvement vers l'avant de l'occupant.





Si les prétendeurs et les airbags n'ont pas été activés lors d'un impact, cela n'est pas un signe de défaillance. Cela signifie généralement que l'intensité ou le type de force ne suffisaient pas pour les activer.

- ⚠ Avertissement :** Une fois que les prétendeurs de ceinture de sécurité ont servi, ils doivent être remplacés. Après une collision, faites inspecter et, si nécessaire, remplacer les airbags, les prétendeurs de ceinture de sécurité et tous les composants associés.

Test des ceintures de sécurité

Pour vérifier que les ceintures de sécurité fonctionnent correctement, effectuez les trois contrôles simples suivants sur chaque ceinture de sécurité.

1. La ceinture de sécurité étant bouclée, exercez une brusque traction sur la sangle la plus proche de la boucle. La boucle doit rester solidement enclenchée.
2. La ceinture de sécurité étant débouclée, déroulez-la jusqu'à sa limite. Vérifiez qu'elle se déroule de manière régulière et sans à-coups et recherchez visuellement tout signe d'usure sur la sangle. Laissez la ceinture s'enrouler, tout en vous assurant que l'enroulement s'effectue de manière régulière et complète.
3. La sangle étant à moitié déroulée, tenez la languette et tirez-la en avant rapidement. Le mécanisme devrait se bloquer automatiquement et empêcher tout déroulement supplémentaire.

Si la ceinture de sécurité échoue à l'un de ces tests, contactez Tesla immédiatement.

Pour des informations concernant le nettoyage des ceintures de sécurité, voir [Ceintures de sécurité](#) à la page 199.

Avertissements relatifs aux ceintures de sécurité

- ⚠ Avertissement :** Les ceintures de sécurité doivent être bouclées par tous les occupants à chaque trajet, même si la distance parcourue est très courte. Le non-respect de cette consigne augmente le risque de blessure, voire de décès en cas de collision.
- ⚠ Avertissement :** Mettez les enfants en bas âge dans un siège de sécurité pour enfants adapté (voir [Sièges de sécurité pour enfants](#) à la page 38). Suivez

toujours les instructions du fabricant du siège de sécurité pour enfants lors de son installation.

- ⚠ Avertissement :** Vérifiez que toutes les ceintures de sécurité sont correctement portées. Le port inadéquat d'une ceinture de sécurité augmente le risque de blessure, voire de décès en cas de collision.
- ⚠ Avertissement :** Ne placez pas la ceinture de sécurité par-dessus des objets durs, fragiles ou tranchants tels que stylos, clés, lunettes, etc. La pression exercée par la ceinture de sécurité sur de tels objets peut entraîner des blessures.
- ⚠ Avertissement :** Les ceintures de sécurité doivent toujours reposer à plat sur le corps et ne jamais être tordues.
- ⚠ Avertissement :** Chaque ceinture de sécurité ne doit être utilisée que par un seul occupant. Il est dangereux de passer une ceinture de sécurité autour d'un enfant porté sur les genoux d'un occupant.
- ⚠ Avertissement :** Les ceintures de sécurité portées lors d'une collision doivent être inspectées voire remplacées par Tesla, même si les dommages subis ne sont pas visibles.
- ⚠ Avertissement :** Les ceintures de sécurité qui montrent des signes d'usure (par exemple effilochage) ou qui ont été coupées ou endommagées de quelque manière que ce soit doivent être remplacées par Tesla.
- ⚠ Avertissement :** Évitez de contaminer tout composant de la ceinture de sécurité avec des produits chimiques, des liquides, du sable, de la saleté ou des produits de nettoyage. Si une ceinture de sécurité ne se rétracte pas correctement ou ne s'enclenche pas dans l'attache, il faut la remplacer immédiatement. Contactez Tesla.
- ⚠ Avertissement :** N'apportez aucun ajout ou modification empêchant le mécanisme de la ceinture de sécurité de réduire le jeu ou empêchant une ceinture de sécurité d'être ajustée pour supprimer le jeu. Une ceinture de sécurité lâche réduit la protection de l'occupant.
- ⚠ Avertissement :** N'apportez aucune modification susceptible d'interférer avec le fonctionnement d'une ceinture de



sécurité, ou de rendre une ceinture de sécurité inutilisable.

 **Avertissement** : Lorsque les ceintures de sécurité ne sont pas utilisées, elles doivent être entièrement enroulées et ne doivent pas pendre. Si une ceinture de sécurité ne s'enroule pas entièrement, contactez Tesla.



Directives concernant le transport des enfants

Vous devez retenir les nourrissons et les enfants en bas âge à l'aide d'un siège de sécurité pour enfants adapté à l'âge, au poids et à la taille de l'enfant. N'installez jamais un enfant dans un siège de sécurité pour enfants ou un rehausseur sur le siège passager avant si l'airbag est activé. Pour désactiver l'airbag du siège passager avant, voir [Airbags](#) à la page 50.

⚠ Avertissement : N'installez jamais un enfant sur un siège disposant d'un airbag activé devant lui. Cela risque d'entraîner des BLESSURES GRAVES, VOIRE MORTELLES pour l'enfant.

Remarque : Si votre Model X est équipé de sièges de deuxième rangée individuels, il est recommandé de désactiver l'**Accès facile** lors de l'installation d'un siège enfant sur l'un d'entre eux (voir [Accès à la troisième rangée de sièges \(selon l'équipement\)](#) à la page 30).

Reportez-vous à l'étiquette apposée sur le pare-soleil.

Remarque : L'illustration ci-dessous est présentée à titre indicatif uniquement. Il est possible qu'elle diffère de l'étiquette qui figure sur votre véhicule.





Choix d'un siège de sécurité pour enfants

Consultez les tableaux suivants pour obtenir des instructions sur le type de ceinture de sécurité et de dispositif de retenue pour enfants installés ISOFIX à utiliser selon le poids de l'enfant.

Dispositifs de retenue pour enfants installés moyennant la ceinture de sécurité

Sièges individuels :

Groupe de poids		Passager avant*	Deuxième rangée	Troisième rangée
Groupe 0	jusqu'à 10 kg	X	U	U
Groupe 0+	jusqu'à 13 kg	L**	U	U
Groupe I	9-18 kg	UF**	U, UF	U, UF
Groupe II	15-25 kg	UF**	U, UF	U, UF
Groupe III	22-36 kg	UF**	U, UF	U, UF

U : Convient pour les dispositifs universels de retenue pour enfants homologués pour une utilisation pour cette catégorie de poids.

UF : Convient pour les dispositifs universels de retenue pour enfants orientés vers l'avant homologués pour une utilisation pour cette catégorie de poids.

L : Convient pour ces dispositifs particuliers de retenue pour enfants - Maxi-Cosi Cabrio/ Cabriofix E4 04443517 ou Takata Mini E4 04443717.

X : La position du siège n'est pas adaptée aux enfants de ce groupe de poids.

* Il incombe au conducteur de se conformer à toutes les réglementations en vigueur dans les régions où il conduit la Model X. Dans certaines régions, il est interdit de conduire avec un nourrisson ou un enfant assis sur le siège passager avant.

** Le siège doit être placé dans la position la plus haute et la plus en arrière.

Banquettes :

Groupe de poids		Passager avant*	Extérieure de deuxième rangée (60 %)	Centrale de deuxième rangée	Extérieure de deuxième rangée (40 %)	Troisième rangée
Groupe 0	jusqu'à 10 kg	X	U	U	U	U
Groupe 0+	jusqu'à 13 kg	L**	U	U	U	U
Groupe I	9-18 kg	UF**	U, UF	U, UF	U, UF	U, UF
Groupe II	15-25 kg	UF**	U, UF	U, UF	U, UF	U, UF
Groupe III	22-36 kg	UF**	U, UF	U, UF	U, UF	U, UF



Groupe de poids	Passager avant*	Extérieure de deuxième rangée (60 %)	Centrale de deuxième rangée	Extérieure de deuxième rangée (40 %)	Troisième rangée
<p>U : Convient pour les dispositifs universels de retenue pour enfants homologués pour une utilisation pour cette catégorie de poids.</p> <p>UF : Convient pour les dispositifs universels de retenue pour enfants orientés vers l'avant homologués pour une utilisation pour cette catégorie de poids.</p> <p>L : Convient pour ces dispositifs particuliers de retenue pour enfants - Maxi-Cosi Cabrio/ Cabriofix E4 04443517 ou Takata Mini E4 04443717.</p> <p>X : La position du siège n'est pas adaptée aux enfants de ce groupe de poids.</p> <p>* Il incombe au conducteur de se conformer à toutes les réglementations en vigueur dans les régions où il conduit la Model X. Dans certaines régions, il est interdit de conduire avec un nourrisson ou un enfant assis sur le siège passager avant.</p> <p>** Les sièges doivent être placés dans la position la plus en arrière, le dossier étant en position totalement verticale (totalement en arrière et totalement à la verticale uniquement).</p>					



Dispositifs de retenue pour enfants installés ISOFIX*

Sièges individuels :

Groupe de poids		Catégorie de taille	Gabarit	Passager avant*	Latéral de deuxième rangée	Central de deuxième rangée	Troisième rangée
Groupe 0	jusqu'à 10 kg	E	R1	X	IL	X	IL**
Groupe 0+	jusqu'à 13 kg	E	R1	X	IL	X	IL**
		D	R2	X	IL	X	IL**
		C	R3	X	X	X	IL**
Groupe I	9-18 kg	D	R2	X	IL	X	IL**
		C	R3	X	X	X	IL**
		B	F2	X	IUF	X	IUF
		B1	F2X	X	IUF	X	IUF
		A	F3	X	IUF	X	IUF

IUF : Convient pour les dispositifs universels de retenue pour enfants ISOFIX orientés vers l'avant homologués pour une utilisation pour cette catégorie de poids.

IL : Convient pour des dispositifs de retenue pour enfants ISOFIX particuliers, de catégorie « spécifique à un véhicule », « à usage restreint » ou « semi-universel ».

X : La position du siège ne prend pas en charge les dispositifs de retenue pour enfants ISOFIX pour cette catégorie de poids/cette catégorie de taille.

* Il incombe au conducteur de se conformer à toutes les réglementations en vigueur dans les régions où il conduit la Model X. Dans certaines régions, il est interdit de conduire avec un nourrisson ou un enfant assis sur le siège passager avant.

** Si un dispositif universel de retenue pour enfant est installé sur la troisième rangée (côté droit ou gauche), le siège central et le siège latéral de deuxième rangée situés devant le dispositif de retenue pour enfant ne peuvent pas être utilisés, car ils doivent être avancés au maximum pour permettre l'installation du dispositif de retenue pour enfant.



Banquettes :

Groupe de poids		Catégorie de taille	Gabarit	Passager avant*	Latéral de deuxième rangée	Central de deuxième rangée	Troisième rangée
Groupe 0	jusqu'à 10 kg	E	R1	X	IL	X	IL**
Groupe 0+	jusqu'à 13 kg	E	R1	X	IL	X	IL**
		D	R2	X	IL	X	IL**
		C	R3	X	IL	X	IL**
Groupe I	9-18 kg	D	R2	X	IL	X	IL**
		C	R3	X	IL	X	IL**
		B	F2	X	IUF	X	IUF
		B1	F2X	X	IUF	X	IUF
		A	F3	X	IUF	X	IUF

IUF : Convient pour les dispositifs universels de retenue pour enfants ISOFIX orientés vers l'avant homologués pour une utilisation pour cette catégorie de poids.

IL : Convient pour des dispositifs de retenue pour enfants ISOFIX particuliers, de catégorie « spécifique à un véhicule », « à usage restreint » ou « semi-universel ».

X : La position du siège ne prend pas en charge les dispositifs de retenue pour enfants ISOFIX pour cette catégorie de poids/cette catégorie de taille.

* Il incombe au conducteur de se conformer à toutes les réglementations en vigueur dans les régions où il conduit la Model X. Dans certaines régions, il est interdit de conduire avec un nourrisson ou un enfant assis sur le siège passager avant.

** Si un dispositif universel de retenue pour enfant est installé sur la troisième rangée (côté droit ou gauche), le siège central et le siège latéral de deuxième rangée situés devant le dispositif de retenue pour enfant ne peuvent pas être utilisés, car ils doivent être avancés au maximum pour permettre l'installation du dispositif de retenue pour enfant.

Remarque : ISOFIX est la norme internationale concernant les points d'attache des sièges de sécurité pour enfants dans les véhicules de transport de passagers.

Remarque : Si le poids combiné de l'enfant et du siège de sécurité pour enfant est supérieur à 29 kg, Tesla recommande de fixer le siège enfant à l'aide de la ceinture de sécurité et la sangle d'ancrage supérieure. En plus d'assurer la sécurité, ceci garantit également que le témoin de rappel du port de la ceinture de sécurité ne reste pas allumé. Suivez toujours les instructions du fabricant des sièges de sécurité pour enfants lors de l'installation des sièges de sécurité pour enfants.

Transport d'enfants de grande taille

Si un enfant est trop grand pour tenir dans un siège de sécurité pour enfants, mais trop petit pour tenir en toute sécurité dans les ceintures de sécurité normales, utilisez alors un rehausseur adapté à son âge et à sa taille. Suivez attentivement les instructions du fabricant pour fixer le rehausseur.

Installation de sièges de sécurité pour enfants

Il existe deux méthodes générales d'installation des sièges de sécurité pour enfants :

- Sièges retenus par ceinture de sécurité : ces sièges sont fixés à l'aide des ceintures de sécurité du véhicule (voir [Installation des sièges enfants retenus par ceinture de sécurité](#) à la page 43).
- Sièges retenus par système ISOFIX : ces sièges peuvent se fixer aux barres d'ancrage intégrées dans la banquette arrière du véhicule (voir [Installation de sièges enfants ISOFIX](#) à la page 44).

Consultez les instructions du fabricant du siège de sécurité pour enfants et le tableau de la section [Sièges de sécurité pour enfants](#) à la page 38 pour identifier la méthode d'installation à utiliser. Certains sièges de sécurité pour enfants peuvent être installés en utilisant les deux méthodes. Suivez toujours les instructions du fabricant du siège de sécurité pour enfants.

Installation des sièges enfants retenus par ceinture de sécurité

Tout d'abord, assurez-vous que le siège de sécurité pour enfant est adapté au poids, à la taille et à l'âge de l'enfant.

Évitez d'habiller l'enfant de vêtements encombrants et ne placez pas d'objets entre lui et le système de retenue.

Réglez les harnais pour chaque enfant, à chaque trajet.

Afin de maintenir les sièges de sécurité pour enfants, tous les sièges passagers sont équipés d'un enrouleur à blocage automatique qui, lorsque la ceinture est tirée sur une longueur supérieure à la longueur nécessaire pour un adulte, maintient la ceinture en position jusqu'à ce qu'elle soit détachée et complètement enroulée. Le mécanisme de blocage automatique fonctionne à la manière d'un cliquet qui permet le blocage de la ceinture tant qu'elle n'a pas été complètement réenroulée. Lors de l'installation d'un siège de sécurité pour enfants, activez le système de blocage de l'enrouleur en déroulant la ceinture jusqu'au maximum. Le système s'enclenche uniquement lorsque la ceinture est déroulée au maximum.

Remarque : Le système de blocage se détend uniquement une fois la ceinture détachée et complètement enroulée. La ceinture peut ensuite être appliquée normalement, se déroulant et s'enroulant librement, pour ne se bloquer qu'en cas d'urgence. Une fois débloquée, la ceinture doit être à nouveau déroulée complètement pour réenclencher le système de blocage automatique en vue de l'installation d'un siège de sécurité pour enfants.

Suivez toujours les instructions détaillées du fabricant du siège de sécurité pour enfants. Les directives générales sont fournies ci-dessous.

1. Placez le siège de sécurité pour enfant dans la Model X, et déroulez complètement la ceinture de sécurité. Attachez la ceinture de sécurité conformément aux instructions du fabricant du siège de sécurité pour enfants.





2. Laissez la ceinture de sécurité s'enrouler, et supprimez le jeu de la ceinture de sécurité tout en poussant fermement le siège de sécurité pour enfant dans le siège de la Model X.
3. Si le siège de sécurité pour enfants retenu par ceinture de sécurité est équipé d'une sangle d'ancrage supérieure, fixez-la à l'arrière du siège (voir [Mise en place des sangles d'ancrage supérieures](#) à la page 46).

Installation de sièges enfants ISOFIX

Des points d'ancrage bas ISOFIX sont présents dans les sièges latéraux de deuxième rangée et dans les deux sièges latéraux de la rangée arrière. Les points d'ancrage sont situés entre le dossier du siège et l'assise du siège. La position exacte de chaque point d'ancrage est identifiée par un bouton d'identification de siège de sécurité pour enfants, illustré ci-dessous. Le bouton se trouve sur le dossier de siège, directement au-dessus de l'ancrage auquel il est associé.

Sièges individuels :

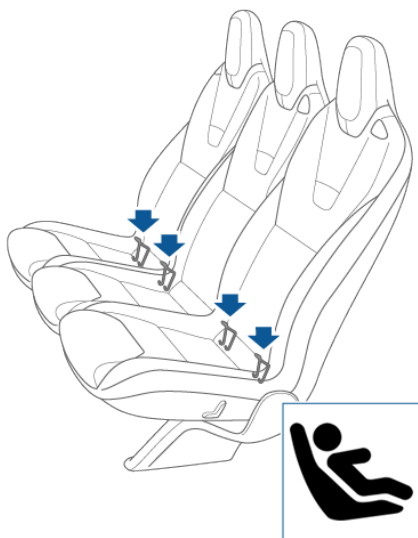

Banquettes :

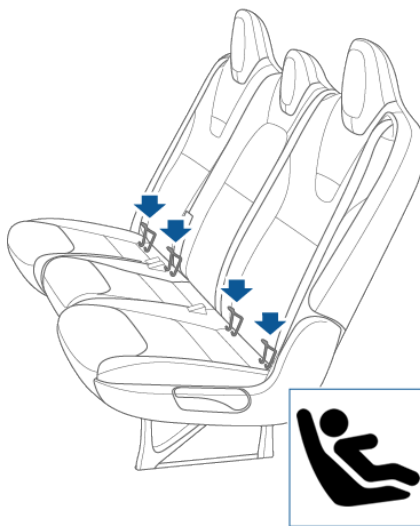

Pour la deuxième rangée, installez les sièges de sécurité pour enfant retenus par système ISOFIX aux places latérales uniquement. Sur le siège central, utilisez toujours un siège retenu par ceinture de sécurité.

Remarque : Si la deuxième rangée de la modèle X comporte deux sièges, ils peuvent tous les deux accueillir des sièges de sécurité pour enfants ISOFIX.

Sièges individuels :

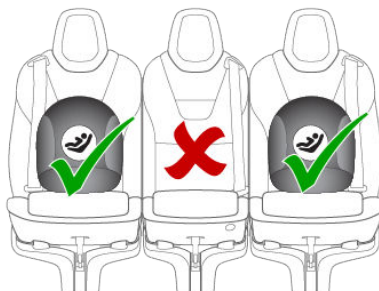

Banquettes :

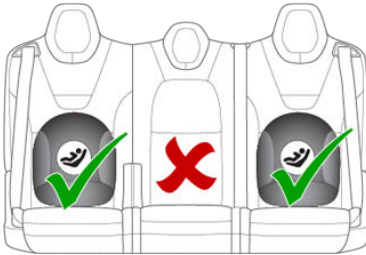

Dans la troisième rangée (si disponible), vous pouvez installer les sièges de sécurité pour enfants ISOFIX sur les deux sièges.

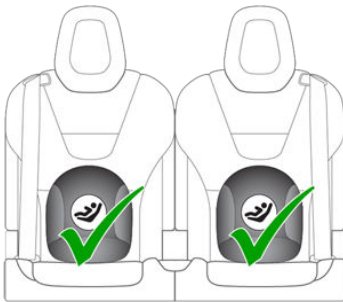

Pour installer un siège de sécurité pour enfants retenu par système ISOFIX, faites glisser les loquets du siège de sécurité sur les barres d'ancrage jusqu'à ce qu'ils s'enclenchent avec un déclic. Lisez et suivez attentivement les instructions fournies par le fabricant du siège de sécurité pour enfants.

Sièges individuels :

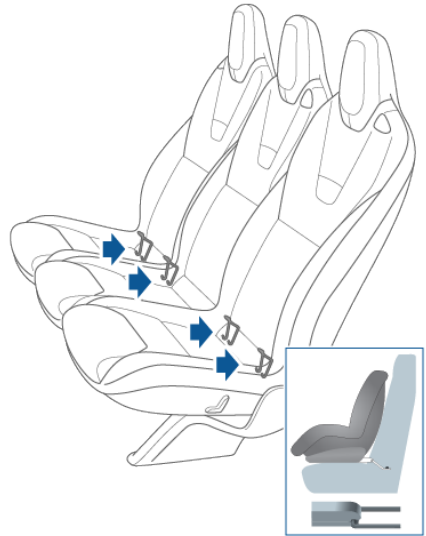

Banquettes :

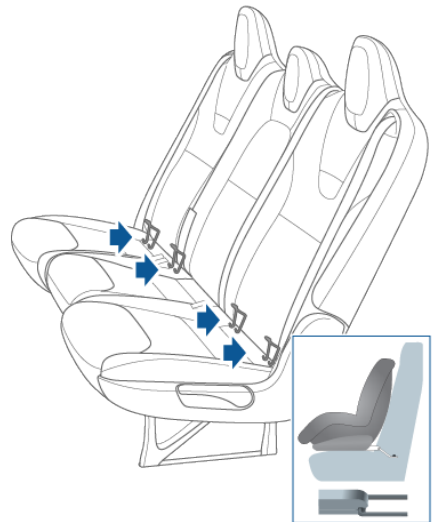

Une fois l'installation terminée, testez la sécurité de l'installation avant d'y installer un enfant. Essayez de tourner le siège de sécurité pour enfants de gauche à droite et de le tirer vers vous, puis vérifiez que les ancrages demeurent bien verrouillés en place.



Remarque : Les points d'ancrage bas ISOFIX ne doivent pas être utilisés avec des sièges enfant ou des rehausseurs équipés d'une ceinture de sécurité intégrée lorsque le poids combiné de l'enfant et du dispositif de retenue est supérieur à 65 lbs (29 kg). Dans ces situations, utilisez simplement la ceinture de sécurité.

Mise en place des sangles d'ancrage supérieures

Si une sangle d'ancrage supérieure est disponible, fixez son crochet au point d'ancrage situé sur le dossier des sièges de deuxième et troisième rangées.

Remarque : Il est possible que les points d'ancrage ne soient pas facilement visibles. Pour les identifier, recherchez une fente dans le matériau du siège.

⚠ Avertissement : Serrez les sangles d'ancrage supérieures conformément aux instructions fournies par le fabricant du siège de sécurité pour enfant.

⚠ Avertissement : UTILISEZ UNIQUEMENT DES SIÈGES DE SÉCURITÉ POUR ENFANTS RETENUS PAR LA CEINTURE DE SÉCURITÉ SUR LE SIÈGE CENTRAL.

Positionnez les attaches à double sangle de sorte à les faire passer des deux côtés de l'appuie-tête.

Sangles doubles - Sièges individuels de deuxième rangée :

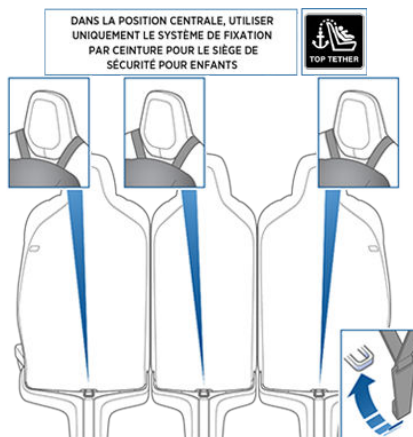

Sangles doubles - Banquettes de deuxième rangée :

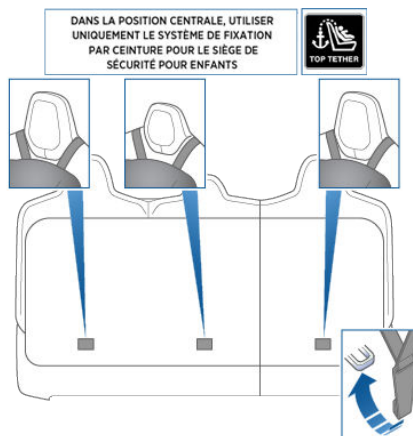

Sangles doubles - Sièges de troisième rangée :

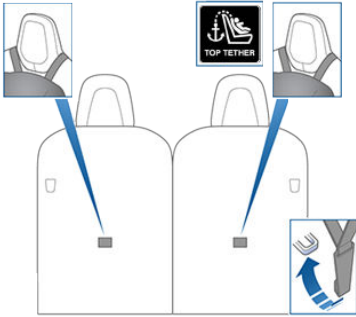

Positionnez les attaches à sangle unique au niveau des positions assises latérales de sorte à les faire passer au-dessus du côté extérieur de l'appuie-tête (du même côté de l'appuie-tête que mécanisme d'enroulement de la ceinture de sécurité). Pour le siège central (le cas échéant), centrez et faites passer la sangle par-dessus l'appuie-tête.

Sangle unique - Sièges individuels de deuxième rangée :

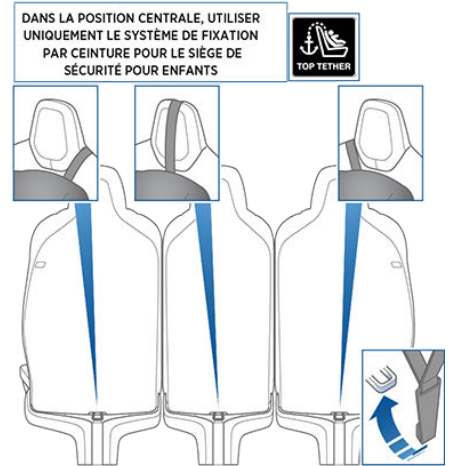

Sangle unique - Banquettes de deuxième rangée :

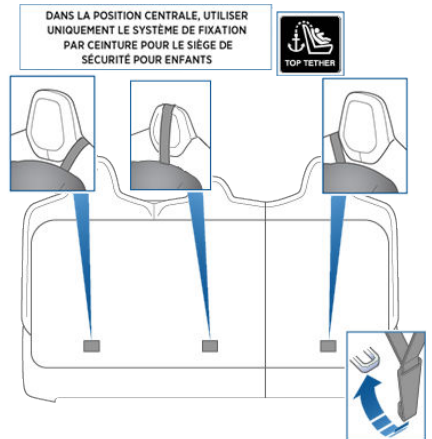



Sangle unique - Sièges de troisième rangée :

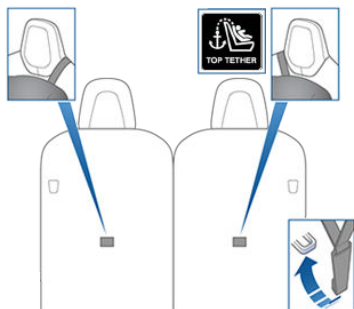

Remarque : Si l'habitacle du Model X est équipé de six sièges (en option), il ne propose pas de siège central sur la deuxième rangée.

Tester un siège de sécurité pour enfants

Avant d'asseoir un enfant, assurez-vous toujours que le siège de sécurité pour enfants n'est pas lâche :

1. Tenez le siège de sécurité pour enfants par le passage de la ceinture et essayez de le faire glisser d'un côté à un autre et d'avant en arrière.
2. Si le siège se déplace de plus de 2,5 cm, il est trop lâche. Serrez la ceinture ou réinstallez le siège de sécurité pour enfants retenu par système ISOFIX.
3. Si vous ne pouvez pas réduire le jeu, essayez un emplacement différent ou essayez un autre siège de sécurité pour enfants.

Avertissements relatifs aux sièges de sécurité pour enfants

- ⚠ Avertissement :** N'installez jamais un enfant dans un siège de sécurité pour enfants ou un rehausseur sur le siège passager avant si l'airbag est activé. Cela pourrait causer des blessures graves, voire mortelles.
- ⚠ Avertissement :** N'utilisez jamais de dispositif de retenue pour enfants orienté vers l'arrière sur un siège dont l'airbag est activé. Cela pourrait causer des blessures graves, voire mortelles. Reportez-vous à l'étiquette de mise en garde située sur le pare-soleil.

⚠ Avertissement : Les systèmes de sécurité pour enfants sont conçus pour être fixés sur les sièges du véhicule à l'aide de ceintures sous-abdominales ou de la partie sous-abdominale d'une ceinture sous-abdominale/d'épaule. Les enfants pourraient être mis en danger lors d'un accident si leurs systèmes de protection ne sont pas fixés correctement dans le véhicule.

⚠ Avertissement : Selon les statistiques de collisions, les enfants sont davantage en sécurité lorsqu'ils sont correctement attachés à l'arrière plutôt qu'à l'avant.

⚠ Avertissement : Avant de vous servir d'un siège de sécurité pour enfants orienté vers l'avant, attendez que votre enfant pèse plus de 9 kg et qu'il puisse s'asseoir de manière indépendante. Jusqu'à l'âge de deux ans, le cou et la colonne vertébrale d'un enfant ne sont pas suffisamment développés pour éviter toute blessure résultant d'une collision frontale.

⚠ Avertissement : Ne tenez pas un nourrisson sur les genoux. Tous les enfants doivent toujours être retenus dans un siège de sécurité pour enfants adapté.

⚠ Avertissement : Pour s'assurer que les enfants sont bien en place, suivez toutes les instructions fournies dans ce document et celles fournies par le fabricant du siège de sécurité pour enfants.

⚠ Avertissement : Les enfants doivent voyager dans un siège de sécurité pour enfants orienté vers l'arrière équipé d'un harnais à 5 points, et ce, aussi longtemps que leur poids et leur taille le permettent.





⚠ Avertissement : N'utilisez pas d'extension sur une ceinture de sécurité utilisée pour l'installation d'un siège de sécurité pour enfants ou d'un rehausseur.

⚠ Avertissement : Lorsque vous installez des enfants de grande taille, assurez-vous que la tête de l'enfant est soutenue et que la ceinture de sécurité de l'enfant est correctement ajustée et serrée. La partie diagonale de la ceinture doit être loin du visage et du cou, et la partie sous-abdominale ne doit pas être placée sur le ventre.

⚠ Avertissement : N'attachez jamais deux sièges de sécurité pour enfants à un même point d'ancrage. En cas de



collision, un point d'ancrage peut ne pas retenir à lui seul deux sièges en même temps.

-  **Avertissement :** Les points d'ancrage des dispositifs de retenue pour enfants sont conçus pour supporter uniquement les charges imposées par les dispositifs de retenue pour enfants correctement installés. Ils ne doivent en aucun cas être utilisés pour placer des ceintures de sécurité pour adultes, des harnais ou pour attacher d'autres objets ou pièces d'équipement au véhicule.
-  **Avertissement :** Vérifiez toujours que les harnais et les sangles d'ancrage ne sont pas endommagés ou usés.
-  **Avertissement :** Ne laissez jamais un enfant sans surveillance, même s'il est attaché dans un siège de sécurité pour enfants.
-  **Avertissement :** N'utilisez jamais un siège de sécurité pour enfants qui a été impliqué dans une collision. Faites inspecter ou remplacer le siège comme décrit dans les instructions du fabricant du siège de sécurité pour enfants.



Emplacement des airbags

Les airbags sont représentés dans l'illustration suivante (emplacements indiqués à titre indicatif). Les informations concernant l'avertissement d'airbag sont imprimées sur les pare-soleils.

Model X est équipé d'un airbag et d'une ceinture sous-abdominale/d'épaule aux deux places latérales avant. L'airbag est un système de retenue supplémentaire au niveau de ces places. Tous les occupants, y compris le conducteur, doivent toujours porter leur ceinture de sécurité, indépendamment du fait que leur siège soit ou non équipé d'un airbag. Le respect de cette consigne réduit le risque de blessures graves, voire mortelles, en cas d'accident.

Remarque : Pour les véhicules avec conduite à droite, les emplacements des airbags passager et conducteur sont inversés.

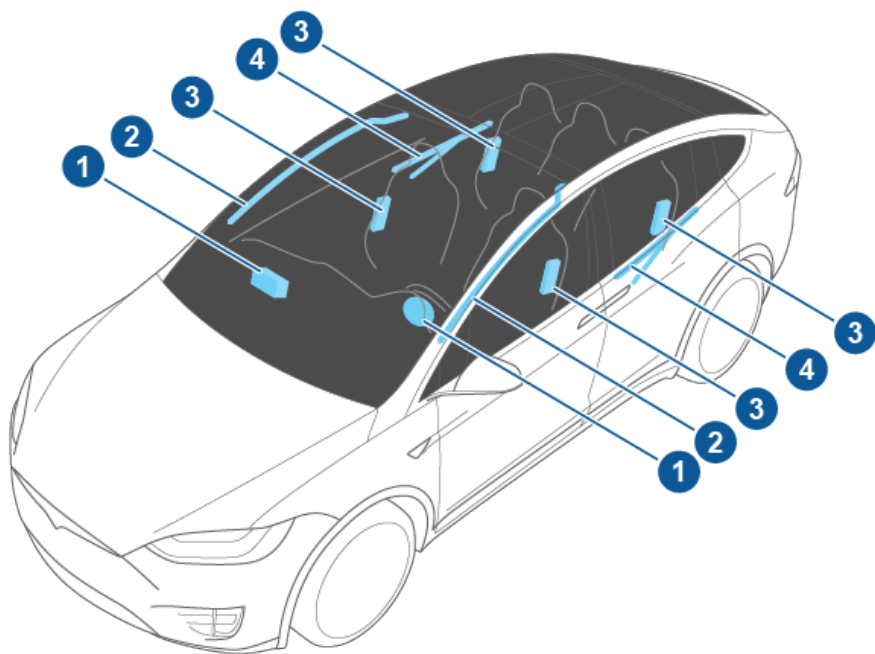

1. Airbags frontaux
2. Rideaux gonflables
3. Airbags latéraux montés sur les sièges
4. Airbags montés sur les portes



Mode de fonctionnement des airbags

Les coussins se gonflent lorsque les capteurs détectent un impact qui dépasse les seuils de déploiement. Ces seuils sont conçus pour prédire à temps la gravité d'une collision afin de permettre aux airbags de protéger les occupants du véhicule.

Les airbags se gonflent instantanément, avec une force considérable et un bruit intense. De concert avec les ceintures de sécurité, l'airbag déployé limite le mouvement des occupants pour réduire le risque de blessure.

Les airbags frontaux ne sont pas habituellement conçus pour se déployer en cas de collision arrière, de retournement, de collisions latérales, de freinages brusques ou de conduite sur des bosses et des nids de poule. De même, il se peut que les airbags avant ne se déploient pas lors de certaines collisions frontales : collisions mineures, collisions avec chevauchement de l'autre véhicule ou collisions contre des objets fins (tels que des poteaux ou des arbres). Le véhicule peut subir d'importants dommages superficiels sans que les airbags frontaux ne se déploient. Au contraire, des dommages structurels relativement faibles peuvent entraîner le déploiement de ceux-ci. Par conséquent, l'aspect extérieur du véhicule après une collision ne permet pas de déterminer si les airbags avant auraient dû se déployer ou non.

⚠ Avertissement : Avant d'apporter des modifications au véhicule pour une personne handicapée susceptibles d'altérer le système d'airbag, contactez Tesla.

Types d'airbags

Model X dispose des types d'airbag suivants :

- **Airbags frontaux avancés :** Les airbags frontaux sont conçus pour réduire les risques de blessures auxquels s'exposent les enfants ou les adultes de petite taille assis à l'avant du véhicule. Côté conducteur, l'airbag frontal fonctionne avec un capteur de position du siège qui règle le niveau de gonflage en fonction de la position de l'occupant. Respectez tous les avertissements liés à la présence d'un enfant sur le siège passager avant. Pour la sécurité des nourrissons et des enfants en bas âge, l'airbag passager avant doit être désactivé.
- **Airbags latéraux montés sur les sièges :** Des airbags latéraux montés sur le siège du conducteur, le siège du passager avant et les sièges individuels latéraux de la deuxième rangée permettent de protéger la région pelvienne et la région thoracique. Les airbags latéraux montés sur les sièges du côté de l'impact et de l'autre côté du véhicule se déploient en cas de choc latéral violent ou de collision frontale grave décalée.
- **Rideaux gonflables :** Un rideau gonflable de chaque côté du Model X dans la traverse de toit avant permet de protéger la tête. Les rideaux gonflables (airbags rideaux) du côté de l'impact et de l'autre côté du véhicule se déploient en cas de choc latéral violent, de collision frontale grave décalée ou de retournement du véhicule.
- **Airbags montés sur les portes :** Un airbag est présent de chaque côté de la Model X. Ces airbags sont montés dans la garniture des portes Falcon. Ils sont similaires aux rideaux gonflables dans la mesure où ils permettent de protéger la tête et se déploient généralement en cas de choc latéral violent, en cas de collision frontale grave décalée ou en cas de retournement du véhicule. Les airbags montés sur les portes du côté de l'impact et de l'autre côté du véhicule se gonflent.



Mise hors fonction des airbags du passager avant

Si un enfant est assis dans le siège passager avant (même s'il est assis dans un siège de sécurité pour enfants ou un rehausseur), assurez-vous que les airbags avant du passager sont désactivés afin d'éviter des blessures à l'enfant en cas de collision.

Remarque : Les sièges arrière doivent être privilégiés pour installer des enfants dans les sièges de sécurité pour enfants.

Pour contrôler l'airbag frontal et l'airbag latéral du passager, touchez **Contrôles > Sécurité > Airbag frontal passager**. Ensuite, choisissez parmi deux options :

- Touchez **DÉS**, pour désactiver manuellement les airbags.
 - ⚠ **Avertissement :** Lorsque vous les désactivez manuellement, vous devez toucher **ACT**, pour les réactiver manuellement, afin de protéger un passager adulte assis dans le siège passager avant.
- Touchez **AUTO** pour désactiver et activer automatiquement les airbags passager avant en fonction du poids du passager (voir [Système de détection de présence](#) à la page 52).

L'état de l'airbag passager s'affiche dans le coin supérieur droit de l'écran tactile si l'airbag est désactivé. (Lorsque l'airbag est activé, les informations d'état ne s'affichent pas.) Vous pouvez également toucher ce voyant lumineux pour afficher les paramètres décrits précédemment.



Le témoin de l'airbag passager s'affiche dans le coin supérieur droit de l'écran tactile.

Si l'airbag est activé même si vous l'avez désactivé (ou inversement), contactez Tesla immédiatement.

Remarque : Model X est équipée d'un écran tactile capacitif et peut ne pas réagir à la pression de votre doigt si vous portez des gants standard. Si l'écran tactile ne répond pas, retirez vos gants ou portez des gants avec bouts de doigts conductifs, à utiliser avec des écrans tactiles capacitifs.

⚠ **Avertissement :** Il est de la responsabilité du conducteur de vérifier que les airbags avant du passager sont **DÉSACTIVÉS** lorsqu'un enfant est assis dans le siège

passager avant. Ne vous fiez pas au système de détection de présence pour désactiver les airbags. Avant de conduire avec un enfant assis sur le siège passager avant, vérifiez toujours l'état de l'airbag passager indiqué dans le coin supérieur droit de l'écran tactile.

⚠ **Avertissement :** N'installez jamais un enfant dans un siège de sécurité pour enfants ou un rehausseur sur le siège passager avant si l'airbag est activé. Cela pourrait causer des blessures graves, voire mortelles.

⚠ **Avertissement :** Si la commande des airbags du passager ne semble pas fonctionner, ne faites asseoir aucun passager sur le siège avant. Contactez Tesla immédiatement pour faire inspecter le véhicule, et le réparer, si nécessaire.

Système de détection de présence

Le siège passager avant de la Model X est équipé d'un capteur de présence, afin de déterminer l'état d'activation des airbags associés, en fonction du poids du passager :

Poids sur le siège passager avant	Statut de l'airbag passager
Vide	OFF
Jusqu'à 20 lbs/9 kg	OFF
20-100 lbs/9-45 kg*	DÉS.* ou ACT.**
Plus de 100 lbs/45 kg	ACT.**

*Les valeurs sont approximatives. Si un poids proche du seuil est détecté, le statut de l'airbag peut occasionnellement s'activer et se désactiver en fonction de la position et de la morphologie du passager.

**L'absence du message AIRBAG PASSAGER DÉS, dans le coin supérieur droit de l'écran tactile indique l'airbag passager est activé et qu'il se gonflera en cas de collision.

Remarque : Il faut patienter environ six secondes après avoir démarré votre Model X pour que le capteur de présence indique l'état exact de l'airbag passager avant. En conséquence, lorsque vous mettez votre Model X en marche, même dans les situations où il devrait être désactivé car le siège passager est vide ou occupé par un poids de



9 kg ou moins, le message AIRBAG PASSAGER DÉS. s'affiche sur l'écran tactile dans un délai de six secondes. Si ce n'est pas le cas, contactez immédiatement le service d'entretien Tesla et désactivez manuellement les airbags lorsqu'un enfant est assis dans le siège passager avant.

Si l'airbag est activé en permanence même lorsque le siège est vide et que la ceinture de sécurité est détachée, contactez Tesla immédiatement.

Afin de vous assurer du bon fonctionnement du capteur de présence, éliminez toute source d'interférences :

- Objets posés sous le siège
- Objets lourds posés sur le siège (valise, sac à main imposant)
- Objets coincés entre l'assise et le dossier du siège
- Chargement interférant avec le siège
- Accessoires Tesla attachés ou posés sur le siège (couvertures, tapis, etc.)

Celles-ci peuvent influencer sur la détection du capteur de présence. Si vous avez éliminé toutes les sources d'interférences ci-dessus et que le statut de l'airbag reste incorrect, placez tous vos passagers à l'arrière et contactez Tesla pour une vérification du système d'airbags.

Remarque : Le capteur de présence du siège passager avant détermine uniquement le fonctionnement de l'airbag frontal et de l'airbag latéral du passager avant. Les autres airbags passagers ne sont pas affectés.

⚠ Avertissement : Pour garantir l'exactitude du système de détection de présence, n'apportez aucune modification au siège passager avant.

Effets du gonflage

⚠ Avertissement : En se déployant, les airbags libèrent une poudre fine. Cette poudre pouvant irriter la peau, il faut rincer les yeux abondamment, ainsi que toutes les coupures ou écorchures.

Après le gonflage, les airbags se dégonflent afin de produire un effet d'amortissement graduel pour les occupants et de ne pas obstruer la vue vers l'avant du conducteur.

Après une collision ou si les airbags se sont déployés, faites toujours vérifier et, si nécessaire, remplacer par Tesla les airbags, les prétendurs de ceinture de sécurité et tous les composants associés.

En cas de collision, outre le gonflage des airbags :

- Les portes et le hayon se déverrouillent
- Les feux de détresse s'allument.
- L'éclairage intérieur s'allume.
- La haute tension est coupée.

Pour rétablir l'alimentation par batterie, utilisez l'écran tactile pour couper manuellement l'alimentation de votre Model X (voir [Mise hors tension](#) à la page 63), puis enfoncez la pédale de frein pour la remettre en marche.

Voyant d'avertissement d'airbag



Le voyant d'avertissement d'airbag situé sur le tableau de bord vous avertit en cas de dysfonctionnement du système d'airbags. La seule fois où ce voyant s'affiche brièvement est au premier démarrage de votre Model X, puis il s'éteint au bout de quelques secondes. S'il reste allumé, contactez Tesla immédiatement et ne conduisez pas le véhicule.

Avertissements relatifs aux airbags

⚠ Avertissement : Ne placez aucun objet sur ou à proximité des airbags, car ces objets pourraient causer des blessures en cas de collision suffisamment sévère pour entraîner le déploiement de l'airbag.

⚠ Avertissement : Tous les occupants, y compris le conducteur, doivent toujours porter leur ceinture de sécurité, indépendamment du fait que leur siège soit ou non équipé d'un airbag. Le respect de cette consigne réduit le risque de blessures graves, voire mortelles, en cas d'accident.

⚠ Avertissement : Les occupants des sièges avant ne doivent pas poser leurs bras au-dessus du module airbag, car le déploiement de l'airbag peut causer des fractures ou d'autres blessures.

⚠ Avertissement : N'utilisez pas de housses de sièges sur votre Model X. Elles pourraient empêcher le déploiement des airbags latéraux des sièges en cas de collision. Elles peuvent aussi réduire la précision du système de détection de la position de l'occupant s'il est installé.

⚠ Avertissement : Les airbags se déploient très rapidement et avec une force



considérable, ce qui peut provoquer des blessures. Pour limiter les risques de blessures, assurez-vous que les occupants portent leurs ceintures de sécurité et sont assis correctement, les sièges étant les plus reculés possible.

- ⚠ Avertissement :** N'utilisez pas un siège de sécurité pour enfants et ne placez pas de jeunes enfants sur un siège en face d'un airbag fonctionnel. Une telle situation peut causer des blessures graves, voire mortelles, en cas de déploiement de l'airbag.
- ⚠ Avertissement :** Pour assurer le bon déploiement des airbags latéraux, maintenez un espace dégagé entre le torse de l'occupant et le côté de votre Model X.
- ⚠ Avertissement :** Les passagers ne doivent pas pencher leur tête contre les portes. Un tel comportement risque de provoquer des blessures en cas de déploiement d'un rideau gonflable.
- ⚠ Avertissement :** Ne laissez pas les passagers gêner le fonctionnement d'un airbag en mettant leurs pieds, leurs genoux ou toute autre partie de leur corps au-dessus ou à proximité d'un airbag.
- ⚠ Avertissement :** Évitez de fixer ou de placer des objets au-dessus ou à proximité des airbags frontaux, du côté des sièges avant, de la garniture de toit du côté du véhicule, ou à proximité du couvercle de tout autre airbag, car ils sont susceptibles de gêner le déploiement d'un airbag. Les objets risquent de provoquer des blessures graves en cas de collision entraînant le déploiement de l'airbag.
- ⚠ Avertissement :** Après le gonflage, certains composants de l'airbag sont chauds. Ne les touchez pas avant qu'ils ne refroidissent.



Création d'un profil conducteur

Lorsque vous réglez le siège conducteur, le volant ou le rétroviseur côté conducteur pour la première fois, l'écran tactile vous invite à créer un profil conducteur afin d'enregistrer ces réglages. Votre profil enregistre également certaines des préférences que vous aurez choisies à partir de la fenêtre **Contrôles** de l'écran tactile.



Pour ajouter un nouveau profil conducteur, touchez l'icône du profil conducteur en haut de l'écran tactile. Ensuite, touchez **Ajouter un nouveau conducteur**, saisissez le nom du conducteur et touchez **Créer un profil**. Suivez les instructions à l'écran pour enregistrer la position d'assise selon le profil conducteur. Vous pouvez également cocher la case **Utiliser l'Accès facile** si vous souhaitez enregistrer les paramètres de (ou utiliser les paramètres existants de) l'Accès facile (décrits ci-dessous) pour lesquels le siège conducteur et le volant sont automatiquement réglés pour faciliter l'accès et la sortie de votre Model X.

Si vous modifiez la position du volant, du siège conducteur ou du rétroviseur du côté conducteur après avoir enregistré ou sélectionné un profil conducteur, l'écran tactile vous invite à enregistrer la nouvelle position ou à restaurer la position enregistrée précédemment (les autres paramètres sont automatiquement enregistrés). Pour modifier un paramètre sans avoir à l'enregistrer ou à le restaurer, vous n'avez qu'à ignorer la demande.

Pour ajuster la Model X en fonction d'un profil conducteur, touchez l'icône du profil conducteur et choisissez le nom du conducteur. Les réglages enregistrés sont automatiquement appliqués.

Remarque : Le mode Voiturier est un profil conducteur pour lequel la vitesse est limitée et l'accès à certaines fonctionnalités de la Model X est restreint (voir [Mode voiturier](#) à la page 56).

Remarque : Pour arrêter les réglages automatiques en cours basés sur un profil conducteur, appuyez sur Arrêter dans le menu déroulant Profil conducteur. Les réglages automatiques s'arrêtent également si vous

réglez manuellement un siège, un rétroviseur ou le volant.

Accès facile

Vous pouvez définir un paramètre d'accès facile qui déplace le volant et le siège conducteur pour faciliter l'accès et la sortie de votre Model X. Tout conducteur peut utiliser le paramètre d'accès facile en l'associant à son profil conducteur. Lorsque le paramètre d'accès facile est associé à un profil conducteur, le volant et le siège conducteur s'ajustent automatiquement lorsque le mode stationnement est engagé et que la ceinture de sécurité du siège conducteur est détachée, ce qui permet de sortir facilement du véhicule. En revenant au véhicule et en appuyant sur la pédale de frein, les paramètres utilisés par le dernier profil conducteur utilisé (ou ceux définis en fonction de la clé si celle-ci est associée à un profil conducteur) sont rétablis automatiquement.

Pour régler l'Accès facile, touchez l'icône de conducteur en haut de l'écran tactile. Sélectionnez un profil conducteur, cochez la case **Accès facile** et suivez les instructions à l'écran pour enregistrer la position souhaitée du volant et du siège lorsque vous entrez dans votre Model X ou que vous en sortez. Une fois créé, le profil d'accès facile apparaît dans la liste des profils conducteurs et tout conducteur peut utiliser ces paramètres pour entrer et sortir du véhicule.

Restauration d'un profil conducteur



Pour ajuster votre Model X selon un profil conducteur, touchez l'icône du profil conducteur figurant sur la barre d'état de l'écran tactile. Ensuite, sélectionnez le conducteur pour ajuster votre Model X en fonction des paramètres qui ont été enregistrés pour le profil conducteur choisi.

Consultez les informations enregistrées

Pour voir les paramètres associés à un profil conducteur, touchez l'icône de profil conducteur en haut de l'écran tactile. Touchez ensuite le lien **Quelles sont les informations enregistrées**. Une fenêtre contextuelle répertorie tous les paramètres enregistrés pour ce profil conducteur.



Remarque : Les paramètres qui sont associés aux profils conducteurs peuvent varier en fonction de la version du logiciel actuellement installée sur votre Model X.

Association d'un profil conducteur à une clé

Vous pouvez associer un profil conducteur à une clé spécifique pour permettre à la Model X de sélectionner automatiquement le bon profil conducteur lorsque la clé associée est détectée, que vous approchez le véhicule et ouvrez la porte conducteur. Pour associer un profil conducteur à une clé, entrez dans votre Model X avec la clé et touchez l'icône de profil conducteur en haut de l'écran tactile. Sélectionnez le profil conducteur que vous souhaitez associer à la clé, puis touchez

Associer à la clé.

Remarque : Model X ne détecte qu'une seule clé à la fois. Le profil conducteur est associé à la clé détectée par le véhicule à ce moment donné. Par conséquent, si vous souhaitez associer des profils conducteurs à différentes clés, veillez à ce que seule la clé à associer au profil conducteur se trouve dans le rayon de détection lorsque vous effectuez cette procédure. Éloignez toutes les autres clés (d'au moins un mètre du Model X).

Remarque : Model X peut prendre en charge jusqu'à huit clés associées. Toutefois, un profil conducteur ne peut être associé qu'à une seule clé.

Pour supprimer le lien entre un profil conducteur et une clé, touchez l'icône de profil conducteur en haut de l'écran tactile. Sélectionnez le profil conducteur, puis touchez le **X** près de **Associé à la clé**.

Mode voiturier

Lorsque la Model X est en Mode voiturier, les restrictions suivantes s'appliquent :

- La vitesse est limitée à 113 km/h.
- L'accélération et la puissance maximales sont limitées.
- Le coffre avant et la boîte à gants sont bloqués.
- Les destinations Domicile et Lieu de travail ne sont pas disponibles dans le système de navigation.
- Les commandes vocales sont désactivées.
- Les fonctionnalités d'assistance d'Autopilot sont désactivées.

- La plupart des fonctions affichées dans la barre d'état sont désactivées.
- Le paramètre Accès mobile est désactivé.
- HomeLink (le cas échéant, selon le marché de votre région) n'est pas accessible.
- Les profils conducteurs ne sont pas accessibles.
- Les fonctions Wi-Fi et Bluetooth sont désactivées. Lorsque la Model X est en mode Voiturier, vous ne pouvez pas appairer de nouveaux appareils Bluetooth ni visualiser ou supprimer les appareils déjà appariés.

Remarque : Si un appareil apparié par Bluetooth ou un réseau Wi-Fi connu se trouve dans le rayon d'action (environ 9 mètres) de votre Model X en mode Voiturier, la Model X s'y connectera.

Activation du mode Voiturier

Lorsque votre Model X est en mode P (stationnement), touchez l'icône du profil conducteur située en haut de l'écran tactile, puis touchez **Mode voiturier**.

À la première utilisation du Mode voiturier, il vous est demandé de créer un code PIN à 4 chiffres, lequel sera utilisé pour la désactivation de ce mode.

Lorsque le mode voiturier est activé, le tableau de bord affiche **Voiturier** au-dessus de la vitesse de conduite et le profil de voiturier est affiché sur l'écran tactile.

Vous pouvez également activer et désactiver le mode Voiturier à l'aide de l'application mobile (à condition que la Model X soit en mode P (stationnement)). Si vous utilisez l'application mobile, vous n'avez pas besoin de saisir le code PIN puisque les identifiants associés à votre compte Tesla sont déjà requis pour vous connecter à l'application.

Remarque : Si le paramètre **PIN pour conduire** est activé (voir [Code PIN pour la conduite](#) à la page 169), vous devez saisir le code PIN de conduite avant de pouvoir définir ou saisir un code PIN de voiturier. Une fois en mode voiturier, il est possible de conduire votre Model X sans que le voiturier n'ait à saisir le code PIN de conduite.

Remarque : Le paramètre **PIN pour conduire** n'est pas disponible lorsque le mode voiturier est actif.



En cas d'oubli du code PIN de voiturier, vous pouvez le réinitialiser depuis l'intérieur de votre Model X, en saisissant les identifiants associés à votre compte Tesla (ce qui désactive également le mode voiturier). Le code PIN peut également être réinitialisé à l'aide de l'application mobile.

⚠ Avertissement : N'utilisez pas le Mode voiturier lorsque vous tractez une remorque. Les limites de couple peuvent rendre le remorquage d'une remorque en côte difficile pour le Model X.

Désactivation du mode voiturier

Lorsque la Model X est en mode P (stationnement), touchez l'icône **Mode voiturier** située sur la barre d'état de l'écran tactile, puis saisissez votre code PIN à 4 chiffres.

Lorsque vous désactivez le mode Voiturier, tous les paramètres associés au dernier profil conducteur sélectionné et aux derniers paramètres de climatisation utilisés sont restaurés, et toutes les fonctions sont rendues disponibles.

Remarque : La désactivation du mode Voiturier à partir de l'application mobile ne nécessite pas la saisie du code PIN.



Réglage de l'effort de direction

Vous pouvez régler le ressenti et la sensibilité du système de direction selon vos préférences personnelles :

1. Sur l'écran tactile, touchez **Contrôles > Conduite > Direction assistée**.
2. Choisissez une option de direction :
 - **Confort** - réduit l'effort nécessaire pour tourner les roues. En ville, la Model X se conduit et se gare plus facilement.
 - **Standard** - selon Tesla, ce réglage offre la meilleure tenue de route et une réactivité optimale dans toutes les conditions.
 - **Sport** - augmente l'effort nécessaire pour tourner les roues. À des vitesses élevées, la Model X fournit une meilleure réponse.

Le seul moyen de savoir réellement quelle option vous convient le mieux est de les tester.

Réglage de la position

Réglez le volant de direction à la position de conduite souhaitée en déplaçant la commande à gauche de la colonne de direction. En utilisant cette commande, vous pouvez déplacer le volant vers l'avant, vers l'arrière, vers le haut et vers le bas.

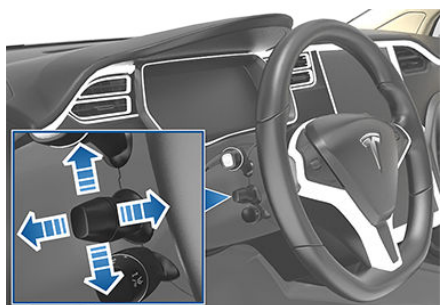

⚠ Avertissement : N'effectuez pas les réglages tout en conduisant.

Utilisation des boutons à gauche du volant de direction

Utilisez les boutons à gauche du volant de direction pour changer les stations radio, contrôler le volume du lecteur multimédia et définir ce qui apparaît à gauche du tableau de bord si l'application Navigation n'affiche pas d'instructions.

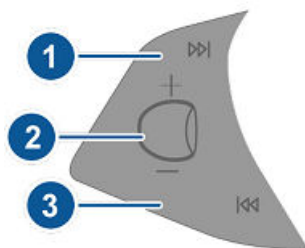

1. Suivant

Si vous écoutez une radio locale ou par satellite et que vous avez défini plus d'un préréglage de la radio, appuyez sur ce bouton pour écouter le préréglage suivant dans la bande radio en cours de lecture. Si vous n'avez pas défini plus d'un préréglage, appuyez sur ce bouton pour passer à la fréquence suivante disponible.

Si vous écoutez une radio Internet ou lisez un fichier audio sur un périphérique Bluetooth ou USB connecté, appuyez sur ce bouton pour passer directement au titre de chanson suivant ou à la station suivante.

Si vous avez défini plus d'un favoris, restez appuyé pour les faire défiler.

2. Bouton de défilement

- Faites-le tourner vers le haut ou le bas pour régler le volume du média.

Remarque : le bouton de défilement règle le volume des contenus multimédia, des instructions de navigation et des appels téléphoniques, en fonction de ce que vous utilisez. Lorsque vous réglez le volume, l'écran tactile affiche le niveau de volume et indique si vous ajustez le volume pour les contenus multimédia, la navigation ou le téléphone.

- Pour couper le son du système multimédia ou mettre en pause/lire un fichier audio, touchez le bouton de défilement.



- Pour choisir ce qui s'affiche sur le côté gauche du tableau de bord, appuyez brièvement sur le bouton de défilement jusqu'à ce que toutes les options disponibles s'affichent. Utilisez le bouton de défilement pour sélectionner **Vide, État voiture, Horloge, Multimédia, Énergie, Compteurs**, etc. Une fois que l'option souhaitée est sélectionnée, appuyez sur le bouton de défilement.

Remarque : l'option que vous souhaitez afficher à l'aide du bouton de défilement gauche est retenue jusqu'à ce que vous la changiez manuellement. Elle est également enregistrée dans votre profil conducteur.

Remarque : La fonction État du véhicule affiche des informations telles que l'état des portières et des coffres, et sur les modèles les plus récents, les valeurs de pression des pneus.

- Pour redémarrer l'écran tactile, maintenez les deux boutons de défilement enfoncés pendant environ cinq secondes. Voir [Redémarrage de l'écran tactile](#) à la page 64.

3. Précédent

Même description que celle du bouton Suivant, sauf qu'il permet de passer directement au titre de chanson précédent ou à la station précédente. Si vous avez défini plus d'un favoris, restez appuyé pour les faire défiler.

Remarque : Quelle que soit la personnalisation du côté gauche du tableau de bord, l'affichage change automatiquement pour afficher des instructions de navigation (le cas échéant) ou vous indiquer qu'une porte ou un coffre est ouvert lorsque votre Model X est en marche avant.

Utilisation des boutons à droite du volant de direction

Utilisez les boutons sur le côté droit du volant de direction pour accéder aux options d'appel pendant un appel téléphonique, choisir l'affichage à droite du tableau de bord, ajuster les fonctions de votre Model X et utiliser les commandes vocales.

Remarque : Lorsque vous recevez ou passez un appel téléphonique, le côté droit du tableau de bord affiche automatiquement les

options d'appel pour que vous puissiez facilement prendre les appels sur votre téléphone connecté au Bluetooth.

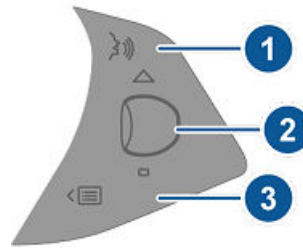

1. Appuyez sur ce bouton pour utiliser une commande vocale pour appeler un contact, naviguer ou écouter de la musique sur Internet. Une fois que vous entendez la tonalité, énoncez la commande. Appuyez de nouveau pour arrêter la commande vocale, ou arrêtez simplement de parler. Pour plus de détails, voir [Utilisation des commandes vocales](#) à la page 60.
2. Bouton de défilement
 - Pendant un appel, touchez le bouton de défilement pour afficher les options d'appel qui vous permettent d'effectuer une action sur l'appel.
 - Faites tourner le bouton de défilement pour ajuster la dernière fonctionnalité utilisée dans la liste de fonctions (voir la touche Menu).



- Pour choisir ce qui s'affiche sur le côté droit du tableau de bord, appuyez brièvement sur le bouton de défilement jusqu'à ce que toutes les options disponibles s'affichent. Utilisez le bouton de défilement pour sélectionner **Vide, État voiture, Horloge, Multimédia, Énergie, Compteurs**, etc. Une fois que l'option souhaitée est sélectionnée, appuyez sur le bouton de défilement.

Remarque : la fonction État du véhicule affiche des informations telles que l'état des portières et des coffres, et sur les modèles les plus récents, les valeurs de pression des pneus.

Remarque : l'option que vous souhaitez afficher à l'aide du bouton de défilement droit est retenue jusqu'à ce que vous la changiez manuellement. Elle est également enregistrée dans votre profil conducteur.

- Pour redémarrer l'écran tactile, maintenez les deux boutons de défilement enfoncés pendant environ cinq secondes. Voir [Redémarrage de l'écran tactile](#) à la page 64.

3. Touche Menu

Appuyez pour afficher un menu qui vous permet de commander les fonctionnalités suivantes de la Model X :

- **Température.** Faites tourner le bouton de défilement pour changer la température côté conducteur, ou appuyez sur la molette pour activer ou désactiver le système de climatisation.
- **Vitesse de ventilation :** faites tourner le bouton de défilement pour régler la vitesse de ventilation utilisée pour refroidir ou réchauffer l'habitacle.
- **Luminosité des écrans :** faites tourner le bouton de défilement pour modifier le niveau de luminosité des écrans, ou appuyez dessus pour restaurer les paramètres par défaut.
- **Appels récents.** Si votre téléphone est jumelé à votre Model X, faites tourner le bouton de défilement pour consulter votre liste d'appels récents. Appuyez sur le bouton de défilement pour appeler le contact affiché. Pour jumeler votre téléphone, consultez [Apparier un téléphone Bluetooth](#) à la page 162.

- **Contacts.** Si votre téléphone est jumelé à votre Model X, faites tourner le bouton de défilement pour accéder aux contacts de votre téléphone. Vos contacts sont affichés dans l'ordre alphabétique, par nom de famille. Pour jumeler votre téléphone, consultez [Apparier un téléphone Bluetooth](#) à la page 162

Appuyez à nouveau sur la touche Menu pour fermer la liste de fonctions.

Utilisation des commandes vocales

Vous pouvez utiliser des commandes vocales pour appeler un contact, lancer la navigation vers une destination ou écouter de la musique sur Internet. Appuyez sur le bouton vocal situé sur la partie supérieure droite du volant pour démarrer une commande vocale. Une fois que vous entendez la tonalité, énoncez la commande. Pendant que vous parlez, le tableau de bord affiche une interprétation de votre commande (ainsi que des conseils sur le type de commandes que vous pouvez formuler). Une fois que vous avez fini de prononcer la commande, appuyez de nouveau sur le bouton vocal, ou patientez.

- Pour appeler un contact sur votre téléphone Bluetooth connecté, dites « Appeler » ou « Composer », suivi du prénom et/ou du nom du contact. Par exemple, « Appeler Joe » ou « Appeler Joe Smith ».
- Pour naviguer ou rechercher un lieu, dites « Où se trouve », « Aller à » ou « Naviguer vers », suivi d'une adresse, du nom de l'entreprise, de la catégorie de l'entreprise ou du monument. Par exemple, « Où se trouve l'Université de Stanford ? », « Allez chez Tesla à Palo Alto » ou « Naviguer vers Starbucks sur la rue Homestead à Cupertino ». Dans le cas où vous avez défini des adresses de navigation pour votre domicile ou votre lieu de travail, vous pouvez utiliser une commande vocale pour vous y rendre en disant « Naviguer vers le domicile » ou « Naviguer vers le lieu de travail ».



- Pour écouter un service de musique sur Internet, dites « Écouter » ou « Lire », suivi du titre de la chanson, de l'album, de l'artiste ou ces informations combinées. Pour améliorer la précision de la reconnaissance vocale, proposez plusieurs détails dans l'énoncé de votre commande, comme l'artiste plus la chanson (par exemple, « Écouter Yellow Brick Road » ou « Lire Yellow Brick Road par 'Elton John »).

Volant chauffant

Si votre Model X est équipée du pack Climat glacial en option, vous pouvez chauffer le volant en touchant les commandes de la climatisation (voir [Commandes de climatisation](#) à la page 145). Lorsque cette fonctionnalité est activée, la chaleur rayonnante maintient le volant à une température confortable.

Klaxon

Pour faire retentir le klaxon, appuyez sur la partie centrale du volant de direction.





Réglage des rétroviseurs extérieurs latéraux

Appuyez sur le bouton associé au rétroviseur que vous souhaitez ajuster (gauche ou droit). La lumière du bouton s'allume et vous pouvez appuyer sur le cadran de manière à déplacer le rétroviseur jusqu'à la position souhaitée. Répétez cette action pour l'autre rétroviseur latéral. Lorsque le système vous invite à le faire, touchez **Enregistrer** sur l'écran tactile pour enregistrer le réglage du rétroviseur dans votre profil conducteur.

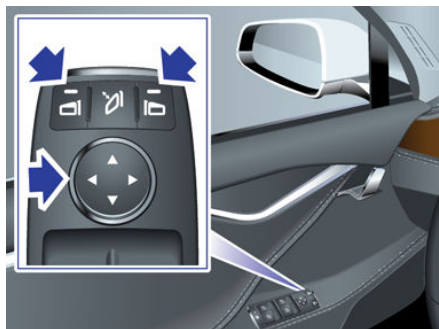

Pour rabattre et déployer les rétroviseurs extérieurs, appuyez sur le bouton central. Vous pouvez paramétrer les rétroviseurs pour qu'ils se rabattent automatiquement lorsque vous verrouillez votre Model X. Pour cela, touchez **Contrôles > Véhicule > Rabattement auto**. Les rétroviseurs se déploient automatiquement dès le déverrouillage de votre Model X.

Lorsque vous utilisez le bouton central pour rabattre les rétroviseurs pour vous garer dans un endroit étroit, ils restent rabattus jusqu'à ce que le véhicule atteigne la vitesse de 50 km/h ou que vous appuyiez à nouveau sur le bouton central pour les déployer.

Remarque : Il est impossible de rabattre les rétroviseurs à plus de 50 km/h.

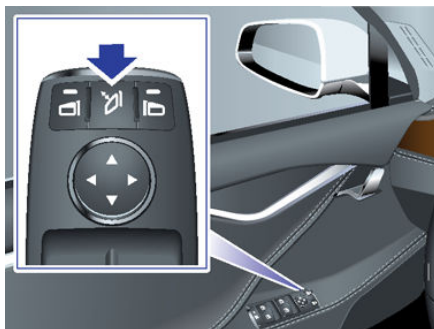

Le rétroviseur latéral du conducteur s'assombrit automatiquement la nuit en fonction du degré d'éblouissement des phares d'un véhicule derrière vous (sauf en marche arrière). Par ailleurs, les deux rétroviseurs extérieurs latéraux sont équipés de chauffages qui s'activent et se désactivent avec le dégivrage arrière.

Inclinaison automatique du rétroviseur en marche arrière

Les deux rétroviseurs extérieurs peuvent s'incliner automatiquement vers le bas lorsque vous reculez. Pour régler la position d'inclinaison automatique, passez la marche arrière puis réglez les rétroviseurs (appuyez sur le bouton associé au rétroviseur que vous souhaitez régler et appuyez sur le cadran de manière à déplacer le rétroviseur jusqu'à la position souhaitée). Touchez **Enregistrer** sur l'écran tactile pour enregistrer le réglage du rétroviseur dans votre profil de conducteur.

Lorsque vous repassez la marche avant, les rétroviseurs reviennent en position normale (vers le haut). Maintenant que vous les avez réglés pour la marche arrière, ils s'inclineront automatiquement vers le bas dans la position sélectionnée dès que vous passerez la marche arrière.

Vous pouvez activer ou désactiver la fonction d'inclinaison automatique à l'aide de l'écran tactile : touchez **Contrôles > Véhicule > Paramètres des rétroviseurs**.

Rétroviseur intérieur

Le rétroviseur intérieur se règle manuellement. Sauf en marche arrière, le rétroviseur intérieur s'assombrit automatiquement en fonction du degré d'éblouissement des phares d'un véhicule derrière vous.

Démarrage

Lorsque vous ouvrez une portière, votre Model X met sous tension le tableau de bord et l'écran tactile, et vous pouvez utiliser toutes les commandes.

Pour passer en marche avant Model X :

1. **APPUYEZ SUR LA PÉDALE DE FREIN** - la Model X se met sous tension et est prête à rouler.
2. **SÉLECTIONNEZ UN RAPPORT** - déplacez le levier de vitesse tout en bas en mode D (marche avant) et tout en haut en mode R (marche arrière). Voir [Passer les vitesses](#) à la page 65.

Remarque : si la fonction Code PIN pour la conduite est activée (voir [Code PIN pour la conduite](#) à la page 169), vous devez également entrer un code PIN valide sur l'écran tactile avant de pouvoir conduire votre Model X.

Remarque : Si l'entrée passive est désactivée et que vous n'appuyez pas sur la pédale de frein pour démarrer la Model X dans les cinq minutes environ, un message s'affiche sur le tableau de bord et vous devez utiliser la clé pour verrouiller, puis déverrouiller la Model X avant de pouvoir démarrer le véhicule à nouveau.

Tout ce que vous devez savoir pendant la conduite de votre Model X s'affiche sur le tableau de bord.

La clé n'est pas à l'intérieur

Si votre Model X ne parvient pas à détecter la clé lorsque vous enfoncez la pédale de frein, le tableau de bord affiche un message indiquant que la clé n'est pas à l'intérieur.

Si vous voyez ce message, placez la clé dans le porte-gobelet de la console centrale, là où votre Model X peut facilement la détecter.

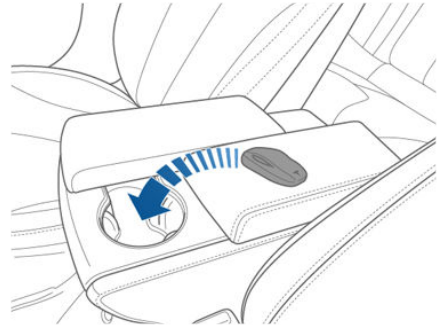

Si la Model X ne parvient toujours pas à détecter la clé, essayez de la maintenir contre la console centrale, juste en dessous de la prise de courant 12 V (voir [Prise de courant 12 V](#) à la page 23). Si la clé n'est toujours pas détectée, retirez la pile de celle-ci et réessayez. Voir [Remplacement de la pile de la clé](#) à la page 11. Ou essayez avec une autre clé. Si une autre clé ne fonctionne pas, contactez Tesla.

Un certain nombre de facteurs peut altérer la détection de la clé par la Model X. Il s'agit notamment d'une pile faible dans la clé, d'interférences avec d'autres appareils utilisant des signaux radio, et des objets situés entre la clé et le récepteur.

Gardez toujours la clé sur vous. Après un trajet, vous aurez besoin de la clé pour redémarrer la Model X une fois qu'elle a été mise hors tension. Lorsque vous sortez de la Model X, vous devez emporter la clé avec vous pour verrouiller la Model X manuellement ou automatiquement.

Mise hors tension

Au moment d'arrêter la voiture, passez en mode P (stationnement) en appuyant sur le bouton qui se trouve à l'extrémité du levier sélecteur. Le frein de stationnement s'enclenche automatiquement et tous les systèmes continuent de fonctionner. Lorsque vous sortez de votre Model X avec la clé, elle se met automatiquement hors tension, éteignant du même coup le tableau de bord et l'écran tactile.

Model X se met également hors tension automatiquement après un intervalle de 15 minutes en mode P (stationnement), même si vous restez assis dans le siège conducteur.



Même si cela n'est normalement pas nécessaire, il est possible de couper l'alimentation de la Model X tout en étant assis sur le siège conducteur, dans la mesure où le véhicule est à l'arrêt. Touchez **Contrôles** > **Sécurité** > **Couper l'alimentation**. Model X se remet automatiquement sous tension si vous enfoncez la pédale de frein ou si vous touchez l'écran tactile.

Remarque : Model X passe automatiquement en mode P (Stationnement) lorsque le système détecte que vous sortez du véhicule, même lorsque vous passez en position N (point mort) avant de quitter le véhicule. Pour laisser la Model X en position N (point mort), voir [Maintenez votre véhicule au point mort \(mode remorquage\)](#) à la page 65.

Redémarrage de l'écran tactile

Si l'écran tactile ne répond pas ou s'il se comporte de manière inhabituelle, vous pouvez le redémarrer. Pour ce faire, passez en position P (stationnement) et maintenez enfoncés les boutons de défilement sur le volant jusqu'à ce que l'écran tactile devienne noir et que le logo Tesla apparaisse. L'écran tactile redémarre dans les 30 secondes environ. Si l'écran tactile ne répond toujours pas ou si son comportement reste inhabituel, contactez Tesla.

Remarque : Le redémarrage de l'écran tactile n'a pas d'incidence sur le démarrage/l'arrêt de votre Model X.

⚠ Avertissement : Garder l'attention sur la route et les conditions de circulation doit toujours être la priorité du conducteur. Afin d'assurer la sécurité des occupants du véhicule ainsi que des autres usagers de la route, l'écran tactile doit être redémarré seulement lorsque le véhicule est en mode P (stationnement).

Passer les vitesses

Lorsque la Model X est en mode P (stationnement), vous devez enfoncer la pédale de frein pour passer une autre vitesse.

Déplacez le levier vers le haut ou le bas pour changer de vitesse.

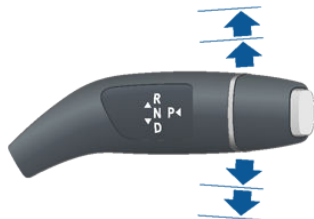

Si vous essayez de passer une vitesse inadaptée à la vitesse de conduite actuelle, un signal sonore retentit et la vitesse n'est pas changée.

Marche arrière

Poussez le levier tout en haut et relâchez-le. Vous pouvez passer en marche arrière uniquement si la Model X est arrêtée ou que sa vitesse est inférieure à 8 km/h. Si elle se déplace à moins de 1,6 km/h, vous devez enfoncer la pédale de frein.

Point mort

Poussez le levier vers le haut ou vers le bas jusqu'à la première position et relâchez-le pour passer au point mort. Le point mort (N) permet à votre Model X de rouler librement quand la pédale de frein est relâchée.

Si votre Model X est en mode P (stationnement) et que vous utilisez l'écran tactile pour relâcher le frein de parking (**Contrôles > Sécurité**), votre Model X passe au point mort (N) (voir [Frein de parking](#) à la page 80).

Model X passe automatiquement en mode P (stationnement) lorsque vous sortez du véhicule. Pour laisser la Model Xen position N (point mort), utilisez l'écran tactile pour enclencher le mode de remorquage (voir [Maintenez votre véhicule au point mort \(mode remorquage\)](#) à la page 65).

Marche avant

Poussez le levier tout en bas et relâchez-le. Vous pouvez passer en marche avant uniquement si la Model X est arrêtée ou si sa vitesse est inférieure à 8 km/h en marche arrière. Si la Model X se déplace à moins de 1,6 km/h, vous devez enfoncer la pédale de frein pour passer en marche avant.

Stationnement

Appuyez sur l'extrémité du levier sélecteur lorsque la Model X est à l'arrêt. Dès que la Model X est en mode P (stationnement), le frein de stationnement est enclenché.



Model X passe automatiquement en mode P (stationnement) lorsque vous connectez un câble de recharge ou si deux des conditions suivantes, ou plus, sont réunies simultanément :

- La ceinture de sécurité du siège conducteur est détachée.
- Le capteur de présence dans le siège conducteur ne détecte pas d'occupant.
- La porte conducteur est ouverte.

Remarque : Les conditions mentionnées ci-dessus ne reflètent pas la liste complète des raisons pour lesquelles votre Model X peut passer automatiquement en mode P (stationnement) et, dans certains cas, votre véhicule peut passer en mode P (stationnement) lorsqu'une seule condition parmi celles citées ci-dessus est avérée.

Pour faciliter la prise en charge des passagers, vous pouvez également déverrouiller toutes les portières à tout moment en passant en mode P (Stationnement) puis en appuyant une deuxième fois sur le bouton Park.

Maintenez votre véhicule au point mort (mode remorquage)

Model X passe automatiquement en mode P (stationnement) dès que vous arrêtez la Model X et sortez du véhicule. Pour maintenir le véhicule au point mort (N) lorsque vous en sortez, et permettre ainsi à la Model X de rouler librement (par exemple si elle est remorquée par une dépanneuse, etc.), activez le mode de remorquage :



1. Passez en mode P (stationnement).
2. Enfoncez la pédale de frein.
3. Touchez **Contrôles > Entretien > Mode remorquage**.

Model X émet un bip et passe en position N (point mort) ce qui desserre le frein de parking.



Lorsque le mode remorquage est actif, votre Model X affiche ce voyant lumineux sur le tableau de bord, avec un message vous indiquant que votre Model X va être en roue libre.

Remarque : En mode de remorquage, la Model X ne passe pas en marche avant. Pour annuler le mode remorquage, passez en mode P (stationnement) ou touchez à nouveau Mode remorquage. Le mode de remorquage s'annule également si vous utilisez l'écran tactile pour enclencher le frein de parking (**Contrôles > Sécurité > Frein de parking**).



Contrôler l'éclairage

Touchez **Contrôles** > **Feux** sur l'écran tactile pour contrôler l'éclairage.

En plus des éclairages que vous pouvez contrôler depuis l'écran tactile, votre Model X est équipé de liseuses qui s'allument et s'éteignent automatiquement selon ce que vous êtes en train de faire. Par exemple, l'éclairage intérieur, les feux de position, les feux arrière, l'éclairage des poignées d'ouverture de porte et les lampes d'éclairage d'accueil extérieur s'allument lorsque vous déverrouillez votre Model X, vous ouvrez une porte pour sortir du véhicule et vous passez en mode P (stationnement). Ils s'éteignent automatiquement après une minute ou deux, ou lorsque vous passez en marche avant ou encore vous verrouillez votre Model X.

Remarque : l'image ci-dessous est fournie à titre indicatif uniquement. En fonction des options du véhicule, de la version logicielle et de la région du marché, l'écran tactile peut différer légèrement.

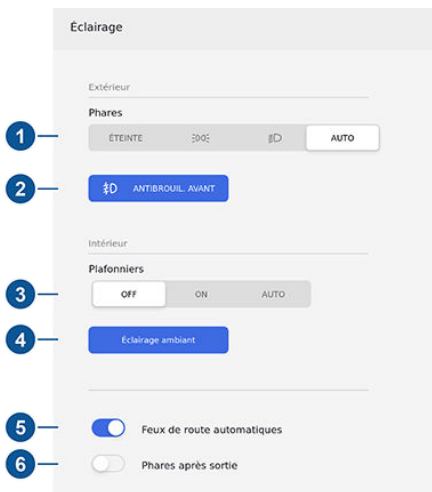

1. L'éclairage extérieur (phares, feux arrière, feux latéraux, feux de stationnement et éclairage de la plaque d'immatriculation) est réglé sur AUTO dès que vous démarrez votre Model X. En position AUTO, l'éclairage extérieur s'allume automatiquement lorsque vous conduisez sur des routes mal éclairées. Si vous changez de paramètre, l'éclairage repasse toujours sur AUTO au trajet suivant.

Touchez l'une de ces options pour modifier temporairement le réglage de l'éclairage extérieur :

- **DÉS** : L'éclairage extérieur s'éteint jusqu'au prochain allumage manuel ou jusqu'au prochain trajet. Si les feux de jour sont obligatoires dans votre région, l'éclairage extérieur prévu à cet effet reste toujours allumé lorsque la marche avant est engagée.
- **PARKING** : Seuls les feux latéraux, les feux de stationnement, les feux arrière et l'éclairage de la plaque d'immatriculation sont allumés.

Remarque : Si les feux de jour sont obligatoires dans votre région, l'éclairage extérieur prévu à cet effet reste toujours allumé lorsqu'un rapport de conduite (marche avant ou marche arrière) est engagé.

- **ACTIVER** : L'éclairage extérieur s'allume.

⚠ Avertissement : Vérifiez toujours que vos phares sont allumés lorsque la visibilité est faible. Tout manquement au respect de cette instruction peut engendrer une collision.

2. Le cas échéant, pour allumer ou éteindre les feux antibrouillard, touchez l'option correspondante. Les feux antibrouillard fonctionnent uniquement si les feux de croisement sont allumés. Lorsque les phares sont éteints, les feux antibrouillard s'éteignent également.

Le voyant des feux antibrouillard arrière s'affiche sur le tableau de bord dès que les feux antibrouillard arrière sont allumés.



Le voyant des feux antibrouillard avant s'affiche sur le tableau de bord dès que les feux antibrouillard avant (en option) sont allumés.



Remarque : En fonction des options du véhicule et du marché, votre véhicule peut ne pas être équipé de feux antibrouillard avant et/ou arrière.

Remarque : Dans certaines régions, aucune commande ne permet de contrôler les feux antibrouillard avant. Ils fonctionnent conjointement avec les phares et s'activent uniquement si les feux de croisement sont allumés.



3. Allumez ou éteignez l'éclairage intérieur (plafonnier et lampes de lecture). Si l'option AUTO est activée, l'ensemble de l'éclairage intérieur s'allume lorsque vous déverrouillez votre Model X, ouvrez une porte pour sortir du véhicule ou passez en mode P (stationnement).

Remarque : Vous pouvez également allumer ou éteindre manuellement un seul plafonnier en enfonçant sa lentille. Si vous allumez un plafonnier manuellement, il s'éteint lorsque l'alimentation de votre Model X est coupée. Si l'alimentation de votre Model X était déjà coupée lorsque vous l'avez allumé manuellement, il s'éteint après 60 minutes.

4. Si vous activez l'option AMBIANCE INTÉRIEURE, l'éclairage d'ambiance intérieur s'allume dès que les phares sont allumés.
5. Si vous activez l'option Feux de route automatiques, votre véhicule passe automatiquement des feux de route aux feux de croisement lorsqu'une source de lumière est détectée devant Model X. Voir [Feux de route](#) à la page 69.
6. Si vous activez l'option Éclairage après sortie, l'éclairage extérieur reste allumé pendant un court moment après l'arrêt du véhicule et lorsque vous stationnez votre Model X alors que la luminosité est faible. Voir [Phares après sortie](#) à la page 69.



Feux de route

Poussez le levier à gauche de la colonne de direction loin de vous pour allumer les feux de route en continu. Pour annuler, tirez le levier vers vous.

Pour faire un appel de phare, tirez le levier vers vous.



Les feux de route peuvent passer automatiquement en feux de croisement lorsqu'une source de lumière est détectée devant votre Model X (telle que les feux d'un véhicule). Pour activer ou désactiver cette fonction, touchez **Contrôles > Feux > Feux de route automatiques**.

Remarque : Le paramètre que vous avez choisi est retenu jusqu'à ce que vous le modifiez manuellement.

Dans les situations où les feux de route sont éteints car l'option FEUX DE ROUTE AUTOMATIQUES est activée et de la lumière a été détectée devant la Model X, vous pouvez allumer temporairement les feux de route en tirant le levier au maximum vers vous.

Les voyants lumineux suivants sont visibles sur le tableau de bord pour indiquer l'état des phares :

 Les feux de croisement sont allumés.

Les feux de route sont allumés. S'allume lorsque les feux de route sont allumés mais que le réglage des feux de route automatique est désactivé, ou lorsque le réglage des feux de route automatique est activé mais temporairement indisponible.

 Les feux de route sont actuellement allumés et la fonctionnalité de feux de route automatiques est prête à les éteindre en cas de lumière détectée devant la Model X.



Les feux de route sont temporairement éteints car les feux de route automatiques sont allumés et détectent de la lumière devant la Model X. Lorsque plus aucune lumière n'est détectée, les feux de route se rallument automatiquement.

⚠ Avertissement : Les feux de route automatiques sont uniquement destinés à vous aider et sont soumis à des limitations. Le conducteur est tenu de s'assurer que les phares sont toujours ajustés conformément aux conditions atmosphériques et de conduite.

Phares après sortie

Une fois que le trajet est terminé et que vous garez votre Model X dans des conditions d'éclairage faible, l'éclairage extérieur reste allumé. Ils s'éteignent automatiquement au bout d'une minute ou lorsque vous verrouillez votre Model X.

Vous pouvez activer et désactiver cette fonction en appuyant sur **Contrôles > Feux > Éclairage après sortie**. Lorsque la fonction **Éclairage après sortie** est désactivée, les phares s'éteignent lorsque vous engagez le rapport P (stationnement) et lorsque vous ouvrez une porte.

Système d'éclairage avant adaptatif (AFS)

Selon l'équipement, le Système d'éclairage avant adaptatif (AFS) ajuste automatiquement le faisceau des phares pour améliorer votre visibilité pendant la conduite. Des capteurs électriques mesurent la vitesse de conduite, l'angle de braquage et le taux de lacet (la rotation de la voiture autour de l'axe vertical) pour déterminer la position optimale des phares en fonction des conditions de conduite actuelles. Par exemple, pour améliorer votre visibilité lorsque vous conduisez sur une route sinueuse la nuit, le système AFS projette le faisceau dans le sens de la courbe. Lorsque les feux de croisement sont allumés et que le véhicule roule à vitesse réduite, le système AFS améliore l'éclairage latéral afin de renforcer la visibilité des piétons et des trottoirs. Il améliore également la visibilité lorsque vous tournez au niveau d'une intersection sombre, dans une allée ou en faisant demi-tour.



Le système d'éclairage avant adaptatif (AFS) fonctionne dès lors que les phares sont allumés. Si Model X est immobile ou si elle se déplace en marche arrière, les phares adaptatifs ne s'activent pas. Cela empêche les phares d'aveugler accidentellement d'autres conducteurs.



Si le système d'éclairage avant adaptatif (AFS) est défaillant, une alerte s'affiche sur le tableau de bord. Contactez le service d'entretien Tesla.

Clignotants

Déplacez le levier à gauche de la colonne de direction vers le haut (avant de tourner à droite) ou vers le bas (avant de tourner à gauche). Les clignotants clignotent trois fois ou en continu, selon la distance de déplacement du levier. Abaissez ou levez légèrement le levier de clignotant pour avoir trois clignotants. Pour un signal continu, abaissez ou levez complètement le levier.



Les clignotants cessent de fonctionner lorsque le volant revient en position droite ou lorsque vous replacez le levier dans sa position centrale.



Le voyant lumineux du clignotant correspondant s'affiche sur le tableau de bord si un clignotant fonctionne. Un cliquetis retentit aussi.



Avertissement : Si vous avez acquis les packs Autopilot amélioré ou Conduite automatique complet en option et que le Régulateur de vitesse dynamique est actif, l'activation d'un clignotant peut entraîner l'accélération de votre Model X lorsque vous utilisez ce dernier dans des situations spécifiques (voir [Accélération au dépassement](#) à la page 112).



Avertissement : Si vous avez acquis les packs Autopilot amélioré ou Conduite automatique complet optionnels et que l'Assistance au maintien de cap est active, l'activation d'un clignotant peut entraîner le changement de voie de votre Model X.

Feux de détresse

Pour activer les feux de détresse, appuyez sur le bouton situé sur le côté de l'écran tactile le plus proche du volant de direction. Tous les clignotants clignotent. Appuyez de nouveau sur la commande pour les éteindre.

Remarque : Les feux de détresse fonctionnent même lorsque le véhicule ne détecte pas de clé valide à proximité.

Présentation du tableau de bord

Le tableau de bord varie selon que la Model X est :



- Arrêtée (ci-dessous)
- En train de rouler (voir [Tableau de bord - Conduite](#) à la page 75)
- Recharge en cours (voir [État du chargement](#) à la page 185)

Si la Model X est arrêtée, le tableau de bord indique l'autonomie restante estimée, l'état des portes et la température extérieure. Lorsque vous appuyez sur la pédale de frein, les voyants lumineux situés en haut du tableau de bord s'allument brièvement. Ils doivent ensuite s'éteindre, à moins de refléter la situation actuelle. Si un voyant lumineux ne s'allume ni ne s'éteint, contactez Tesla.

Remarque : L'illustration suivante est fournie à titre indicatif uniquement. En fonction des options du véhicule, de la version du logiciel et de la région du marché, les informations affichées peuvent différer légèrement.



Les voyants suivants s'allument sur le tableau de bord afin de vous avertir d'une situation spécifique.

Voyant	Description
	Les feux de croisement sont allumés.
	Les feux de route sont allumés. S'allume lorsque les feux de route sont allumés mais que le réglage des feux de route automatique est désactivé, ou lorsque le réglage des feux de route automatique est activé mais temporairement indisponible. Voir Feux de route à la page 69.
	Les feux de route sont actuellement allumés et la fonctionnalité de feux de route automatiques est prête à les éteindre en cas de détection de lumière devant la Model X. Voir Feux de route à la page 69.



Voyant	Description
	Les feux de route sont temporairement éteints car les feux de route automatiques sont allumés et détectent de la lumière devant la Model X. Lorsque plus aucune lumière n'est détectée, les feux de route se rallument automatiquement. Voir Feux de route à la page 69.
	Les feux de stationnement (feux de position, feux arrière et éclairage de la plaque d'immatriculation) sont allumés. Voir Éclairage à la page 67.
	Feux antibrouillard avant (en option) Voir Éclairage à la page 67.
	Feux antibrouillard arrière. Voir Éclairage à la page 67.
	Éclairage avant adaptatif (selon l'équipement). Voir Système d'éclairage avant adaptatif (AFS) à la page 69.
	Les systèmes de contrôle électronique de la stabilité réduisent activement le patinage des roues en contrôlant la pression de frein et la puissance du moteur (le témoin clignote). Voir Antipatinage à la page 82. Si le témoin reste allumé, un défaut est détecté (contactez Tesla immédiatement).
	Détection d'une anomalie de la suspension Smart Air. Contactez Tesla. Voir Suspension Smart Air à la page 165.
	Une anomalie du système de freinage est détectée ou le niveau du liquide de frein est bas. Voir Freins à la page 79. Contactez Tesla immédiatement.
	Sécurité des airbags. Si ce voyant ne clignote pas brièvement lors de la préparation à la conduite de la Model X ou s'il reste allumé, contactez Tesla immédiatement. Voir Voyant d'avertissement d'airbag à la page 53.



Voyant	Description
	Détection d'une anomalie du système de freinage antiblocage (ABS). Voir Freins à la page 79. Contactez Tesla immédiatement.
	Le frein de stationnement est enclenché manuellement. Voir Frein de parking à la page 80.
	Détection d'une anomalie du frein de stationnement. Contactez Tesla. Voir Frein de parking à la page 80.
	La Retenue en côte maintient les freins serrés. Voir Retenue en côte à la page 85.
	Témoin d'alerte de la pression des pneus. La pression d'un pneu est hors des limites. Si une anomalie du système de surveillance de la pression des pneus (TPMS) est détectée, le voyant lumineux clignote. En cas d'anomalie du système TPMS, contactez Tesla. Voir Entretien et maintenance des pneus à la page 189.
	Une porte (ou un coffre) est ouverte. Voir Portières à la page 9, Coffre arrière à la page 19, ou Coffre avant à la page 21.
	La ceinture de sécurité d'un siège occupé n'est pas bouclée. Voir Ceintures de sécurité à la page 34.
	L'airbag du passager avant est désactivé. Voir Airbags à la page 50.
	Les systèmes de contrôle électronique de la stabilité ne réduisent plus le patinage des roues (sur une version à propulsion, le système antipatinage a été coupé ou, sur une version à transmission intégrale, le système Slip Start a été activé). Voir Antipatinage à la page 82.



Voyant

Description



Model X se trouve en Mode Remorquage et peut rouler librement. Elle ne passe pas automatiquement en mode P (stationnement) lorsque vous sortez du véhicule. Voir [Instructions pour les dépanneurs](#) à la page 221.



Le Mode remorque (selon l'équipement) est actif. Voir [Accessoires de remorquage](#) à la page 95.



Clignote en vert si le clignotant gauche fonctionne. Les deux voyants des clignotants clignotent en vert si les feux de détresse fonctionnent.



Clignote en vert si le clignotant droit fonctionne. Les deux voyants des clignotants clignotent en vert si les feux de détresse fonctionnent.

Tableau de bord - Conduite

Lorsque la Model X est en conduite (ou prête à la conduite), le tableau de bord affiche votre statut de conduite actuel, ainsi qu'une visualisation en temps réel de la route telle qu'elle est perçue par les composants Autopilot de la Model X (voir [À propos d'Autopilot](#) à la page 105).

Remarque : L'illustration suivante est fournie à titre indicatif uniquement. En fonction des options du véhicule, de la version du logiciel et de la région du marché, les informations affichées peuvent différer légèrement.

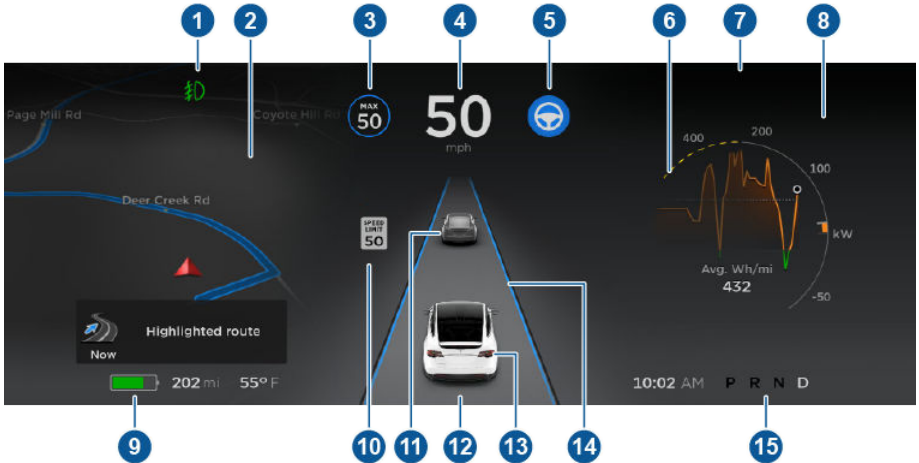

1. Les voyants lumineux s'affichent en haut du tableau de bord pour fournir des informations sur l'état de la voiture (voir [Présentation du tableau de bord](#) à la page 71).
2. Lorsque vous vous rendez vers une destination spécifiée, les instructions de navigation sont affichées ici. Utilisez les boutons situés à gauche du volant pour modifier l'affichage de la partie gauche du tableau de bord lorsque les instructions de navigation ne sont pas affichées (voir [Utilisation des boutons à gauche du volant de direction](#) à la page 58).
3. Le régulateur de vitesse dynamique maintient la vitesse à la valeur définie. Lorsque le régulateur de vitesse dynamique est activé mais qu'aucune vitesse de croisière n'a été définie, l'icône est grise et aucune vitesse n'est affichée (voir [Régulateur de vitesse dynamique](#) à la page 108).
4. Vitesse de conduite.
5. L'Assistance au maintien de cap dirige activement la Model X. Lorsque l'Assistance au maintien de cap est disponible mais qu'elle n'a pas été activée, l'icône est grise (voir [Assistance au maintien de cap](#) à la page 114).
6. Sur le graphique Énergie, des lignes pointillées apparaissent sur le wattmètre si la Model X limite la puissance. Les lignes pointillées apparaissent dans la partie supérieure (énergie utilisée) en cas de limitation de la puissance disponible pour l'accélération, et dans la partie inférieure (énergie récupérée) lorsque la quantité d'énergie pouvant être économisée par le freinage récupératif est limitée. Model X limite la puissance pour plusieurs raisons. Voici quelques exemples :
 - L'accélération peut être limitée lorsque la batterie atteint un état de charge faible ou si le groupe motopropulseur est chaud.
 - Autant l'accélération que le freinage récupératif peuvent être limités lorsque la température extérieure est très basse ou très élevée.



- Le freinage récupératif peut également être limité lorsque la batterie est entièrement chargée.

Remarque : Utilisez les boutons situés à droite du volant pour modifier l'affichage de la partie droite du tableau de bord (voir [Utilisation des boutons à droite du volant de direction](#) à la page 59)

7. Tenez compte des messages d'alerte qui s'affichent dans cette zone. Si une alerte est valide, vous pouvez visualiser les informations à son sujet en touchant l'icône d'alerte (point d'exclamation) sur la barre d'état de l'écran tactile (la zone la plus haute de l'écran tactile).
8. Utilisez les boutons situés à droite du volant pour modifier l'affichage de la partie droite du tableau de bord lorsqu'aucun appel téléphonique n'est actif (voir [Utilisation des boutons à droite du volant de direction](#) à la page 59).
9. Estimation de la distance de conduite (ou énergie) totale disponible. Au lieu d'afficher ici la distance de conduite, vous pouvez afficher le pourcentage d'énergie restant dans la batterie. Pour ce faire, touchez **Contrôles > Visuel > Affichage de l'énergie**.

Remarque : Pour anticiper le moment auquel recharger le véhicule, utilisez l'autonomie estimée comme indication générale uniquement.

Remarque : Par temps froid, une partie de l'énergie stockée dans la batterie peut ne pas être disponible pour la conduite car la batterie est trop froide. Quand cela arrive, une partie de la jauge de batterie est bleue et l'image d'un flocon de neige apparaît à côté de la distance de conduite. Si la Model X est branchée, vous pouvez chauffer la batterie en utilisant la prise murale : il vous suffit d'allumer la climatisation en utilisant l'application mobile. Quand la batterie chauffe, la partie bleue de la jauge et l'image du flocon de neige disparaissent.

10. Une limite de vitesse (si disponible) est détectée par l'indicateur de limite de vitesse (voir [Indicateur de limite de vitesse](#) à la page 132).
11. La voiture qui vous précède (le cas échéant).
12. Tenez compte des messages importants relatifs à la conduite qui s'affichent au centre, en bas du tableau de bord.
13. Votre Model X.
14. Lorsque l'Assistance au maintien de cap est activée et qu'elle détecte la voie de circulation, cette dernière est représentée en bleu (voir [Assistance au maintien de cap](#) à la page 114).
15. Vitesse actuellement sélectionnée : P (stationnement), R (marche arrière), N (point mort) ou D (marche avant).

- ⚠ Avertissement :** Même si le tableau de bord affiche la circulation environnante, il se peut que certains véhicules ne soient pas affichés. Ne vous fiez jamais au seul tableau de bord pour déterminer si un véhicule est présent (par exemple, dans votre angle mort). Regardez toujours dans vos rétroviseurs et par-dessus votre épaule.

Essuie-glaces

Pour nettoyer le pare-brise, éloignez de vous l'extrémité du levier situé à gauche de la colonne de direction en le faisant tourner. Le levier de colonne de direction présente cinq positions :

- 1ère : Dés.
- 2e : Mode auto pour pluie faible.*
- 3e : Mode auto pour pluie intense.*
- 4e : Mode continu, lent.
- 5e : Mode continu, rapide.



Pour un seul passage d'essuie-glaces, appuyez brièvement sur l'extrémité du levier.

Si les essuie-glaces sont en mode Auto et que votre Model X ne détecte pas d'eau sur le pare-brise, les essuie-glaces ne fonctionneront pas.

Les phares s'allument automatiquement dès que les essuie-glaces fonctionnent (s'ils sont éteints avant la mise en marche).

*Pour activer les paramètres Auto, appuyez sur **Contrôles > Véhicule > Essuie-glaces auto (Beta)**. Lorsque les essuie-glaces sont réglés sur Auto, Model X détecte s'il pleut ou non. La fréquence de balayage dépend de la quantité d'eau détectée sur le pare-brise. Lorsque les essuie-glaces sont réglés sur une sensibilité de détection élevée, les essuie-glaces se déclenchent lorsque Model X détecte de légères précipitations.

Remarque : Le Réglage automatique est actuellement en BETA. Si vous avez des réserves sur l'utilisation du Réglage automatique en phase BETA, Tesla recommande d'activer les essuie-glaces manuellement, selon vos besoins.

⚠ Attention : Assurez-vous que les essuie-glaces sont en position Dés. avant de laver votre Model X afin d'éviter d'endommager les essuie-glaces.

Pour prolonger la durée de vie des balais d'essuie-glaces, retirez la glace du pare-brise avant de les mettre en marche. Les bords tranchants de la glace peuvent endommager le caoutchouc sur les balais.

Vérifiez et nettoyez régulièrement le bord des balais d'essuie-glaces. En cas de dommages, contactez le service d'entretien Tesla.

⚠ Attention : En cas de climat rigoureux, vérifiez que les balais d'essuie-glaces ne sont pas gelés ou collés au pare-brise.

Dégivrer les essuie-glaces

Afin d'accéder facilement aux balais d'essuie-glaces et pouvoir ainsi retirer la neige et la glace, mettez la Model X en mode P (stationnement), désactivez les essuie-glaces, puis servez-vous de l'écran tactile pour les faire passer en position d'entretien. Appuyez sur **Contrôles > Entretien > Mode d'entretien des essuie-glaces**. Lorsque vous stationnez à l'extérieur par temps froid, il peut être utile de laisser les balais d'essuie-glaces de la Model X en position d'entretien. Dans cette position, ils se trouvent plus près de l'ouverture de dégivrage ; vous pouvez donc les dégivrer en dirigeant l'air du système de climatisation vers le pare-brise.

Remarque : Les essuie-glaces reviennent automatiquement en position normale lorsque vous faites passer la Model X hors du mode P (stationnement).

Si votre Model X est équipée du pack Climat glacial en option, vous pouvez dégivrer les essuie-glaces en appuyant sur Climat glacial sur l'écran tactile (voir [Commandes de climatisation](#) à la page 145). Les essuie-glaces chauffants s'éteignent automatiquement au bout de 15 minutes.

Gicleurs de lave-glace

Appuyez sur le bouton à l'extrémité du levier situé sur la colonne de direction de gauche pour vaporiser le liquide lave-glace sur le pare-brise. Ce bouton offre deux niveaux de pression. Il suffit d'appuyer partiellement pour un seul passage d'essuie-glaces sans lave-glace. Enfoncez-le complètement pour obtenir un passage avec lave-glace. Lors du lavage du pare-brise, les essuie-glaces passeront à deux reprises après avoir relâché le bouton, puis une troisième fois quelques secondes plus tard.





Faites régulièrement le plein de liquide lave-glace (voir [Faire l'appoint de liquide lave-glace](#) à la page 204).



Systèmes de freinage

⚠ Avertissement : Le bon fonctionnement des systèmes de freinage est essentiel à la sécurité. Si vous rencontrez un problème au niveau de la pédale de frein, d'un étrier de frein ou de tout autre composant du système de freinage Model X, contactez Tesla immédiatement.

Model X est équipée d'un système de freinage antiblocage (ABS) qui empêche les roues de se bloquer quand vous exercez la pression de freinage maximum. Ceci améliore la commande de direction pendant un freinage excessif, quel que soit l'état de la route.

En cas de freinage d'urgence, le système de freinage antiblocage (ABS) surveille constamment la vitesse de chaque roue et change la pression de freinage en fonction de l'adhérence.

Le changement de pression de frein peut être ressenti comme une sensation de pulsation dans la pédale de frein. Ceci démontre que l'ABS fonctionne et il ne faut pas s'en inquiéter. Gardez la pression ferme et régulière sur la pédale de frein lorsque survient cette pulsation.



Le voyant ABS clignote brièvement sur le tableau de bord lorsque vous démarrez votre Model X pour la première fois. Si ce voyant lumineux s'affiche à un autre moment, une anomalie du système ABS a été détectée et le système ABS ne fonctionne pas. Contactez Tesla. Le système de freinage continue de fonctionner et n'est pas affecté par une panne du système de freinage antiblocage (ABS). Cependant, les distances de freinage peuvent augmenter.



Si le tableau de bord affiche ce voyant (excepté brièvement lorsque vous démarrez votre Model X pour la première fois), une anomalie du système de freinage a été détectée ou le niveau du liquide de frein est bas. Contactez Tesla immédiatement.

Freinage d'urgence

En cas d'urgence, appuyez à fond sur la pédale de frein et maintenez une pression ferme, même sur des surfaces à faible traction. L'ABS fait varier la pression de freinage sur chaque roue en fonction de l'adhérence disponible. Ceci empêche les roues de se bloquer et assure un arrêt en toute sécurité.

⚠ Avertissement : N'appuyez pas à plusieurs reprises sur la pédale de frein. Cela interrompt le fonctionnement du système ABS et peut augmenter la distance de freinage.

⚠ Avertissement : Gardez toujours une distance de sécurité avec le véhicule qui vous précède et soyez conscient des conditions de conduite dangereuses. Même si le système ABS peut améliorer la distance de freinage, il ne peut pas se soustraire aux lois de la physique. Il n'évite pas non plus le risque d'aquaplanage (lorsqu'une couche d'eau empêche un contact direct entre les pneus et la route).

Le Freinage d'urgence automatique actionne automatiquement les freins lorsqu'une collision est considérée comme imminente (voir [Freinage d'urgence automatique](#) à la page 129).

⚠ Avertissement : Le Freinage d'urgence automatique n'est pas conçu pour éviter une collision. Dans le meilleur des cas, il peut minimiser l'impact d'une collision frontale en essayant de réduire la vitesse de votre véhicule. Ne comptez jamais sur le Freinage d'urgence automatique pour éviter une collision sous risque d'entraîner des blessures graves ou la mort.

Usure des freins

Model X Les plaquettes de frein sont équipées d'indicateurs d'usure. Un indicateur d'usure est une mince bande métallique fixée à la plaquette de frein qui grince en se frottant contre le disque lorsque le patin s'use. Ce grincement indique que les plaquettes de frein ont atteint la fin de leur durée de vie et doivent être remplacées. Pour remplacer les plaquettes de frein, contactez le service d'entretien Tesla.



Les freins doivent être soumis à des inspections visuelles régulières en retirant le pneu et la roue. Pour des caractéristiques techniques détaillées et les limites d'entretien pour les disques et les plaquettes de frein, voir [Sous-systèmes](#) à la page 214.

⚠ Avertissement : Le non-remplacement des plaquettes de frein usées peut endommager le système de freinage et risque de rendre le freinage dangereux.

Freinage récupératif

Quand la Model X est en mouvement et votre pied n'est pas sur l'accélérateur, le freinage récupératif ralentit le véhicule Model X et restitue le surplus d'énergie à la batterie.

En anticipant vos freinages et en réduisant ou en relâchant la pression sur la pédale d'accélérateur pour ralentir, vous pouvez tirer profit du freinage récupératif pour augmenter l'autonomie. Bien entendu, ceci ne remplace pas un freinage régulier nécessaire pour garantir la sécurité.

Remarque : Si le freinage récupératif ralentit brusquement Model X (comme par exemple lorsque votre pied n'est plus sur la pédale d'accélérateur à des vitesses d'autoroute), les feux de freinage s'allument pour avertir les autres que vous ralentissez.

⚠ Avertissement : Par temps de neige ou de verglas, la Model X peut subir une perte d'adhérence pendant le freinage récupératif, en particulier avec le réglage **Standard** et/ou en l'absence de pneus d'hiver. Tesla recommande d'utiliser le réglage **Faible** (voir [Réglage du niveau de freinage récupératif](#) à la page 80) par temps de neige ou de verglas afin de maintenir la stabilité du véhicule.

L'application Énergie affiche des informations en temps réel relatives à la quantité d'énergie économisée par le freinage récupératif. Vous pouvez également afficher le wattmètre de chaque côté du tableau de bord en sélectionnant **Énergie** à l'aide du bouton de défilement sur le volant (voir [Volant de direction](#) à la page 58).

La quantité d'énergie restituée à la batterie grâce au freinage récupératif dépend de l'état actuel de la batterie et du paramètre de niveau de recharge sélectionné. Par exemple, le freinage récupératif peut être limité si la batterie est déjà complètement chargée ou si la température ambiante est trop basse.

Remarque : Si le freinage récupératif est limité, une ligne pointillée jaune s'affiche sur le wattmètre.

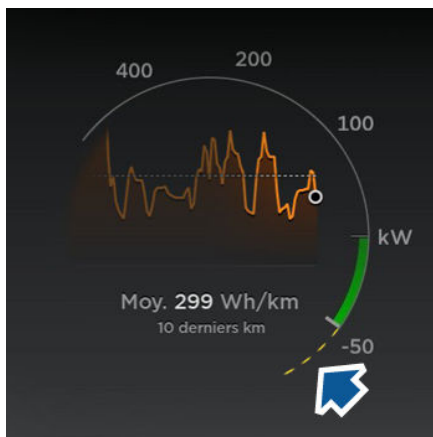

Réglage du niveau de freinage récupératif

Vous pouvez utiliser l'écran tactile pour modifier le niveau de freinage récupératif :

1. Touchez **Contrôles > Conduite > Freinage récupératif**.
2. Sélectionnez l'un des deux niveaux :
 - **Standard :** Fournit le niveau maximal de freinage récupératif. Lorsque vous relâchez l'accélérateur, votre Model X ralentit et réduit la nécessité d'utiliser les freins.
 - **Faible :** Limite le freinage récupératif. Lorsque vous relâchez l'accélérateur, la Model X met davantage de temps à ralentir et avance en roue libre plus longtemps qu'avec le réglage standard.

Frein de parking

Le frein de parking est automatiquement enclenché lorsque vous passez la Model X en mode P (stationnement) et est relâché dès que vous passez une autre vitesse.





Remarque : Le frein de parking fonctionne uniquement sur les roues arrière et est indépendant du système de freinage à pédale.

relâcher le frein de parking. Contactez Tesla.

⚠ Avertissement : Par temps de neige ou de verglas, l'adhérence des roues arrière peut être insuffisante pour éviter au véhicule Model X de glisser en descente, en particulier si le véhicule n'est pas équipé de pneus d'hiver. Évitez de stationner dans une côte en cas de neige ou de verglas. Vous êtes à tout moment responsable du stationnement de votre véhicule en toute sécurité.

⚠ Avertissement : Votre Model X peut afficher une alerte si la route est trop pentue pour stationner en toute sécurité ou si les freins de parking ne sont pas engagés correctement. Ces alertes s'affichent à titre informatif uniquement. Elles ne se substituent pas au discernement du conducteur quant à la sécurité des conditions de stationnement, notamment sur des routes spécifiques ou selon les conditions climatiques. Le conducteur ne doit pas se fier à ces alertes pour déterminer s'il peut ou non stationner en toute sécurité à un endroit donné. Vous êtes à tout moment responsable du stationnement de votre véhicule en toute sécurité.

Utilisez l'écran tactile pour relâcher manuellement le frein de parking (ce qui fait aussi passer votre Model X en position N - point mort) :

1. Touchez **Contrôles > Sécurité**.
2. Enfoncez la pédale de frein et touchez **Frein de parking**. Si la Model X était auparavant en mode P (stationnement), elle passe en position N (point mort).



Le voyant lumineux du frein de parking s'affiche sur le tableau de bord dès que vous utilisez l'écran tactile pour enclencher manuellement le frein de parking.



Si une anomalie électrique se produit avec le frein de parking, un message de défaut orange s'affiche en haut du tableau de bord/.

⚠ Attention : Dans le cas peu probable où votre Model X n'a aucune alimentation électrique, vous ne pouvez pas accéder à l'écran tactile et vous ne pouvez donc pas



Mode de fonctionnement

Le système antipatinage surveille constamment la vitesse des roues avant et arrière. Si la Model X subit une perte d'adhérence, le système réduit le patinage des roues en contrôlant la pression de frein et la puissance du moteur. Par défaut, le système d'antipatinage est activé. Dans des conditions normales, il doit rester activé afin d'assurer une sécurité maximale.



Ce voyant lumineux clignote sur le tableau de bord dès que le système antipatinage contrôle activement la pression de frein et la puissance du moteur pour réduire le patinage des roues. Si le voyant reste allumé, un défaut est détecté dans le système antipatinage. Contactez le service d'entretien Tesla.



Avertissement : Si le voyant ci-dessus reste allumé dans des cas où vous n'avez pas activé le système Slip Start (description ci-après), le système antipatinage est probablement défectueux. Contactez immédiatement le service d'entretien Tesla.



Avertissement : Le système d'antipatinage ne peut pas empêcher les collisions dues à une conduite dangereuse ou des virages serrés pris à vitesse élevée.

Activation du patinage des roues

Pour permettre aux roues de patiner à une vitesse limitée, vous pouvez activer le système Slip Start. Le système Slip Start peut être activé uniquement lorsque la Model X roule à 48 km/h ou moins. Slip Start se désactive automatiquement lorsque la vitesse dépasse 80 km/h.

Dans des conditions normales, Slip Start ne doit pas être activé. Activez-le uniquement dans des conditions où vous voulez que les roues patinent, par exemple :

- Démarrage sur une surface instable comme le gravier ou la neige.
- Conduite sur de la neige épaisse, du sable ou dans de la boue.
- Sortie d'un trou ou d'une ornière profonde.

Pour permettre aux roues de patiner, touchez **Contrôles > Conduite > Antipatinage > Slip Start**.



Le tableau de bord affiche un message d'alerte lorsque Slip Start est activé.

Bien que le système Slip Start se désactive automatiquement au prochain démarrage de votre Model X, il est fortement recommandé de le désactiver dès que les circonstances nécessitant son activation n'ont plus lieu d'être.

Remarque : Slip Start ne peut pas être activé lorsque le Régulateur de vitesse dynamique est en cours d'utilisation.

Mode de fonctionnement de l'Assistance au stationnement

Model X possède plusieurs capteurs conçus pour détecter la présence d'objets. Lorsque vous vous déplacez lentement en marche avant (D) ou en marche arrière (R) (lorsque vous vous gardez, par exemple), les capteurs vous préviennent en cas de détection d'un objet à proximité de votre Model X. Les objets sont détectés uniquement dans la direction de la marche sélectionnée : objets à l'avant en marche avant, objets à l'arrière en marche arrière.

⚠ Avertissement : Vous pourriez ne pas être alerté si votre Model X roule librement dans la direction opposée à la marche sélectionnée (par exemple, vous ne recevrez pas d'alerte si votre Model X descend une côte en marche arrière alors que la marche avant est engagée).



Les capteurs sont activés si vous conduisez à une vitesse inférieure à 8 km/h.

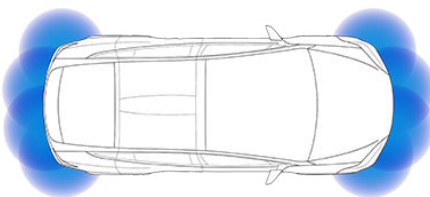

Remarque : Les capteurs arrière sont désactivés lorsqu'un vélo est détecté ou que la Model X est en mode Remorque.

⚠ Avertissement : Ne vous fiez jamais à l'Assistance au stationnement pour savoir si la zone dont vous vous approchez est exempte d'objets et/ou de personnes. De nombreux facteurs externes peuvent réduire les performances de l'Assistance au stationnement, entraînant des relevés absents ou erronés (voir [Limitations et fausses alertes](#) à la page 84). Par conséquent, le fait de se fier uniquement à l'Assistance au stationnement pour déterminer si la Model X s'approche d'un obstacle peut entraîner des dommages au niveau du véhicule et/ou des objets, voire causer des blessures corporelles graves. Vérifiez toujours la zone de vos propres yeux. Contrôlez par-dessus votre épaule et utilisez tous les rétroviseurs lorsque vous roulez en marche arrière. L'Assistance au stationnement ne détecte pas les enfants, les piétons, les cyclistes, les animaux ou les objets qui se déplacent, en saillie, situés trop au-dessus ou en dessous des capteurs, ou qui sont trop près ou trop loin de ces derniers. L'Assistance au stationnement sert uniquement d'aide et n'est pas conçue pour remplacer vos propres contrôles visuels directs. Elle ne remplace pas une conduite prudente.

Informations visuelles et audio

Lorsque vous passez en marche arrière, la vue Assistance au stationnement s'affiche sur la gauche du tableau de bord, signalant les objets situés à proximité de l'avant ou de l'arrière de votre Model X. Cette vue se ferme lorsque vous passez en mode de conduite, à moins qu'un objet ne soit détecté à proximité de l'avant de votre Model X, auquel cas l'affichage de l'Assistance au stationnement se ferme automatiquement lorsque votre vitesse dépasse 8 km/h. En marche arrière, des informations visuelles s'affichent également sur l'écran tactile, juste en dessous de la vue de la caméra (voir [Caméra de recul](#) à la page 91). Vous pouvez aussi fermer manuellement l'affichage de l'Assistance au stationnement sur l'écran tactile en touchant la croix **X** située dans le coin supérieur gauche.



Lorsque vous conduisez avec l'application Caméra affichée sur l'écran tactile, vous pouvez passer en affichage Assistance au stationnement lorsque la vitesse du véhicule est inférieure à 8 km/h. Touchez la touche située dans le coin supérieur gauche de la fenêtre de l'application Caméra. Cela est pratique si vous avez besoin d'assistance pour faire un créneau.

Si les signaux sonores sont activés (voir [Contrôler les informations audio](#) à la page 84), un signal sonore (bip) retentit lorsque vous vous approchez d'un objet. Vous pouvez désactiver temporairement le signal sonore en appuyant sur le bouton de défilement à gauche du volant ou en touchant la touche Couper le son située dans le coin inférieur gauche de l'affichage Assistance au stationnement.

Remarque : Si un capteur n'est pas en mesure de fournir des informations, le tableau de bord affiche un message d'alerte.

⚠ Attention : Les capteurs doivent être exempts de saletés, débris, neige et glace. N'utilisez pas de nettoyeur haute pression sur les capteurs et ne nettoyez pas un capteur avec un objet pointu ou abrasif susceptible de rayer ou d'endommager sa surface.

⚠ Attention : N'installez pas d'accessoires ou d'autocollants sur ou à proximité des capteurs de stationnement.

Contrôler les informations audio

Vous pouvez utiliser l'Assistance au stationnement avec ou sans informations audio. Pour activer ou désactiver le signal sonore, touchez **Contrôles > Sécurité > Avertisseur stationnement**.

Pour désactiver temporairement les signaux sonores, appuyez sur le bouton de défilement à gauche du volant ou touchez la touche Couper le son située dans le coin inférieur de l'affichage Assistance au stationnement. Le signal sonore est en mode muet jusqu'à ce que vous passiez une autre vitesse ou que vous conduisiez à plus de 8 km/h.

Limitations et fausses alertes

Les capteurs de stationnement peuvent ne pas fonctionner correctement dans ces situations :

- Un ou plusieurs capteurs de stationnement sont endommagés, sales ou recouverts (par exemple de boue, de glace ou de neige).
- L'objet se trouve à environ 20 cm en dessous des capteurs (par exemple, bordure ou barrière basse).
 - ⚠ Attention :** Les objets plus petits qui sont détectés (comme les trottoirs ou les barrières basses) peuvent passer dans l'angle mort des capteurs. Model X est incapable de vous signaler la présence d'un objet dans l'angle mort des capteurs.
- Les conditions climatiques (forte pluie, neige ou brouillard épais) perturbent le fonctionnement du capteur.
- L'objet est fin (poteau, par exemple).
- La plage de fonctionnement du capteur a été dépassée.
- L'objet absorbe le son ou est mou (comme de la neige poudreuse).
- L'objet est incliné (comme un quai incliné).
- Model X a été stationnée ou conduite à des températures extrêmement élevées ou basses.
- Les capteurs sont affectés par d'autres équipements ou dispositifs électriques qui génèrent des ultrasons.
- Vous conduisez à un endroit où les ultrasons des capteurs sont déviés du véhicule (si vous conduisez près d'un mur ou d'un pilier, par exemple).
- L'objet est situé trop près du pare-chocs.
- Un pare-chocs est mal aligné ou endommagé.
- Un objet monté sur votre Model X interfère avec un capteur et/ou le gêne (comme un porte-vélos ou un autocollant collé sur le pare-chocs).
- Model X roule librement dans la direction opposée à la marche sélectionnée (par exemple, vous ne recevez pas d'alerte si votre Model X descend une côte en marche arrière alors que la marche avant est engagée).

Autres aides au stationnement

Outre l'Assistance au stationnement, lorsque votre Model X passe en marche arrière, la caméra de recul affiche une vue de l'arrière du véhicule (voir [Caméra de recul](#) à la page 91).



Lorsque la Model X est à l'arrêt, la fonction de Retenue en côte peut continuer de maintenir le frein serré après que vous avez relâché la pédale de frein. Lorsque vous conduisez en côte ou sur une surface plane, freinez normalement. Après l'arrêt complet du véhicule, appuyez simplement sur la pédale de frein (jusqu'à ce que le tableau de bord affiche le témoin de Retenue en côte) pour activer la Retenue en côte. Vous pouvez ensuite relâcher la pédale de frein et rester à l'arrêt, même en côte.



Le voyant s'allume sur le tableau de bord dès que la Retenue en côte freine activement votre Model X.

Pour désactiver la fonction de Retenue en côte, appuyez sur la pédale d'accélérateur ou appuyez sur la pédale de frein et relâchez-la.

Remarque : Le passage au point mort permet également de désengager la Retenue en côte.

Remarque : Après avoir freiné activement votre Model X pendant environ 10 minutes, votre Model X passe en position P (Stationnement) et la fonction de Retenue en côte s'annule. Model X passe également en position P (stationnement) si elle détecte que le conducteur est sorti du véhicule.



Les paramètres d'accélération disponible sur votre Model X varient en fonction des options choisies au moment de l'achat :

- **Confort** : ce mode limite l'accélération et offre une conduite tranquille et agréable (disponible sur tous les véhicules équipés du matériel d'Autopilot).
- **Standard** : ce mode fournit le niveau normal d'accélération (disponible sur les véhicules à transmission intégrale autres que Performance).
- **Sport** : ce mode offre le niveau normal d'accélération (disponible sur les véhicules Performance à transmission intégrale).
- **Inouïe** : ce mode augmente le couple maximal d'environ 30 % (disponible sur les véhicules Performance à transmission intégrale non équipés de la mise à niveau Démesurée).
- **Démesurée** : ce mode augmente le couple maximal d'environ 60 % (disponible sur les véhicules Performance à transmission intégrale équipés de la mise à niveau Démesurée).

Remarque : Bien que le mode Confort n'améliore pas directement l'autonomie, l'augmentation du couple et de la puissance proposée par les modes Inouïe et Démesurée peut réduire l'autonomie et la consommation.

Remarque : Lorsque le mode Confort est sélectionné, Confort s'affiche sur le tableau de bord , au-dessus de l'indicateur de vitesse de conduite.

En outre, un modèle Model X Performance à transmission intégrale intègre également le Launch Control pour optimiser l'accélération sur les surfaces présentant une bonne adhérence. Pour connaître les instructions de conduite spécifiques nécessaires pour utiliser le Launch Control, reportez-vous à la section [Launch Control](#) à la page 87.

Pour choisir un mode d'accélération, touchez **Contrôles > Conduite > Accélération**.

Puissance Max

Lorsque vous sélectionnez Inouïe ou Démesurée, une puissance supplémentaire est immédiatement disponible. Toutefois, pour atteindre la puissance maximale absolue (conçu pour une durée d'utilisation courte), vous pouvez activer le mode Puissance Max, qui amène la batterie à sa température de fonctionnement idéale pour garantir que 100 % de la puissance disponible peut être utilisée. Le chauffage de la batterie peut durer plus d'une heure, en fonction des conditions environnementales. Cela dépend aussi si la Model X est conduite ou non.

Pour activer ce mode, touchez **Puissance Max**, qui s'affiche en bleu juste en dessous du paramètre d'accélération. Lorsque la batterie chauffe, l'écran tactile affiche un message indiquant le temps d'attente approximatif. Lorsque la puissance supplémentaire est disponible, le message indique que le mode Puissance Max est PRÊT !

Remarque : Le mode Puissance Max sert à atteindre des performances maximales lors d'une accélération brève et n'est pas conçu pour une conduite au quotidien. Pour profiter de cette augmentation de puissance supplémentaire, il faut accepter une consommation d'énergie plus importante et une réduction plus rapide de la puissance en conduite longue. Les paramètres d'accélération Inouïe ou Démesurée offrent une augmentation importante des performances, y compris sans Puissance Max. En réalité, en situation de conduite normale, la puissance supplémentaire atteinte avec le mode Puissance Max peut ne pas être perceptible.

Remarque : Pour pouvoir utiliser le mode Puissance Max, le niveau de charge doit être d'au moins 20 %. Vous ne pouvez pas lancer le mode Puissance Max si le niveau de charge est inférieur à 20 %. De plus, le mode Puissance Max s'annule automatiquement à tout moment si le niveau de charge passe en dessous de 20 %.

En utilisant le mode Puissance Max, la Model X consomme plus d'énergie car la batterie reste dans une plage de températures optimales.



Pour annuler le mode Puissance Max à tout moment, passez le niveau d'accélération sur Confort ou Sport (ou touchez le bouton dans la fenêtre contextuelle du mode Puissance Max). Afin d'éviter une consommation d'énergie excessive et potentiellement inutile (par exemple, si vous quittez le véhicule en oubliant de sortir du mode Puissance Max), le mode Puissance Max s'annule automatiquement au bout de trois heures, que le véhicule soit en mouvement ou à l'arrêt.

Remarque : Le mode Puissance Max permet de conserver la batterie dans une plage de températures optimales. En plus de chauffer la batterie, le mode Puissance Max peut la refroidir si nécessaire (par exemple, en cas de conduite à grande vitesse, d'accélération rapide, de conduite prolongée, etc.).

Launch Control

Le Launch Control, disponible uniquement sur les véhicules Performance à transmission intégrale, offre une accélération optimale sur les surfaces avec une bonne traction.

Remarque : Les accélérations brutales, notamment lors de l'utilisation de Launch Control, mais pas uniquement, augmentent les contraintes exercées sur le groupe motopropulseur du véhicule et peuvent engendrer l'usure et le vieillissement prématurés de divers composants. Model X surveille en permanence la fatigue et l'état du groupe motopropulseur et vous informe si certains composants du véhicule nécessitent un entretien.

⚠ Avertissement : Utilisez le Launch Control uniquement dans des endroits appropriés lorsqu'il n'y a pas de circulation croisée ou de piéton. Le Launch Control est conçu pour une utilisation en circuit fermé. Il incombe au conducteur de s'assurer que son style de conduite et l'accélération ne perturbent pas et ne mettent pas en danger les autres usagers de la route.

Activation du Launch Control

1. Vérifiez que les freins sont légèrement chauds après quelques minutes de conduite et plusieurs freinages.
2. réglez la suspension pneumatique en position **Bas** ou **Très bas** (voir [Suspension Smart Air](#) à la page 165).

3. Réglez le niveau d'accélération sur **Inouïe** ou **Dématurée** et activez **Puissance Max** (comme décrit ci-dessous).

Remarque : Vous pouvez utiliser le Launch Control immédiatement après avoir activé **Puissance Max**. Il n'est pas nécessaire d'attendre que le mode Puissance Max affiche l'état PRÊT.

4. Avec la Model X en marche avant et complètement arrêtée avec le volant droit, appuyez à fond sur la pédale de frein avec votre pied gauche.
5. Tout en appuyant sur la pédale de frein avec votre pied gauche, enfoncez complètement la pédale d'accélération avec votre pied droit, puis relâchez-la. Le tableau de bord affiche alors un message indiquant que le Launch Control est activé.
6. Dans les huit secondes, appuyez à fond sur la pédale d'accélération pour précharger le couple moteur, puis dans les quatre secondes, relâchez le frein.

Dès que vous relâchez le frein, Model X accélère.

Remarque : Le Launch Control n'est pas disponible lorsque le Slip Start est activé (car les roues peuvent patiner). Voir [Antipatinage](#) à la page 82.

Remarque : Le Launch Control est disponible uniquement si la température ambiante est de 3 °C minimum.



Affichage des informations sur le trajet

Les informations sur le trajet s'affichent sur l'écran tactile lorsque vous touchez

Contrôles > Compteurs. Pour le voyage en cours, vous pouvez afficher la distance, la durée et la consommation moyenne d'énergie. Vous pouvez également afficher la distance ainsi que l'énergie totale et moyenne consommée depuis la dernière recharge pour des voyages supplémentaires.

Pour nommer ou renommer un trajet, touchez le nom du trajet, saisissez un nouveau nom, puis appuyez sur **Enregistrer**. Pour réinitialiser le compteur journalier d'un voyage particulier, touchez le bouton **Réinitialiser** correspondant.

Vous pouvez afficher les informations sur trois trajets maximum sur le tableau de bord. Utilisez les cases à cocher pour spécifier le ou les trajets que vous souhaitez afficher. Utilisez ensuite la barre de défilement située sur le volant pour afficher le ou les trajets sélectionnés (voir [Utilisation des boutons à gauche du volant de direction](#) à la page 58 ou [Utilisation des boutons à droite du volant de direction](#) à la page 59).

Odomètre

Pour afficher le compteur kilométrique, touchez le « T » de Tesla au centre en haut de l'écran tactile.



Conseils de conduite favorisant une autonomie maximale

Vous pouvez maximiser votre autonomie de conduite en appliquant les mêmes habitudes de conduite que celles utilisées pour économiser du carburant (véhicule à essence). La consommation d'énergie dépend non seulement des habitudes de conduite, mais également des conditions environnementales (comme un temps exceptionnellement chaud ou froid et une conduite sur des routes en pente raide). Pour atteindre un kilométrage maximal par temps de charge :

- Réduisez votre vitesse et évitez les accélérations rapides et fréquentes.
- Si vous pouvez le faire en toute sécurité, modulez la pédale d'accélérateur au lieu d'utiliser la pédale de frein pour ralentir. Quand la Model X est en mouvement et que vous n'appuyez pas sur la pédale d'accélérateur, le freinage récupératif ralentit la Model X et restitue le surplus d'énergie à la batterie (voir [Freinage récupératif](#) à la page 80).
- Maintenir les pneus gonflés aux pressions recommandées (voir [Entretien et maintenance des pneus](#) à la page 189).
- Alléger votre charge en retirant toute cargaison inutile.
- Lever complètement toutes les vitres.
- Limitez l'utilisation des ressources comme le chauffage, et la climatisation. L'utilisation des sièges chauffants pour vous réchauffer est plus efficace que de chauffer l'habitacle. Pour limiter automatiquement la quantité d'alimentation utilisée par le système de climatisation pour maintenir la température de la batterie et dans l'habitacle, touchez **Contrôles > Conduite > Mode éco**.

Le wattmètre sur le tableau de bord et l'application Énergie fournissent des informations sur l'utilisation de l'énergie. Grâce à ces informations, vous identifiez rapidement comment les habitudes de conduite et les conditions environnementales ont une incidence sur la quantité d'énergie que votre Model X utilise.

Application Énergie

Utilisez l'application Énergie pour visualiser la consommation d'énergie prévisionnelle et en temps réel. Choisissez l'un des deux types de graphique :

- **Consommation** : affiche la quantité d'énergie consommée par votre Model X au cours des derniers 10, 25 ou 50 km.

Appuyez sur **Autonomie instantanée** ou **Autonomie moyenne** pour régler l'estimation de l'autonomie prévue. L'Autonomie instantanée n'utilise que les derniers points de données pour estimer l'autonomie prévue, tandis que l'Autonomie prévue utilise les derniers 10, 25 ou 50 km de consommation d'énergie pour une autonomie prévue plus précise.

- **Voyage** : contrôler la quantité d'énergie utilisée en naviguant vers une destination. Vous pouvez suivre l'utilisation réelle par rapport aux prévisions initiales. La ligne verte représente la consommation réelle et la ligne grise la consommation prévue. Pour modifier le niveau de zoom, touchez l'icône de zoom située dans le coin supérieur droit du graphique.

Remarque : Le graphique Trajet n'affiche la consommation d'énergie que si vous naviguez actuellement vers une destination.

Économie d'énergie

Model X est dotée d'une fonction d'économie d'énergie qui réduit la quantité d'énergie consommée lorsque le véhicule Model X n'est pas utilisé. Sur les véhicules plus récents, cette fonctionnalité est automatique pour optimiser le niveau d'économie d'énergie. Cependant, sur les véhicules plus anciens, touchez **Contrôles > Affichages > Économie d'énergie** et choisissez parmi les options suivantes :

- **DÉS.** : La Model X passe en mode d'économie d'énergie la nuit (de 22 h à 5 h du matin).
- **ACT.** : Beaucoup moins d'énergie est utilisée lorsque la Model X n'est pas utilisée. Le temps de démarrage du tableau de bord et de la connexion Bluetooth peut être ralenti.
- **Connexion permanente** : maintient la connectivité des appareils mobiles lorsque le mode d'économie d'énergie est actif. Cela permet à l'application mobile de se connecter à la Model X plus rapidement et de proposer un accès immédiat à Internet lorsque le conducteur entre dans la voiture. La consommation d'énergie est légèrement plus élevée.



Garantie d'autonomie

Model X vous évite d'être à court d'énergie. Model X surveille constamment le niveau d'énergie ainsi que la proximité des lieux de recharge connus.



Touchez l'icône de charge sur la carte pour basculer entre l'affichage des superchargeurs uniquement et l'affichage de l'ensemble des chargeurs, y compris les chargeurs à proximité de la destination et les stations de recharge visitées.

Lorsque vous risquez de vous trouver hors de portée des lieux de recharge connus, l'écran tactile affiche un message pour vous permettre d'afficher la liste des lieux de recharge à votre portée. Lorsque vous sélectionnez un lieu de recharge sur la liste, la Model X fournit des instructions de navigation avec l'itinéraire détaillé et l'énergie qui restera lorsque vous arriverez à votre destination.



Emplacement de la caméra

Model X est équipée d'une caméra de recul située au-dessus de la plaque d'immatriculation arrière.

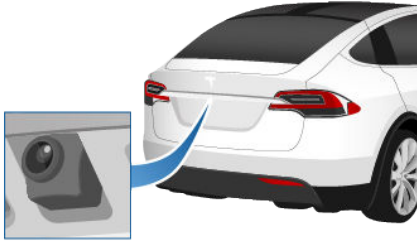

Dès que vous passez en marche arrière (R), l'écran tactile affiche la vue de la caméra. Les lignes vous montrent la trajectoire à suivre en fonction de la position du volant. Ces lignes s'ajustent automatiquement quand vous tournez le volant.

Remarque : Les informations visuelles fournies par les capteurs de stationnement s'affichent sur le tableau de bord (voir [Assistance au stationnement](#) à la page 83).

Pour afficher la vue de la caméra à tout moment :



Ouvrez le lanceur d'application et touchez l'icône de caméra.

⚠ Avertissement : Ne soyez pas dépendants de la caméra de recul pour savoir si la zone derrière vous est libre de tout objet et/ou personne lorsque vous entrez en marche arrière. La caméra peut ne pas détecter des objets ou des barrières susceptibles d'entraîner des dommages ou des blessures. De plus, plusieurs facteurs externes peuvent réduire les performances de la caméra, comme une lentille sale ou obstruée. Par conséquent, le fait de se fier uniquement à la caméra de recul pour déterminer si la Model X s'approche d'un obstacle peut entraîner des dommages au niveau du véhicule et/ou des objets, voire causer des blessures corporelles graves. Vérifiez toujours la zone de vos propres yeux. Contrôlez par-dessus votre épaule et utilisez tous les rétroviseurs lorsque vous roulez en marche arrière. Utilisez la caméra uniquement en tant que guide.

Elle ne sert pas à remplacer vos contrôles visuels et ne se substitue pas à une conduite prudente et responsable.

Nettoyage de la caméra

Pour garantir une image claire, la lentille de la caméra doit être propre et exempte de tout obstacle. Retirez toute accumulation de saletés en essuyant de temps en temps la lentille de la caméra avec un chiffon doux humide.

⚠ Attention : N'utilisez pas de produits de nettoyage à base de produits chimiques ou abrasifs. Cela risque d'endommager la surface de la lentille.



À propos de la caméra embarquée

Remarque : La caméra embarquée est une fonctionnalité BETA.

En plus de la prise en charge des fonctions Autopilot, la caméra avant étroite peut enregistrer et stocker des séquences vidéo sur une clé USB. Cela peut se révéler pratique dans les situations où vous avez besoin de l'enregistrement vidéo d'un incident en particulier, par exemple, une collision. Vous pouvez mettre en pause, reprendre ou enregistrer un enregistrement vidéo directement depuis l'écran tactile de votre véhicule.

Remarque : Lors de l'utilisation de la caméra embarquée, vous êtes tenu de respecter toutes les lois, toutes les réglementations et toutes les restrictions relatives à la propriété en vigueur localement s'appliquant aux enregistrements vidéo. La caméra embarquée est un dispositif externe uniquement et n'enregistre pas le son.

Remarque : La caméra embarquée peut ne pas être disponible dans certaines régions ou dans les véhicules produits à peu près avant le 1er août 2017.

Remarque : La caméra embarquée ne fonctionne que lorsque la Model X est en marche (voir [Démarriage et mise hors tension](#) à la page 63). La caméra embarquée n'enregistre pas de vidéo lorsque votre véhicule est arrêté.

Utilisation de la caméra embarquée

La caméra embarquée requiert une clé USB dédiée au formatage en FAT32 (formatages NTFS et exFAT non pris en charge actuellement). Avant de pouvoir utiliser la clé USB pour la caméra embarquée, vous devez ajouter manuellement à la racine de la clé USB un dossier intitulé « **TeslaCam** » (sans guillemets). Ce dossier est nécessaire afin que la Model X sache où enregistrer les fichiers vidéo ; la caméra embarquée ne fonctionne pas sans ce fichier.

Après avoir ajouté le dossier requis à votre clé USB compatible, insérez cette dernière dans l'un des ports USB situés à l'avant de votre véhicule (voir [Rangements intérieurs et systèmes électroniques](#) à la page 23). Les ports USB arrière sont utilisés pour charger les appareils mobiles et ne sont pas compatibles avec la caméra embarquée. Lorsque la Model X reconnaît la clé USB (ce qui peut prendre environ 15 secondes), une icône de caméra embarquée s'affiche dans la barre d'état en haut de votre écran tactile et la caméra embarquée commence automatiquement à enregistrer.

Appuyez sur l'icône de la caméra embarquée pour contrôler cette dernière :

ENREGISTREMENT. Lorsque la caméra embarquée est mise en pause, appuyez sur l'icône de la caméra embarquée pour lancer l'enregistrement de la vidéo sur la clé USB. La caméra embarquée enregistre temporairement sur la clé USB environ une heure des séquences vidéo les plus récentes avant que la nouvelle vidéo ne commence à remplacer l'ancienne vidéo.



PAUSE. Lors de l'enregistrement, appuyez longuement sur l'icône de la caméra embarquée pour mettre l'enregistrement en pause. Assurez-vous que la caméra embarquée est sur pause avant de retirer la clé USB, au risque de perdre l'enregistrement vidéo.



ENREGISTRÉ. Appuyez sur l'icône de la caméra embarquée, pendant un enregistrement, pour archiver les dix dernières minutes de vidéo. Les fichiers vidéo sont enregistrés sur la clé USB avec un horodatage unique. Ces enregistrements vidéo sauvegardés ne sont pas remplacés par de nouveaux enregistrements.



Pour accéder aux séquences vidéo de la caméra embarquée, mettez la caméra embarquée sur pause, puis retirez la clé USB et utilisez un ordinateur personnel pour accéder aux fichiers vidéo présents dans le dossier « TeslaCam ».

⚠ Attention : Vous risquez de perdre les dernières 60 secondes d'enregistrement



si vous retirez la clé USB avant de mettre la caméra embarquée sur pause ou si votre véhicule perd l'alimentation 12 V.

⚠ Attention : Utilisez une clé USB dédiée à la caméra embarquée. La clé USB ne peut pas être utilisée pour lire des fichiers média, et Tesla décline toute responsabilité en cas de perte ou de corruption de fichiers personnels.

Remarque : Tesla recommande l'utilisation d'une clé USB présentant une capacité de stockage la plus grande possible. La sauvegarde des dix minutes de vidéo les plus récentes requiert environ 300 Mo alors que l'enregistrement vidéo d'une heure requiert environ 1,8 Go d'espace libre. Si la capacité de stockage de votre clé USB est insuffisante, un « X » s'affiche sur l'icône de la caméra embarquée et celle-ci risque de ne pas pouvoir enregistrer de fichiers vidéo.

Remarque : Reportez-vous à [À propos d'Autopilot](#) à la page 105 pour plus d'informations sur les limitations de la caméra avant et sur son nettoyage. Pour de meilleurs résultats, vérifiez que la caméra et le pare-brise ont une bonne visibilité.



Le Model X possède un déflecteur arrière conçu pour améliorer son aérodynamisme. Si le Model X est équipé d'un déflecteur actif, la position du déflecteur peut varier en fonction de l'état et de la vitesse du Model X.

- Lorsque la Model X est en position de marche arrière ou lorsque la vitesse de conduite est inférieure à 16 km/h, le déflecteur fournit une visibilité maximale derrière la Model X.
- Lorsque la vitesse de conduite dépasse 72 km/h, le déflecteur s'abaisse jusqu'à la position qui offre l'aérodynamisme le plus efficace.
- Lorsque l'alimentation de la Model X est coupée et que la voiture est verrouillée, le déflecteur se rétracte.

Pour laisser le déflecteur bouger automatiquement comme indiqué ci-dessus, touchez **Contrôles > Entretien > Défecteur > Automatique**. Pour désactiver le mouvement automatique du déflecteur et le maintenir dans sa position déployée, sélectionnez le paramètre **Déployé**.

Remarque : Si le déflecteur ne peut pas se lever ou s'abaisser automatiquement, le tableau de bord affiche une alerte. Contactez le service d'entretien Tesla.



Le pack de remorquage vous permet non seulement de tracter une remorque avec votre Model X, mais aussi de transporter des skis, des snowboards, des vélos, etc. Il vous suffit de fixer un porte-accessoire au dispositif d'attelage.

Transport d'accessoires

Le pack de remorquage du Model X comprend un d'une boule de 50 mm qui peut prendre le poids d'un porte-accessoire.

La récepteur de dispositif d'attelage est conçue pour supporter des charges verticales pouvant atteindre jusqu'à 54 kg. Lorsque vous transportez des vélos, par exemple, à l'aide du dispositif d'attelage du Model X, veillez toujours à ne pas dépasser le poids maximum. N'oubliez pas d'inclure le poids du porte-accessoire dans vos calculs. À titre d'exemple, si le porte-accessoire pèse 40 lbs, cette limite de poids est suffisante pour transporter deux vélos pesant environ 20 kg chacun, ou quatre vélos pesant environ 10 kg chacun.

⚠ Attention : Le dispositif d'attelage du Model X est conçu pour prendre en charge jusqu'à 54 kg. Si le poids maximal est dépassé, cela risque de causer des dommages importants.

⚠ Attention : N'essayez pas d'installer un équipement de transport sur une Model X non équipée du pack remorquage. Le véhicule subirait des dégâts importants.

Pour installer et utiliser un porte-accessoire, vous devez connecter le dispositif d'attelage de remorque (voir [Connexion du dispositif d'attelage de la remorque](#) à la page 101). Suivez ensuite les instructions fournies avec votre porte-accessoire. Respectez toutes les réglementations et exigences légales en vigueur dans votre état/région concernant le transport d'accessoires.

Le pack de remorquage du Model X comprend les câbles nécessaires pour utiliser un porte-accessoire équipé de feux (voir [Connexions électriques](#) à la page 103). Il comprend également le logiciel Mode remorque (voir [Mode remorque](#) à la page 98).



Lorsque vous connectez le faisceau de câblage d'un porte-accessoire, le Model X détecte une connexion pour les feux de remorque et le voyant suivant s'allume sur le tableau de bord. Le Mode remorque est désactivé.

Lorsque vous transportez des accessoires, vérifiez régulièrement que le porte-accessoire et son chargement ne bougent pas et, le cas échéant, que les feux du porte-accessoire fonctionnent correctement.

Remarque : Rendez-vous sur le site www.tesla.com pour acheter des accessoires pour votre Model X. Bien que nous proposons des produits indépendants, Tesla recommande et prend en charge uniquement les produits agréés Tesla (voir [Pièces et accessoires](#) à la page 206). Les accessoires disponibles pour votre Model X varient en fonction du pays. Avant d'essayer d'installer un porte-accessoire d'une marque autre que Tesla, vérifiez la compatibilité du produit.

Remarque : Lorsqu'il n'est pas utilisé, dispositif d'attelage doit être retiré et stocké dans un lieu sec pour prévenir la rouille et la corrosion. Placez la protection sur le logement du dispositif d'attelage pour empêcher que la saleté et les débris ne pénètrent dans celui-ci. (voir [Déconnexion du dispositif de d'attelage de remorque](#) à la page 103).

⚠ Attention : Un porte-accessoire risque de bloquer le champ de vision du rétroviseur intérieur, des caméras de recul et des capteurs à ultrasons arrière. En outre, le fonctionnement de certaines fonctionnalités de l'Autopilot peut être altéré.

⚠ Avertissement : Tesla ne saurait être tenu pour responsable de tout dommage ou de toute blessure résultant de l'installation et l'utilisation d'un porte-accessoire, de toute omission dans les instructions accompagnant les porte-accessoires, ni du non-respect des instructions. Les dommages dus à l'utilisation d'un porte-accessoire ne sont pas couverts par la garantie.



Capacité de remorquage

Le poids total de la remorque (y compris tout le chargement et le matériel supplémentaire), et le poids de la flèche de remorque, ne doivent jamais dépasser les valeurs suivantes :

Pneus	Capacité maximale de remorquage*	Poids maximum de flèche**
19"***, 20" ou 22"	2250 kg	90 kg

*Tesla recommande un système de freinage distinct sur les remorques avec un poids en charge supérieur à 450 kg. Le système de freinage doit être adapté au poids de la remorque. Suivez les instructions fournies par le fabricant de freins de la remorque pour vous assurer que des freins de la remorque sont correctement installés, réglés et entretenus.

**Le poids de la flèche représente la force descendante que le poids de la remorque exerce sur le dispositif d'attelage. Il ne doit pas être inférieur à 4 % de la charge de la remorque. Le fait de transporter une forte charge d'équipement, de passagers ou de chargement dans le véhicule de remorquage peut réduire le poids de flèche que le véhicule peut supporter, ce qui réduit également la capacité maximale de remorquage. La capacité maximale de remorquage est calculée en supposant que le PTAC (Poids total autorisé en charge) n'est pas dépassé. Le PTAC est imprimé sur la plaque signalétique (voir [Plaque signalétique](#) à la page 209.

***Un Model X doté de pneus hiver 19" peut effectuer une opération de remorquage UNIQUEMENT s'il est équipé de pneus spécifiques :

Pneu	à crampons	Dimension de jante	Indice de charge (avant/arrière)
Nokian Hakkapeliitta 8	Oui	19"	110 T (190 km/h)
Nokian Hakkapeliitta R2	Non	19"	110 R (170 km/h)
Pirelli Sottozero 3	Non	19"	110 V (240 km/h)

⚠ Attention : N'utilisez pas le Model X pour une opération de remorquage s'il est équipé de pneus hiver non répertoriés ci-dessus.

Remarque : Si la capacité de remorquage indiquée sur l'étiquette du dispositif d'attelage ne correspond pas aux informations fournies dans le manuel du conducteur, ce dernier prime.

⚠ Avertissement : Ne surchargez pas le véhicule ou la remorque. Cela pourrait réduire les performances, endommager le véhicule et causer des pertes de contrôle du véhicule, ce qui pourrait entraîner des blessures graves, voire mortelles.

⚠ Avertissement : N'utilisez pas un dispositif d'attelage de remorque pour remorquer/ transporter le Model X.

⚠ Attention : Tesla ne saurait être tenu responsable de tout dommage ou de toute blessure résultant du remorquage d'une remorque, de toute erreur ou omission dans les instructions accompagnant l'équipement de remorquage, ni du non-respect des instructions. Les dommages dus au remorquage d'une remorque ne sont pas couverts par la garantie.

Pression des pneus lors du remorquage

Lors du remorquage d'une remorque, la pression des pneus doit être adaptée à la charge supplémentaire. Maintenez les pneus gonflés aux pressions indiquées ci-après (ces pressions sont prioritaires par rapport aux pressions indiquées sur l'étiquette d'information sur les pneus et le chargement) :

Pneus avant	Pneus arrière	Pression de gonflage des pneus à froid
245/45R19	245/45R19	310 kPa
255/45R20 265/45R20	275/45R20	320 kPa
265/35ZR22	285/35ZR22	345 kPa

⚠ Avertissement : Vérifiez la pression des pneus à l'aide d'un manomètre précis lorsque les pneus sont froids. Conduire sur une distance de 1,5 km réchauffe suffisamment les pneus pour en affecter la pression. Le stationnement du véhicule en plein soleil ou à des températures ambiantes élevées peut aussi influencer sur la pression des pneus. Si vous devez vérifier des pneus chauds, attendez-vous à des pressions supérieures. Ne laissez pas l'air s'échapper de pneus chauds dans le but d'atteindre les pressions recommandées des pneus à froid. Un pneu chaud à une pression inférieure ou égale à la pression de gonflage recommandée des pneus à froid est dangereusement sous-gonflé.

⚠ Avertissement : N'essayez jamais de remorquer une remorque quand un pneu du Model X est défectueux ou a été gonflé à l'aide d'un kit de réparation de pneu. Un pneu provisoirement réparé n'est pas fait pour supporter une charge de remorquage. Le remorquage avec un pneu défectueux ou provisoirement réparé peut entraîner une crevaissure et une perte de stabilité du véhicule.

Avant de remorquer une remorque

Avant de remorquer une remorque, vous devez procéder comme suit :

- Gonflez les pneus à la pression de gonflage des pneus à froid indiquée dans Pression des pneus lors du remorquage.

- Réglez la suspension Smart Air sur la hauteur **Standard** (touchez **Contrôles > Suspension > Standard**).
- Respectez toutes les réglementations et exigences légales en vigueur dans votre état/région concernant le remorquage des remorques. Le non-respect des réglementations peut vous mettre en danger.
- Réglez les rétroviseurs latéraux pour obtenir une vue arrière plus claire sans angle mort important.
- Assurez-vous que le **Mode remorque** est engagé.

Vérifiez les points suivants :

- Le Model X reste horizontal lorsque la remorque est en place. Si le véhicule est fortement redressé à l'avant et abaissé à l'arrière, vérifiez que vous ne dépassez pas la capacité maximale de remorquage et les charges de flèche fournies dans Capacité de transport.
- Toutes les pièces et fixations du dispositif d'attelage de remorque, et les connecteurs électriques (y compris les feux de recul et antibrouillard, selon l'équipement) sont en bon état et correctement connectés. En cas de problème, ne tractez pas la remorque.
- Les feux de la remorque fonctionnent correctement (feux stop, clignotants et feux de position).
- La flèche de remorque est solidement fixée à la boule d'attelage.
- Tout le chargement est sécurisé.
- La charge de la remorque est distribuée uniformément afin que le poids de la flèche de remorque corresponde à environ 4 % du poids total de la remorque, sans dépasser les poids maximums de flèche indiqués dans Capacité de remorquage.

⚠ Avertissement : Le poids de la flèche de remorque doit correspondre à environ 4 % du poids total de la remorque, sans dépasser les poids maximums de flèche indiqués dans Capacité de remorquage. Les charges équilibrées sur les roues ou plus lourdes à l'arrière peuvent causer du roulis au niveau de la remorque, entraînant ainsi une perte de contrôle du véhicule.

⚠ Avertissement : Assurez-vous toujours que le chargement est solidement attaché dans la remorque et qu'il ne bougera pas. Les mouvements dynamiques du chargement peuvent entraîner une perte



de contrôle du véhicule, ce qui peut provoquer des blessures graves, voire mortelles.

Mode remorque

Le Mode remorque doit toujours être actif lorsque vous remorquez une remorque. Lorsque vous connectez le connecteur électrique d'une remorque, le Model X engage automatiquement le Mode remorque. Lorsque vous débranchez le connecteur électrique de la remorque, le Mode remorque se désactive. Pour activer ou quitter le Mode remorque manuellement, touchez **Contrôles > Conduite > Mode remorque** sur l'écran tactile. L'un des indicateurs suivants s'affiche sur le tableau de bord :



Le Mode remorque est actif.



Le Model X détecte une connexion pour les feux de remorque mais le Mode remorque est désactivé. Cela est sans doute dû à la connexion d'un accessoire.



Le Model X détecte un défaut électrique au niveau du connecteur des feux de remorque. Il se peut que certains des feux de remorque ne fonctionnent pas. Garez-vous dès que les conditions de sécurité le permettent et inspectez les feux de remorque pour détecter la présence d'un câblage ou de connecteurs défectueux.

Remarque : Lorsque le Model X détecte une charge lourde, il considère qu'une remorque est connectée et active automatiquement le Mode remorque. Un message s'affiche sur le tableau de bord, pour vous informer que le Mode remorque a été activé. Lorsque le Mode remorque est activé automatiquement en raison d'une détection de charge lourde, vous pouvez modifier le paramètre de Mode remorque uniquement en arrêtant le Model X et en activant le mode P (Stationnement) ou en mettant la voiture au point mort et en activant manuellement le frein de parking à l'aide de l'écran tactile (**Contrôles > Conduite > Frein de parking et alimentation > Frein de parking**).

En Mode remorque, les fonctions suivantes sont désactivées :

- Assistance au maintien de cap.

- Parking Auto
- Capteurs de stationnement arrière.

En outre, ces fonctionnalités peuvent fonctionner différemment :

- Le Régulateur de vitesse dynamique augmente la distance de sécurité entre votre véhicule et celui qui vous précède.
- La suspension Smart Air ne fera pas passer les réglages en fonction de la vitesse de **STANDARD à RÉDUIT**.
- La suspension Smart Air ne réalise pas d'ajustements automatiques de la hauteur en fonction des paramètres d'emplacement sauvegardés.
- Les avertissements de collision latérale sont actifs, mais les interventions de direction automatique sont désactivées.
- La force de freinage fournie par le Freinage d'urgence automatique (voir [Assistance anticollision](#) à la page 128) est fortement limitée.

⚠ Avertissement : Ne vous fiez pas au Model X pour détecter la remorque et engager automatiquement le Mode remorque. Vérifiez toujours que le Mode remorque est engagé avant de tracter une remorque.

⚠ Avertissement : Ne quittez jamais le Mode remorque lorsque vous tractez une remorque. Cela pourrait causer des blessures graves, voire mortelles.

⚠ Avertissement : N'utilisez pas le paramètre de suspension pneumatique pour faire correspondre correctement la hauteur du dispositif d'attelage avec la hauteur de la remorque.

Freins de remorque

Lors du remorquage d'une remorque chargée pesant plus de 450 kg, Tesla recommande que la remorque soit équipée de son propre système de freinage, adapté au poids de la remorque. Veillez à respecter les réglementations locales en vigueur.

Suivez ces étapes pour connecter un contrôleur de frein :

1. Branchez le câblage du contrôleur de frein aux emplacements appropriés sur le connecteur à nattes à quatre broches fourni avec votre Model X.

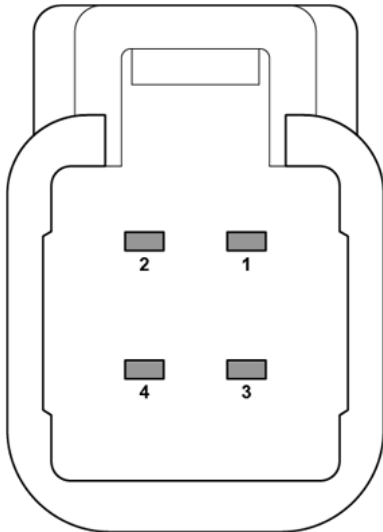

- 1 - Sortie du système de contrôle de frein à la remorque.
- 2 - Masse
- 3 - Signal d'activation des freins
- 4 - Alimentation en 12 V (20 A)

2. Retirez le cache situé sous le tableau de bord au niveau de l'espace pour les jambes, côté conducteur.

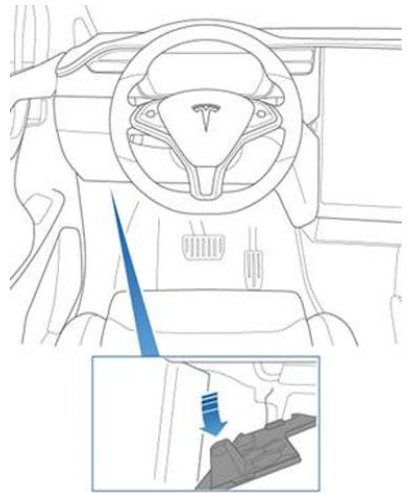

3. Relevez le tapis pour dégager le connecteur à quatre broches du faisceau de câblage du Model X.

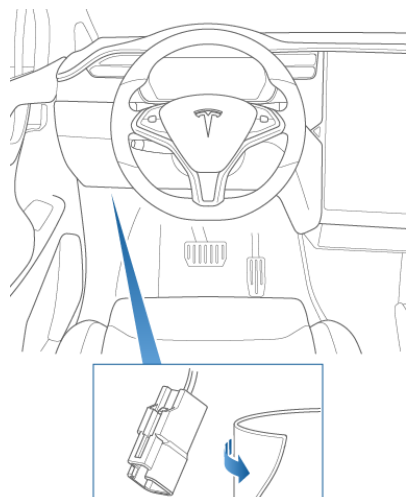

4. Branchez le connecteur à nattes sur le connecteur de câblage du véhicule.

⚠ Avertissement : Le remorquage augmente votre distance de freinage, même lorsque la remorque est équipée de son propre système de freinage. Pendant le remorquage, augmentez la distance entre



vous et le véhicule qui vous précède et évitez les situations qui pourraient entraîner un freinage brusque. Le non-respect de cette instruction peut engendrer une collision.

⚠ Avertissement : Respectez toutes les réglementations et exigences légales en vigueur dans votre région et votre pays, concernant spécifiquement le remorquage des remorques et les exigences en matière de freins. De nombreuses régions exigent l'utilisation d'un système de freinage automatique situé sur la flèche de remorque et permettant d'activer les freins de la remorque si celle-ci se détache du véhicule. Le non-respect des réglementations peut vous mettre en danger.

⚠ Avertissement : Suivez les instructions fournies par le fabricant de freins de la remorque pour vous assurer que des freins de la remorque sont correctement installés, réglés et entretenus. Tesla ne saurait être tenu responsable de tout dommage causé par une installation incorrecte des systèmes de freinage de la remorque.

⚠ Avertissement : N'essayez jamais de connecter les freins de la remorque directement sur le système de freinage du véhicule. Cela pourrait endommager le véhicule et la remorque et causer un dysfonctionnement du système de freinage, ce qui pourrait entraîner des blessures graves, voire mortelles.

Recommandations pour le remorquage

Le Model X est conçu principalement pour le transport de passagers. Le remorquage d'une remorque ajoute une charge supplémentaire sur le moteur, la transmission, les freins, les pneus et la suspension et diminue de façon importante l'autonomie de conduite. Si vous décidez de tracter une remorque, conduisez avec prudence et suivez ces instructions générales :

- Réduisez votre vitesse de conduite et évitez les manœuvres brusques. N'oubliez pas que lors du remorquage d'une remorque, la direction, la stabilité, le rayon de prise de virage, les distances de freinage et les performances de freinage sont différentes par rapport à une situation de conduite sans remorque.

- Doublez la distance par rapport au véhicule situé devant vous. Cela permet d'éviter les situations nécessitant un freinage brusque. Les freinages brusques peuvent entraîner le dérapage ou la mise en portefeuille de la remorque et provoquer ainsi une perte de contrôle.
- Évitez les virages en épi. Les virages serrés peuvent faire entrer la remorque en contact avec le véhicule et provoquer des dommages. N'oubliez pas que les roues de la remorque sont plus proches de l'intérieur du virage que les roues du véhicule. Il faut donc prendre des virages plus larges pour éviter que la remorque n'entre en contact avec les trottoirs, les poteaux de signalisation, les arbres, etc.
- Vérifiez régulièrement que les feux de la remorque et ses clignotants fonctionnent correctement et que leurs ampoules ne sont pas grillées. Lors du remorquage d'une remorque, les flèches de clignotants sur le tableau de bord du véhicule clignotent normalement, même si les ampoules de la remorque sont grillées.
- Vérifiez régulièrement que le chargement ne bouge pas.
- Vérifiez régulièrement que les freins de la remorque fonctionnent correctement.
- Évitez de vous garer sur une pente (voir Stationnement avec une remorque).
- Vérifiez régulièrement que tous les composants de remorquage sont bien serrés.

Stationnement avec une remorque

Dans la mesure du possible, évitez de vous garer en pente. Cependant, si cela est inévitable, placez des cales de roues sous les roues de la remorque :

- Une personne maintient la pédale de frein appuyée.
- Une deuxième personne place les cales de roues sous les roues du côté des pneus qui est en pente.

- Lorsque les cales sont en place, desserrez la pédale de freins et veillez à ce que les cales supportent le poids du véhicule et de la remorque.

Remarque : Lors de la vérification des cales, la fonction de Retenue en côte (voir [Retenue en côte](#) à la page 85) ne doit pas être activée. Si le système de Retenue en côte freine le Model X, le voyant de Retenue en côte s'allume sur le tableau de bord. Pour désactiver la fonction de Retenue en côte, appuyez sur la pédale de frein et relâchez-la.

- Placez le véhicule en mode P (Stationnement). Le frein de parking est alors activé.

⚠ Avertissement : Si vous devez vous garer en pente, assurez-vous toujours que toutes les roues de la remorque sont sécurisées par des cales. Le non-respect de cette instruction pourrait entraîner des dommages importants et/ou des blessures graves, voire mortelles.

Réduction du roulis de la remorque

En cas de détection de roulis au niveau de la remorque, le système de contrôle électronique de la stabilité du Model X essaie d'appliquer le niveau de freinage approprié pour minimiser le roulis de la remorque. Le tableau de bord affiche alors brièvement le voyant du système antipatinage. L'activation de la pédale de freins lorsque le système freine activement pour réduire le roulis de la remorque n'annule pas ce freinage automatique.

Connexion du dispositif d'attelage de la remorque

Le pack de remorquage du Model X comprend un dispositif d'attelage porteur doté d'une boule de 50 mm. Lorsqu'il n'est pas utilisé, le dispositif d'attelage doit être retiré et stocké dans un lieu sec pour prévenir la rouille et la corrosion. Placez la protection sur le logement du dispositif d'attelage pour empêcher que la saleté et les débris ne pénètrent dans celui-ci.

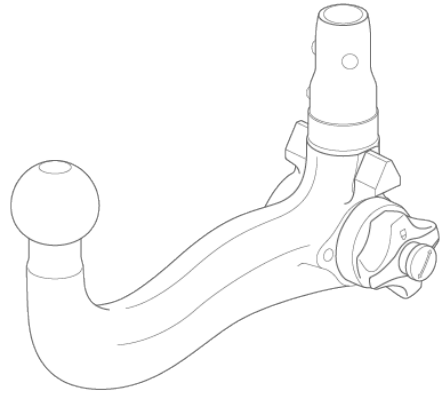

⚠ Avertissement : Vous devez utiliser le dispositif d'attelage de remorque du Model X lorsque vous tractez une remorque. N'essayez jamais de fixer un autre type de dispositif d'attelage de remorque.

Pour installer le dispositif d'attelage de remorque :



1. Retirez la protection du logement du dispositif d'attelage.



Remarque : Les versions plus récentes du Model X disposent de deux agrafes poussoirs pour fixer la protection au véhicule. Pour les ouvrir, utilisez un objet tranchant tel qu'un tournevis à tête plate puis soulevez délicatement les agrafes. Retirez la protection.



2. Insérez la clé dans le système de verrouillage du dispositif d'attelage et tournez le cylindre de façon à ce que la partie supérieure de la clé soit alignée sur la position « déverrouillée ».

3. Tirez le cylindre de verrouillage de l'adaptateur sur environ 0,5 cm, et tournez-le dans le sens des aiguilles d'une montre jusqu'à ce que la marque rouge du cylindre s'aligne sur le point blanc.

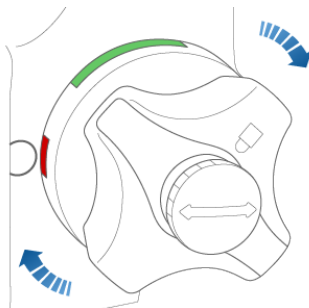

⚠ Avertissement : Faites attention lorsque vous tournez le cylindre de verrouillage. S'il ne se verrouille pas en « position ouverte », il revient automatiquement à sa « position fermée » d'origine et vous risquez alors de vous coincer les doigts.

4. Tenez fermement le dispositif d'attelage à sa base et alignez les guides triangulaires sur les côtés du dispositif avec les rainures correspondantes dans le logement du dispositif d'attelage.

Remarque : Ne tenez pas le cylindre de verrouillage, car il doit pouvoir tourner librement.

5. Enfoncez le dispositif d'attelage dans son logement jusqu'à ce que le cylindre de verrouillage tourne à environ 120° dans le sens inverse des aiguilles d'une montre et se verrouille automatiquement en position fermée. La zone verte sur le cylindre de verrouillage (au-dessus de la flèche blanche) s'aligne sur le point blanc du logement du dispositif d'attelage.
6. Vérifiez visuellement que le dispositif d'attelage est entièrement inséré dans son logement. Essayez d'abaisser le dispositif d'attelage. Le dispositif d'attelage ne doit pas tomber lorsque vous tirez dessus vers le bas.

Remarque : Si le dispositif d'attelage ne se verrouille pas dans le logement, il tombera lorsque vous tirerez dessus vers le bas.

7. Faites tourner la clé de façon à ce que les flèches s'alignent sur le marquage « verrouillé » sur le cylindre de verrouillage.

- Retirez la clé et rangez-la dans un endroit sûr (de préférence à l'intérieur du véhicule).

Remarque : La clé peut uniquement être retirée si le dispositif d'attelage est verrouillé. Cela indique une bonne connexion. N'utilisez pas le dispositif d'attelage si la clé n'a pas été retirée.

Remarque : Tesla recommande de noter le code de la clé. Vous aurez besoin de ce code si vous perdez les clés et devez commander une pièce de remplacement.

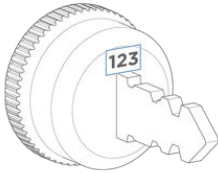

- Fermez la protection pour éviter que de la saleté et des débris ne pénètrent dans le verrou. Pour les versions plus récentes munies d'agrafes poussoirs, remplacez la protection, fixez-la et ouvrez les agrafes poussoirs avant de les enfoncer.

Remarque : Pour entretenir le dispositif d'attelage, graissez-en régulièrement les surfaces avec de la graisse non résineuse.

Déconnexion du dispositif de d'attelage de remorque

Après le remorquage, retirez le dispositif d'attelage :

- Insérez la clé et tournez-la pour aligner la partie supérieure de la clé sur la position « déverrouillée ».

- Tout en maintenant fermement la partie inférieure du dispositif d'attelage pour l'empêcher de tomber, retirez le cylindre de verrouillage sur environ 0,5 cm, et tournez-le dans le sens des aiguilles d'une montre jusqu'à ce que la marque rouge du cylindre de verrouillage s'aligne sur le point blanc. À ce stade, le cylindre de verrouillage est verrouillé en position « ouverte » et le dispositif d'attelage tombe de son logement.

⚠ Avertissement : Faites attention lorsque vous tournez le cylindre de verrouillage. S'il ne se verrouille pas en « position ouverte », il revient automatiquement à sa « position fermée » d'origine et vous risquez alors de vous coincer les doigts.

- Remplacez la protection sur le logement du dispositif d'attelage pour éviter que de la saleté ne s'accumule dans le logement.
- Fermez la protection sur le cylindre de verrouillage du dispositif d'attelage et rangez le dispositif d'attelage dans un endroit sûr.

Connexions électriques

Les réglementations exigent que toutes les remorques soient équipées de feux arrière, de feux stop, de feux de position et de clignotants. Pour alimenter les feux de la remorque, un connecteur de câblage à 13 broches intégré est fixé à la barre de remorquage, à côté du logement du dispositif d'attelage. Les fiches de câblage de la plupart des remorques peuvent être branchées à ce connecteur.

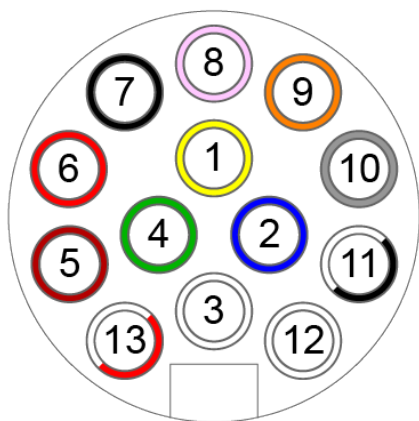

1. Clignotant gauche (jaune)
2. Antibrouillard arrière (bleu)
3. Masse pour broches 1-8 (blanc)
4. Clignotant droit (vert)
5. Feu arrière droit (marron)
6. Feux stop (rouge)
7. Feu arrière gauche (noir)
8. Feux de recul (Rose)
9. Alimentation 12 V, permanente (orange)
10. Alimentation 12 V, allumée/contact (gris)
11. Masse pour broche 10 (noir/blanc)
12. Sortie du système de contrôle de frein de la remorque (gris clair)
13. Masse pour broche 9 (rouge/blanc)

Remarque : Toutes les broches ont une alimentation de 12 V.

Remarque : Il est de la responsabilité du conducteur de s'assurer que toutes les connexions électriques fonctionnent et que tous les feux de la remorque fonctionnent avant et pendant le remorquage. Vous devez effectuer des vérifications manuelles.

Remarque : La défaillance des feux de la remorque pendant le remorquage peut être due à un fusible grillé. Le Model X ne fournit pas d'avertissement si le fusible est grillé. Contactez le service d'entretien Tesla.

Remarque : Si le feu antibrouillard d'une remorque est détecté, le Model X désactive le sien (si disponible).

Le fait de brancher le câblage d'une remorque au connecteur électrique d'un Model X active automatiquement le Mode remorque (voir [Mode remorque](#) à la page 98).

⚠ Avertissement : Utilisez uniquement le connecteur électrique conçu par Tesla. N'essayez pas d'effectuer une jonction de fil directe ou de connecter le câblage électrique d'une remorque à l'aide d'une autre méthode. Cela pourrait endommager le circuit électrique du véhicule et entraîner des dysfonctionnements.

⚠ Attention : Assurez-vous toujours que le câble électrique de la remorque n'entre pas en contact avec le sol et ne traîne pas au sol et qu'il y a suffisamment de mou au niveau du câble pour pouvoir prendre les virages.

Impact sur l'autonomie

Le remorquage d'une remorque et d'un porte-accessoire augmente le poids et la traînée du véhicule. De ce fait, l'autonomie de conduite peut diminuer de façon importante. Bien que le planificateur de voyage tente de régler les estimations en tenant compte du mode Remorque, la consommation d'énergie réelle peut varier. Organisez la longueur de votre déplacement et les destinations de recharge en conséquence.

Mode de fonctionnement

Votre Model X inclut les composants Autopilot suivants qui permettent une surveillance active de la route autour du véhicule :

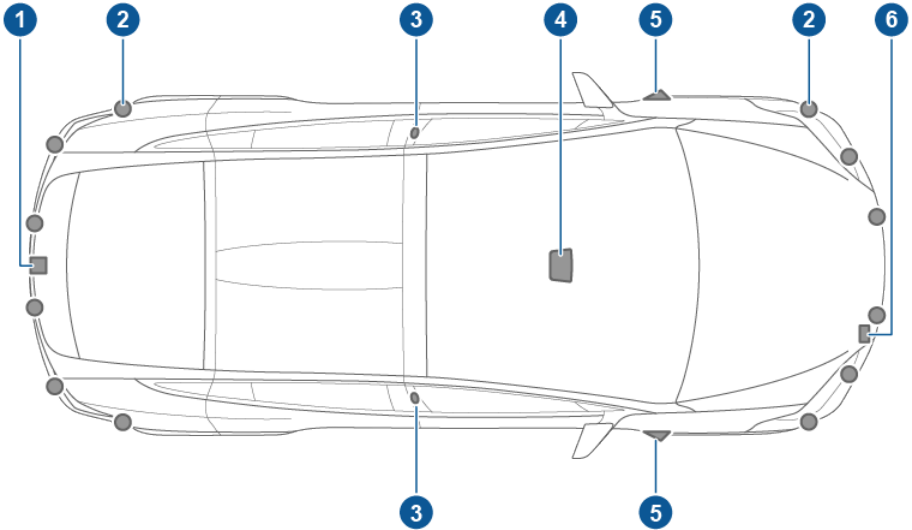

1. Une caméra est montée au-dessus de la plaque d'immatriculation arrière.
2. Les capteurs à ultrasons sont situés sur les pare-chocs avant et arrière.
3. Une caméra est installée sur chaque montant de porte.
4. Trois caméras sont montées sur le pare-brise, au-dessus du rétroviseur.
5. Une caméra est montée sur chaque aile avant.
6. Le radar est monté derrière le pare-chocs avant, sur le côté droit du véhicule.

Model X dispose également de systèmes de freinage et de direction à assistance électronique de haute précision.



Caractéristiques

Ces dispositifs de sécurité Autopilot sont disponibles sur tous les véhicules Model X :

- Aide au maintien de voie (voir [Aide au maintien de voie](#) à la page 125)
- Assistance anticollision (voir [Assistance anticollision](#) à la page 128)
- Indicateur de limite de vitesse (voir [Indicateur de limite de vitesse](#) à la page 132)
- Feux de route automatiques (voir [Feux de route](#) à la page 69) .

Ces dispositifs pratiques, conçus pour réduire les efforts du conducteur, sont disponibles uniquement si votre véhicule Tesla est équipé du pack Autopilot amélioré ou du pack Conduite automatique complet, en option :

- Régulateur de vitesse dynamique (voir [Régulateur de vitesse dynamique](#) à la page 108)
- Assistance au maintien de cap (voir [Assistance au maintien de cap](#) à la page 114)
- Stationnement automatique (voir [Parking Auto](#) à la page 119)

Vous pouvez activer et désactiver les fonctionnalités d'Autopilot et, dans certains cas, contrôler leur fonctionnement. Pour accéder aux paramètres des fonctions Autopilot, touchez **Contrôles > Autopilot**.

Étalonnage

Model X doit manœuvrer avec une grande précision lorsque les fonctionnalités d'Autopilot sont utilisées. Par conséquent, certaines caméras doivent effectuer un étalonnage automatique avant d'utiliser certaines fonctionnalités pour la première fois (par exemple, le Régulateur de vitesse dynamique ou l'Assistance au maintien de cap).

L'étalonnage s'effectue généralement après un parcours de 32-40 km, mais la distance varie selon les conditions de route et environnementales. La conduite sur une route droite disposant de lignes au sol clairement marquées permet un étalonnage plus rapide de la Model X. Une fois l'étalonnage terminé, les fonctionnalités redeviennent disponibles. Contactez Tesla si votre Model X n'a pas terminé l'étalonnage après un parcours de 160 km.

Remarque : Toute tentative d'utilisation d'une fonctionnalité indisponible avant la fin de

l'étalonnage se conclura par un échec, et un message s'affichera sur le tableau de bord.

Remarque : Model X relance l'étalonnage si les caméras sont révisées par Tesla et, dans certains cas, après une mise à jour du logiciel.

Limitations

De nombreux facteurs peuvent influencer les performances des composants d'Autopilot et les empêcher de fonctionner normalement. En voici quelques exemples (non limitatifs) :

- Une faible visibilité (forte pluie, neige, brouillard, etc.)
- Une source de lumière intense (phares ou lumière du soleil, etc.)
- Dommages causés par de la boue, de la glace, de la neige, etc.
- Interférences ou obstruction par un ou plusieurs objets fixés sur le véhicule (par exemple, un porte-vélos)
- Obstruction causée par l'application de peinture ou de produits adhésifs (emballages, autocollants, revêtement en caoutchouc, etc.) en trop grande quantité sur le véhicule.
- Routes étroites ou sinueuses
- Pare-chocs endommagé ou démis
- Interférences d'autres appareils générant des ultrasons
- Températures extrêmes



⚠ Avertissement : La liste ci-dessus ne représente pas la liste exhaustive des situations pouvant perturber le fonctionnement normal des composants Autopilot. Ne vous reposez jamais exclusivement sur ces composants pour assurer votre sécurité. Il relève de la responsabilité du conducteur de rester alerte, de conduire prudemment et de rester maître de son véhicule à tout moment.

⚠ Attention : Si le pare-brise doit être remplacé, emmenez votre véhicule chez le Service d'entretien Tesla. La ou les caméra(s) sera/seront ainsi manipulée(s) et montée(s) correctement. Le non-respect de cette consigne peut entraîner un dysfonctionnement au niveau d'une ou de plusieurs fonctions d'Autopilot.



Nettoyage des caméras et capteurs

Pour que les composants Autopilot offrent des informations aussi exactes que possible, veillez à ce qu'ils soient toujours propres, sans obstruction et non endommagés. Retirez tout amas de saleté éventuel en frottant les composants à l'aide d'un chiffon doux humidifié à l'eau tiède.

-  **Attention** : N'utilisez pas de produits de nettoyage à base de produits chimiques ou abrasifs. Cela risque d'endommager les surfaces.
-  **Attention** : N'utilisez pas de nettoyeur haute pression.
-  **Attention** : Ne nettoyez pas un capteur à ultrasons NI objectif de caméra avec un objet pointu ou abrasif susceptible de rayer ou d'endommager sa surface.



Remarque : Le Régulateur de vitesse dynamique est une fonctionnalité BETA

Remarque : Si votre véhicule n'est pas équipé du pack Autopilot amélioré ou du pack Conduite automatique complet, veuillez vous reporter au manuel du conducteur via l'écran tactile du véhicule pour consulter les instructions d'utilisation du régulateur de vitesse.

Si si vous avez acheté le pack Autopilot amélioré ou le pack Conduite automatique complet en option, les caméras avant et le capteur radar sont conçus pour détecter toute présence d'un véhicule devant vous, sur la même voie. Si la zone devant la Model X est libre, le régulateur de vitesse dynamique maintient une vitesse constante définie. Lorsqu'un véhicule est détecté, le régulateur de vitesse dynamique est conçu pour ralentir la Model X de manière à maintenir une distance calculée en fonction du temps par rapport au véhicule de devant, jusqu'à une vitesse définie. Le régulateur de vitesse dynamique ne dispense pas de regarder la route et de freiner manuellement lorsque cela est nécessaire.

Le régulateur de vitesse dynamique se prête principalement à la conduite sur route droite et sèche, sur les autoroutes et les routes principales par exemple. Ne l'utilisez pas en ville.

⚠ Avertissement : Le régulateur de vitesse dynamique est conçu uniquement pour votre confort de conduite, il ne doit pas être utilisé comme système anticollision. Il relève de votre responsabilité de rester vigilant, de conduire prudemment et de rester maître de votre véhicule à tout moment. Ne vous fiez jamais au Régulateur de vitesse dynamique pour ralentir la Model X de manière appropriée. Regardez toujours la route et soyez prêt à prendre des mesures correctives à tout moment. Le fait de ne pas respecter cette instruction peut engendrer des risques de blessure grave, voire de décès.

⚠ Avertissement : Bien que le régulateur de vitesse dynamique soit capable de détecter les piétons et les cyclistes, ne vous fiez jamais à celui-ci pour ralentir la Model X de manière appropriée. Regardez toujours la route et soyez prêt à prendre des mesures correctives à tout moment. Le fait de ne pas respecter cette instruction peut engendrer des risques de blessure grave, voire de décès.

⚠ Avertissement : N'utilisez pas la fonction Régulateur de vitesse dynamique en ville ou sur les routes où les conditions de circulation changent constamment.

⚠ Avertissement : N'utilisez pas le Régulateur de vitesse dynamique sur des routes sinueuses avec des virages en lacet, sur des routes verglacées ou glissantes, ou lorsque les conditions atmosphériques (forte pluie, neige, brouillard, etc.) rendent inadaptée la conduite à vitesse constante. Le régulateur de vitesse dynamique n'ajuste pas la vitesse de conduite en fonction de l'état de la route et des conditions de conduite.

Utilisation du Régulateur de vitesse dynamique

Pour utiliser le régulateur de vitesse dynamique, le véhicule doit rouler à 30 km/h au moins, à moins qu'un véhicule ne soit détecté devant vous. Si un véhicule est détecté devant vous, vous pouvez utiliser le Régulateur de vitesse dynamique quelle que soit votre vitesse, y compris à l'arrêt, si votre Model X se trouve au moins à 150 cm du véhicule.



Si le Régulateur de vitesse dynamique est disponible, mais qu'il ne contrôle pas activement la vitesse du véhicule à la vitesse définie, le tableau de bord affiche une icône de compteur de vitesse grise à gauche de votre vitesse de conduite actuelle. Le nombre affiché en gris correspond à la limite de vitesse déterminée par l'Indicateur de limite de vitesse (voir [Contrôle de la fonctionnalité Indicateur de limite de vitesse](#) à la page 132).

Réglage de la vitesse de croisière

Vous pouvez régler la vitesse de croisière à :

- Votre vitesse de conduite actuelle. La vitesse minimale pouvant être définie est de 30 km/h et la vitesse maximale de 150 km/h. Le conducteur doit toujours rouler à une vitesse raisonnable en fonction de l'état de la route et des limites de vitesse en vigueur.



- La limite de vitesse plus tout écart que vous avez défini (voir [Indicateur de limite de vitesse](#) à la page 132).

Pour régler la vitesse de croisière sur votre vitesse de conduite actuelle, levez ou abaissez le levier du régulateur de vitesse.

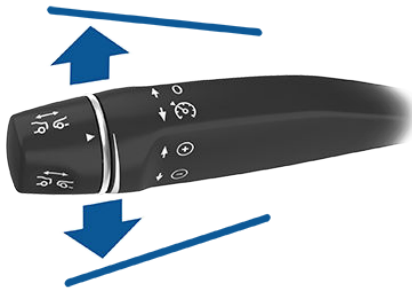

Pour définir la vitesse de croisière sur la limite de vitesse plus l'écart que vous avez spécifié dans l'Indicateur de limite de vitesse, tirez le levier du régulateur de vitesse vers vous. Si vous conduisez déjà plus vite que la limite de vitesse, la vitesse définie s'ajuste non pas à la limite de vitesse, mais à votre vitesse de conduite actuelle. Si vous levez ou abaissez le levier du régulateur de vitesse une fois le Régulateur de vitesse dynamique défini sur la limite de vitesse, votre vitesse définie devient la vitesse de conduite actuelle.

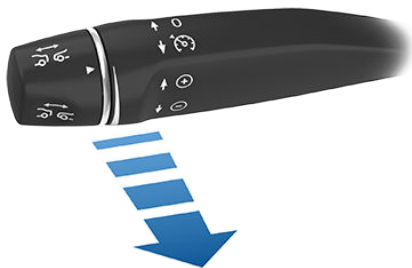

Une fois la vitesse de croisière définie, relâchez la pédale de l'accélérateur pour permettre au Régulateur de vitesse dynamique de maintenir la vitesse définie.



Lorsque la vitesse de croisière est définie, l'icône de compteur de vitesse sur le tableau de bord devient bleue et affiche la vitesse définie.

Remarque : pour engager l'Assistance au maintien de cap (si elle a été activée comme décrit dans [Assistance au maintien de cap](#) à la page 114), tirez deux fois sur le levier du régulateur de vitesse. Si vous ne roulez pas déjà à la vitesse définie, la vitesse de croisière est alors définie sur la vitesse de conduite actuelle ou la limite de vitesse (plus tout écart spécifié), en fonction de la valeur la plus élevée.

⚠ Avertissement : Lorsque vous ajustez la vitesse de croisière en fonction de la limitation de vitesse, celle-ci ne s'adapte pas aux changements de limitation de vitesse. Pour rouler à la nouvelle vitesse limite, vous devez tirer à nouveau le levier du régulateur de vitesse. Vous pouvez également ajuster manuellement votre vitesse de croisière à tout moment (voir [Changement de la vitesse définie](#) à la page 110).

⚠ Avertissement : ne vous fiez ni à l'Indicateur de limite de vitesse ni au Régulateur de vitesse dynamique pour fixer une vitesse de croisière exacte ou adéquate. Conduisez toujours à une vitesse raisonnable en fonction de l'état de la route et des limites de vitesse en vigueur.

Conduite à la vitesse définie

Le Régulateur de vitesse dynamique maintient votre vitesse de croisière définie tant qu'aucun véhicule n'est détecté à l'avant du Model X. Lorsque vous roulez derrière un véhicule détecté, le Régulateur de vitesse dynamique accélère et décélère Model X selon les besoins pour maintenir la distance de sécurité choisie (voir [Ajuster votre distance](#) à la page 111), jusqu'à atteindre la vitesse définie.

Le Régulateur de vitesse dynamique ajuste également la vitesse de croisière en entrée et en sortie de courbe.

Lorsque vous roulez à la vitesse définie, vous pouvez à tout moment accélérer manuellement. En revanche, le Régulateur de vitesse dynamique reprend la vitesse de croisière définie lorsque vous relâchez la pédale de l'accélérateur.

Remarque : lorsque le Régulateur de vitesse dynamique ralentit activement votre Model X pour maintenir la distance sélectionnée en fonction du véhicule de devant, les feux stop s'allument pour avertir les autres automobilistes que vous ralentissez. Vous pouvez constater un léger mouvement de la



pédale de frein. Cependant, lorsque la Model X accélère suite à une commande du régulateur de vitesse dynamique, la pédale d'accélérateur ne bouge pas.

⚠ Avertissement : Le Régulateur de vitesse dynamique peut occasionnellement freiner la Model X alors que cela n'est pas nécessaire ou alors que vous ne vous y attendez pas. ce phénomène peut être dû au fait que vous suivez un véhicule de très près, à une détection de véhicules ou d'objets dans les voies adjacentes (notamment dans les courbes), etc.

⚠ Avertissement : en raison de limitations propres au GPS (Global Positioning System) embarqué, le Régulateur de vitesse dynamique peut parfois ralentir le véhicule, notamment aux abords des sorties d'autoroute, lorsqu'une courbe est détectée et/ou que vous naviguez activement vers une destination sans suivre l'itinéraire.

⚠ Avertissement : Le Régulateur de vitesse dynamique peut ne pas détecter tous les objets et, en particulier lorsque vous conduisez à plus de 80 km/h, peut ne pas freiner ou décélérer lorsqu'un véhicule ou un objet se trouve partiellement sur la voie de circulation ou lorsque le véhicule que vous suivez se déporte de votre voie, ou lorsqu'un véhicule ou un objet arrêté ou se déplaçant lentement se trouve devant vous. Gardez également l'attention sur la route et soyez prêt à intervenir immédiatement. Ne comptez jamais sur le régulateur de vitesse dynamique pour éviter une collision sous risque d'entraîner des blessures graves ou la mort. En outre, le régulateur de vitesse dynamique peut réagir à des véhicules ou objets inexistantes ou ne se trouvant pas sur la même voie, et ainsi faire ralentir la Model X inutilement.

⚠ Avertissement : Le Régulateur de vitesse dynamique peut ne pas être en mesure de réguler la vitesse de manière appropriée en raison d'une capacité de freinage limitée et sur des routes vallonnées. Il peut également mal évaluer la distance par rapport à un véhicule situé devant vous. Conduire dans une descente peut augmenter la vitesse de conduite, et la Model X dépasser alors la vitesse réglée (et éventuellement la limite de vitesse de la route). Ne comptez jamais sur le régulateur de vitesse dynamique pour ralentir suffisamment le véhicule et éviter une collision. Maintenez toujours les yeux

sur la route lorsque vous conduisez et tenez-vous prêt à intervenir si nécessaire. Compter uniquement sur le régulateur de vitesse dynamique pour ralentir suffisamment le véhicule et éviter une collision entraîne un risque de blessures graves, voire mortelles.

Changement de la vitesse définie

Pour modifier la vitesse définie tout en utilisant le régulateur de vitesse dynamique, poussez le levier du régulateur de vitesse vers le haut (pour augmenter la vitesse) ou vers le bas (pour diminuer la vitesse) jusqu'à ce que la vitesse définie souhaitée s'affiche.

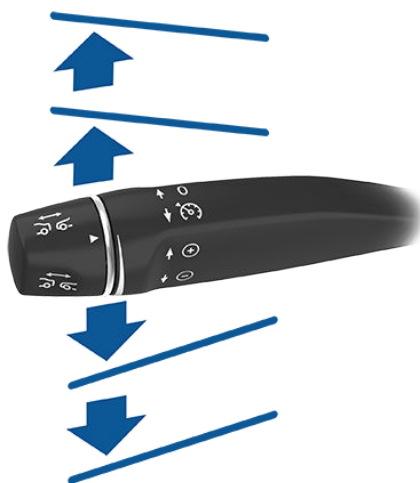

Pour augmenter/réduire la vitesse de 1 km/h, déplacez le levier vers le haut ou vers le bas en première position et relâchez-le. Pour augmenter/réduire la vitesse de 5 km/h, déplacez le levier vers le haut ou vers le bas en première position et relâchez-le. Par exemple, si vous conduisez à 83 km/h et que vous poussez le levier vers le haut en deuxième position puis le relâchez, la vitesse augmente à 85 km/h. Vous pouvez aussi augmenter/réduire la vitesse en maintenant le levier complètement vers le haut/bas et en le relâchant lorsque la vitesse souhaitée s'affiche sous l'icône du régulateur de vitesse.

Remarque : votre Model X peut prendre quelques secondes pour atteindre la nouvelle vitesse de croisière, en admettant que votre Model X ne détecte aucun véhicule roulant plus lentement que la vitesse définie devant vous.

État ATTENTE

Lorsque vous suivez un véhicule, le Régulateur de vitesse dynamique reste actif à basse vitesse, y compris si votre Model X s'arrête. Lorsque le véhicule roule à nouveau, le Régulateur de vitesse dynamique fait repartir le véhicule à la vitesse définie. Dans les cas suivants cependant, le Régulateur de vitesse dynamique passe à l'état **ATTENTE**. Le cas échéant, appuyez brièvement sur la pédale de l'accélérateur ou tirez le levier de régulateur de vitesse vers vous (voir [Annulation et reprise](#) à la page 112) pour revenir à la vitesse de croisière. Lorsque l'état **ATTENTE** est actif, l'écran tactile affiche l'icône **ATTENTE** et un message indiquant que vous devez réactiver le régulateur de vitesse. Dans les cas suivants, le Régulateur de vitesse dynamique pour passer à l'état **ATTENTE** :

- Model X est à l'arrêt depuis 5 minutes.
- Model X détecte un piéton à proximité (l'état **ATTENTE** peut s'effacer une fois qu'aucun piéton n'est détecté).
- Model X ne détecte soudain plus le véhicule qui vous précède.
- Les capteurs ultrasoniques détectent un obstacle devant votre Model X.

Conduite à la vitesse de croisière à proximité ou dans des sorties d'autoroute

Lorsque vous roulez à la vitesse de croisière sur une route à accès contrôlé (comme une voie rapide ou une autoroute) et que vous déclenchez le clignotant vers la sortie, le Régulateur de vitesse dynamique suppose que vous allez quitter cette route et commence à ralentir le véhicule. Si vous ne vous dirigez pas vers la sortie, le Régulateur de vitesse dynamique reprend la vitesse de croisière définie. Dans une région à conduite à droite, cette situation se produit uniquement lorsque vous déclenchez le clignotant vers la droite alors que vous vous trouvez sur la voie la plus à droite à une distance maximale de 50 mètres d'une sortie. Le système est le même pour les régions à conduite à gauche et en cas de déclenchement du clignotant gauche en conduisant dans la voie la plus à gauche à une distance maximale de 50 mètres d'une sortie.

Remarque : Le GPS embarqué détermine si vous conduisez dans une région à conduite à droite ou à gauche. Lorsque les données GPS ne sont pas disponibles (par exemple, en

raison d'un mauvais signal), l'activation du clignotant à proximité d'une sortie ne permet pas d'indiquer au régulateur de vitesse dynamique qu'il faut ralentir la Model X.

Ajuster votre distance

Pour régler la distance à maintenir entre votre Model X et le véhicule qui vous précède, faites pivoter le levier du régulateur de vitesse pour choisir un paramètre de 1 (distance la plus proche) à 7 (distance la plus longue). Chaque paramètre correspond à une distance représentant le temps nécessaire à la Model X, depuis sa position actuelle, pour atteindre la position du pare-chocs arrière du véhicule situé devant vous.



Lorsque vous faites pivoter le levier du régulateur de vitesse, le tableau de bord affiche le paramètre actuel. Relâchez le levier lorsque le paramètre souhaité s'affiche.



Remarque : Le paramètre est retenu jusqu'à ce que vous le modifiez manuellement.

⚠ Avertissement : Le conducteur est tenu de déterminer et de maintenir en permanence une distance de sécurité adéquate par rapport au véhicule qui le précède. Ne vous fiez pas uniquement au Régulateur de vitesse dynamique pour maintenir une distance précise ou appropriée par rapport au véhicule qui vous précède.

⚠ Avertissement : Ne vous fiez jamais au Régulateur de vitesse dynamique pour ralentir la Model X de manière appropriée afin d'éviter une collision. Regardez constamment la route et soyez prêt à intervenir et à prendre des mesures correctives immédiates.



Accélération au dépassement

Lorsque vous suivez un véhicule avec le régulateur de vitesse dynamique activé, le déclenchement bref du clignotant en direction de la voie de dépassement fait accélérer la Model X vers le véhicule devant. En maintenant quelques instants le levier du clignotant en haut ou en bas, vous pouvez accélérer rapidement jusqu'à atteindre la vitesse définie sans appuyer sur la pédale d'accélérateur. Le clignotant déclenche une accélération uniquement lorsque toutes les conditions suivantes sont réunies :

- Le régulateur de vitesse dynamique est en marche et détecte un véhicule devant vous.
- Aucun obstacle ou véhicule n'est détecté dans la voie cible.
- Model X roule en dessous de la vitesse définie mais au-dessus de 72 km/h.

L'accélération au dépassement est destinée à vous aider lorsque vous dépassez le véhicule situé devant vous. Lorsque le clignotant est activé, le régulateur de vitesse dynamique maintient la voiture à distance suffisante du véhicule de devant, tout en permettant un rapprochement léger par rapport à la distance définie.

L'accélération est annulée lorsque :

- Vous atteignez la vitesse de croisière définie.
 - Le changement de voie prend trop de temps.
 - Model X s'approche trop près du véhicule qui la précède.
- OU
- Vous relâchez le clignotant.

Remarque : L'accélération au dépassement se produit lorsque vous déclenchez entièrement le clignotant ou lorsque vous le maintenez temporairement (déclenchement partiel). Lorsque vous relâchez ou rabattez le clignotant, la Model X cesse d'accélérer (de la même manière que lorsque vous relâchez la pédale de l'accélérateur) et reprend la vitesse définie.

⚠ Avertissement : L'Accélération au dépassement peut s'annuler pour de nombreuses raisons imprévues, en plus des raisons susmentionnées (par exemple, absence de données GPS). Restez alerte et ne comptez jamais sur l'accélération au dépassement pour augmenter votre vitesse de conduite.

⚠ Avertissement : L'Accélération au dépassement augmente votre vitesse de conduite dès que le clignotant correspondant est enclenché et fait accélérer la Model X pour la rapprocher du véhicule qui la précède. Même si le Régulateur de vitesse dynamique continue à maintenir une certaine distance par rapport au véhicule qui roule devant vous, vous devez savoir que la distance que vous avez sélectionnée est réduite lorsque l'Accélération au dépassement est active, notamment lorsque vous avez l'intention de dépasser le véhicule qui vous précède.

Annulation et reprise

Pour arrêter manuellement le Régulateur de vitesse dynamique, poussez brièvement le levier du régulateur de vitesse loin de vous ou appuyez sur la pédale de frein. L'icône de compteur de vitesse située sur le tableau de bord devient grise pour indiquer que le Régulateur de vitesse dynamique n'est plus actif.



Pour reprendre la vitesse réglée précédemment sur le régulateur, tirez brièvement le levier du régulateur de vitesse vers vous.

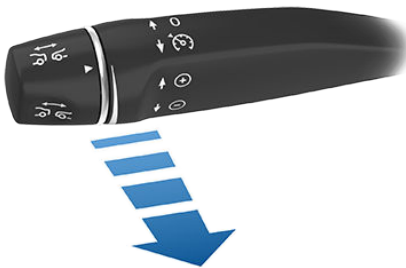

Pour reprendre le contrôle du véhicule à la vitesse actuelle, levez ou abaissez le levier du régulateur de vitesse avant de le relâcher

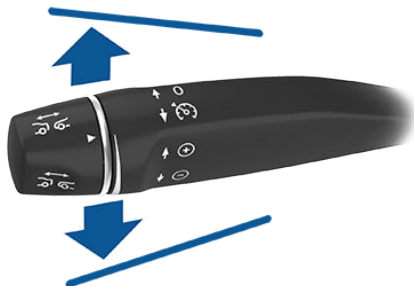

Remarque : Lorsque vous annulez le régulateur de vitesse dynamique, la Model X n'avance pas en roue libre. Au lieu de cela, le freinage récupératif ralentit la Model X de la même manière que lorsque vous relâchez la pédale de l'accélérateur lorsque le régulateur de vitesse dynamique n'est pas activé (voir [Freinage récupératif](#) à la page 80).

⚠ Avertissement : Le régulateur de vitesse dynamique peut s'arrêter ou ne pas être disponible dans les cas suivants :

- Vous enfoncez la pédale de frein.
- Votre vitesse dépasse la vitesse maximale du régulateur de 150 km/h.
- Vous passez votre Model X dans une autre vitesse.
- Une porte est ouverte.
- La vue du capteur du radar ou de la/des caméra(s) est obstruée. Ceci peut être dû à la présence de poussière, boue, glace, neige, brouillard, etc.
- Le système antipatinage peut être désactivé manuellement ou actionné à répétition pour empêcher les roues de patiner.
- Les roues patinent à l'arrêt.
- Le régulateur de vitesse dynamique est défaillant ou nécessite un service d'entretien.

Lorsque le Régulateur de vitesse dynamique est indisponible ou lorsqu'il s'annule, la Model X ne roule plus de manière constante à une vitesse définie et elle ne garde plus de distance spécifique par rapport au véhicule qui la précède.

⚠ Avertissement : Le régulateur de vitesse dynamique peut s'arrêter subitement à tout moment pour des raisons imprévues. Regardez toujours la route et soyez prêt à intervenir. Il relève de la responsabilité du conducteur de maîtriser la Model X à tout moment.

Récapitulatif des indicateurs de vitesse de croisière



Le régulateur de vitesse dynamique est disponible mais ne contrôle pas activement la vitesse du véhicule tant que vous ne l'activez pas. Le nombre affiché en gris est déterminé par l'Indicateur de limite de vitesse (voir [Contrôle de la fonctionnalité Indicateur de limite de vitesse](#) à la page 132).



Le Régulateur de vitesse dynamique fonctionne et maintient soit la vitesse définie (si aucun véhicule ne précède), soit une distance de sécurité choisie par rapport au véhicule qui précède (jusqu'à la vitesse définie).



Model X s'est complètement arrêté mais est **EN ATTENTE**. Si vous pouvez le faire en toute sécurité, appuyez sur la pédale d'accélérateur pour repartir à la vitesse sélectionnée.

Limitations

Il est peu probable que le régulateur de vitesse dynamique fonctionne comme prévu dans les situations suivantes :

- La route présente des virages serrés.
- La visibilité est faible (forte pluie, neige, brouillard, etc.).
- Une source de lumière intense (notamment phares ou lumière du soleil) interfère avec le champ de vision des caméras.
- Le capteur du radar est obstrué (salissure, élément obstruant, etc.).
- Le pare-brise obstrue le champ de vision des caméras (buée, saleté, présence d'un autocollant, etc.).

⚠ Avertissement : La liste ci-dessus ne répertorie pas de manière exhaustive les situations pouvant perturber le fonctionnement normal de la fonctionnalité Régulateur de vitesse dynamique.



Remarque : L'Assistance au maintien de cap est une fonctionnalité BETA.

Si si vous avez acheté les packs Autopilot amélioré ou Conduite automatique complet en option, vous pouvez utiliser la fonction d'Assistance au maintien de cap pour gérer la direction et la vitesse de la voiture dans certaines conditions. L'Assistance au maintien de cap fonctionne de pair avec le régulateur de vitesse dynamique (voir [Régulateur de vitesse dynamique](#) à la page 108) pour maintenir votre Model X dans sa voie lorsque le véhicule roule à une vitesse maintenue constante par le régulateur. L'Assistance au maintien de cap vous permet également d'utiliser les clignotants pour faire passer votre Model X dans une voie adjacente (voir [Changement de voie auto](#) à la page 116). À l'aide de la ou des caméras du véhicule, du capteur radar et des capteurs à ultrasons, l'assistance au maintien de cap détecte les marquages de voies et la présence de véhicules et d'objets, afin de vous aider à diriger votre Model X.

⚠ Avertissement : La fonction d'Assistance au maintien de cap nécessite de garder les mains sur le volant. Vous devez garder vos mains sur le volant en permanence.

⚠ Avertissement : L'Assistance au maintien de cap est conçue pour être utilisée uniquement sur les autoroutes et les routes à accès limité, avec un conducteur totalement vigilant. Quand vous utilisez l'Assistance au maintien de cap, tenez le volant et faites attention aux conditions routières ainsi qu'à la circulation qui vous entoure. N'utilisez pas l'Assistance au maintien de cap en ville, dans des zones en construction ou dans des zones où circulent des cyclistes ou des piétons. Ne vous reposez jamais uniquement sur l'Assistance au maintien de cap pour déterminer une voie appropriée. Conduisez toujours prudemment et soyez prêt à intervenir immédiatement. Le non-respect de ces instructions peut entraîner des dommages et des blessures graves, voire mortelles.

Utilisation de l'Assistance au maintien de cap

Avant de pouvoir utiliser l'Assistance au maintien de cap, vous devez l'activer en touchant **Contrôles > Autopilot > Assistance au maintien de cap (Beta)**.

52



Pour indiquer que l'Assistance au maintien de cap est disponible (sans toutefois diriger activement Model X), le tableau de bord affiche une icône grise d'Assistance au maintien de cap à droite de la vitesse de croisière.

Pour démarrer l'utilisation de l'Assistance au maintien de cap, tirez le levier du régulateur de vitesse vers vous deux fois de suite.

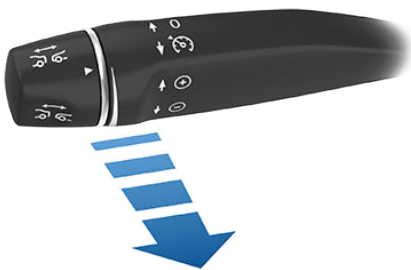

L'Assistance au maintien de cap affiche brièvement un message sur le tableau de bord, pour vous rappeler de faire attention à la route et de garder vos mains sur le volant. Pour indiquer que l'Assistance au maintien de cap contribue actuellement à diriger activement le Model X, le tableau de bord affiche l'icône d'Assistance au maintien de cap en bleu. Lorsque l'Assistance au maintien de cap est en mesure de détecter les marquages de voies, elle affiche également la voie de conduite en bleu.





Remarque : Pour démarrer l'utilisation de l'Assistance au maintien de cap lorsqu'il n'y a aucun véhicule devant vous, vous devez rouler au moins à 30 km/h sur une route comportant des marquages au sol bien visibles. Si un véhicule est détecté devant vous, vous pouvez activer l'Assistance au maintien de cap à n'importe quelle vitesse inférieure à 150 km/h, y compris à l'arrêt (si vous vous trouvez au moins à 150 cm du véhicule).

Le tableau de bord affiche un message d'alerte indiquant que l'Assistance au maintien de cap est temporairement indisponible si vous essayez de l'activer en roulant à une vitesse qui n'est pas comprise dans la plage de vitesses requises pour le fonctionnement de l'Assistance au maintien de cap. L'Assistance au maintien de cap peut également être indisponible si elle ne reçoit pas les informations adéquates de la part des caméras ou des capteurs.

Si l'Assistance au maintien de cap n'est pas en mesure de détecter le marquage des voies, la voie de circulation est déterminée en fonction du véhicule suivi.

Dans la plupart des cas, l'Assistance au maintien de cap tente de centrer la Model X dans la voie de circulation. Toutefois, si les capteurs détectent la présence d'un obstacle (comme un véhicule ou une glissière de sécurité), l'Assistance au maintien de cap peut diriger la Model X sur une trajectoire décalée par rapport au centre de la voie.

⚠ Avertissement : L'Assistance au maintien de cap de la Model X n'est à aucun moment conçue pour lui faire contourner des objets partiellement ou complètement dans la voie de circulation. Regardez toujours la route et soyez prêt à intervenir. Il relève de la responsabilité du conducteur de maîtriser la Model X à tout moment.

Limitation de vitesse

L'Assistance au maintien de cap est conçue pour être utilisée sur les autoroutes et les routes dont l'accès est limité par des bretelles d'accès et de sortie, et exclusivement par un conducteur complètement alerte. Si vous choisissez d'activer l'Assistance au maintien de cap en zone résidentielle, sur une route sans terre-plein central ou sur une route dont l'accès n'est pas limité, la fonction peut limiter la vitesse de croisière maximale autorisée. La vitesse de croisière maximale autorisée sur ce type de route est calculée en fonction de la limite de vitesse détectée et d'une tolérance de l'indicateur de limite de vitesse allant jusqu'à 10 km/h. Tout écart de l'indicateur de limite de vitesse au-dessus de +10 km/h est arrondi à +10 km/h. Toutefois, vous pouvez sélectionner une vitesse de croisière plus restrictive en réduisant l'écart de limite de vitesse (voir [Contrôle de la fonctionnalité Indicateur de limite de vitesse](#) à la page 132) ou en réglant le levier du régulateur de vitesse.

Lorsque la limite de vitesse ne peut pas être détectée parce que la fonction Assistance au maintien de cap est engagée, cette dernière réduit votre vitesse de conduite et limite la vitesse définie à 70 km/h. Même si vous pouvez accélérer manuellement jusqu'à dépasser la vitesse limitée, votre Model X peut ne pas freiner en cas d'obstacles. La fonction Assistance au maintien de cap ralentit le véhicule jusqu'à la vitesse limitée lorsque vous relâchez la pédale d'accélérateur. Lorsque vous quittez la route ou que vous désactivez l'Assistance au maintien de cap à l'aide du volant, vous pouvez si vous le souhaitez augmenter à nouveau la vitesse définie.

Tenue du volant

L'Assistance au maintien de cap utilise les données de la ou des caméras, des capteurs et du GPS afin de déterminer comment vous aider à contrôler au mieux la direction de votre Model X. Lorsqu'elle est active, l'Assistance au maintien de cap requiert également que vous teniez le volant. Si la fonction ne détecte pas vos mains sur le volant pendant un certain temps, une lumière blanche clignote en haut du tableau de bord et le message suivant s'affiche :



Exercez une légère résistance sur le volant



L'Assistance au maintien de cap détecte vos mains en reconnaissant une légère résistance lorsque le volant tourne, ou lorsque vous tournez très légèrement le volant manuellement (c'est-à-dire, pas assez fort pour reprendre le contrôle).

Remarque : Une fois vos mains détectées, le message disparaît et l'Assistance au maintien de cap se remet à fonctionner.

Remarque : L'Assistance au maintien de cap peut également émettre un signal sonore en même temps que l'apparition initiale du message.

L'Assistance au maintien de cap exige que vous teniez compte de votre environnement et que vous vous teniez prêt à prendre le contrôle du véhicule à tout moment. Si l'Assistance au maintien de cap ne détecte pas vos mains sur le volant, la demande devient insistante et un signal sonore retentit de plus en plus fort.

Si vous ignorez plusieurs fois les avertissements vous indiquant de tenir le volant, l'Assistance au maintien de cap affiche le message suivant et est désactivée pour le reste du trajet. Si vous ne passez pas en conduite manuelle, l'Assistance au maintien de cap émet un avertissement sonore continu, active les feux de détresse et ralentit le véhicule jusqu'à son arrêt complet.

 L'Assistance au maintien de cap restera indisponible pour le rest...
Tenez le volant pour conduire manuellement

Vous devez alors tourner le volant manuellement pendant le reste du trajet. L'Assistance au maintien de cap est de nouveau disponible une fois que vous vous êtes arrêté et que vous avez passé le véhicule en mode P (stationnement).

Arrêt de l'Assistance au maintien de cap

Si la fonction d'Assistance au maintien de cap n'est pas en mesure de contribuer à diriger la Model X, elle fait retentir un signal sonore d'avertissement et affiche le message suivant sur le tableau de bord :

 Arrêt de l'Assistance au maintien de cap

Annulation de l'Assistance au maintien de cap

La fonction d'Assistance au maintien de cap s'annule lorsque :

- Vous exercez une force de rotation sur le volant (même légère).

- Vous enfoncez la pédale de frein.
- Vous repoussez le levier du régulateur de vitesse.
- La vitesse maximale prise en charge par la fonction d'Assistance au maintien de cap - 150 km/h - est dépassée.
- Vous passez à une autre vitesse.
- Une porte est ouverte.
- Un freinage d'urgence automatique se produit (voir [Assistance anticollision](#) à la page 128).

Lorsque l'Assistance au maintien de cap est annulée, des signaux sonores retentissent et l'icône correspondante devient grise pour indiquer que l'Assistance au maintien de cap n'est plus active ou elle disparaît pour indiquer que la fonction est actuellement indisponible.

Remarque : Si l'Assistance au maintien de cap s'annule parce que vous avez exercé une force de rotation sur le volant, le Régulateur de vitesse dynamique reste actif et la vitesse définie, si elle est supérieure à votre vitesse de conduite, devient automatiquement votre vitesse de conduite. Désactivez le Régulateur de vitesse dynamique normalement, en repoussant brièvement le levier du régulateur de vitesse ou en appuyant sur la pédale de frein.

Pour désactiver l'Assistance au maintien de cap de sorte à la rendre indisponible, touchez **Contrôles > Autopilot > Assistance au maintien de cap (Beta)**.

Changement de voie auto

Lorsque l'Assistance au maintien de cap est active, vous pouvez utiliser les clignotants pour faire passer votre Model X dans une voie adjacente.

 **Avertissement :** Il incombe au conducteur de déterminer s'il peut changer de voie en toute sécurité et de manière appropriée. Par conséquent, avant d'amorcer un changement de voie, vérifiez toujours les angles morts, les lignes au sol et la route autour de vous pour vous assurer que vous pouvez changer de voie en toute sécurité.

 **Avertissement :** Ne vous reposez jamais uniquement sur la fonction Changement de voie auto pour déterminer une voie appropriée. Restez vigilant, regardez la route et les véhicules qui vous précèdent, surveillez la zone environnante et vérifiez qu'aucun avertissement ne s'affiche sur le tableau de bord. Conduisez toujours



prudemment et soyez prêt à intervenir immédiatement.

⚠ Avertissement : N'utilisez pas la fonction Changement de voie auto en ville ou sur les routes où les conditions de circulation changent constamment et où des vélos et des piétons circulent.

⚠ Avertissement : Les performances de la fonction Changement de voie auto dépendent de la capacité de la ou des caméras avant à identifier les marquages au sol.

⚠ Avertissement : N'utilisez pas la fonction Changement de voie auto sur des routes verglacées, glissantes ou présentant des virages serrés, ou lorsque les conditions atmosphériques (forte pluie, neige, brouillard, etc.) risquent d'interférer avec la détection des caméras ou des capteurs.

⚠ Avertissement : Le non-respect des avertissements et des instructions peut provoquer des dégâts matériels et des blessures graves, voire mortelles.

Utilisation de la fonction Changement de voie auto

Le Changement de voie auto est disponible pendant que l'Assistance au maintien de cap est active. Pour changer de voie à l'aide de la fonction Changement de voie auto :

1. Effectuez des vérifications visuelles afin de vous assurer que vous pouvez passer dans la voie cible en toute sécurité.
2. Activez le clignotant correspondant et amorcez le changement de voie en gardant les mains sur le volant.
3. Désactivez le clignotant lorsque vous avez atteint la voie cible.

La fonction Changement de voie auto contribue à déplacer la Model X dans la voie adjacente, dans la direction indiquée par le clignotant, sous réserve que les conditions suivantes soient réunies :

- La fonction Changement de voie auto a détecté vos mains sur le volant.
- Le clignotant est activé.
- Les capteurs à ultrasons et les caméras Autopilot ne détectent pas un véhicule ou un obstacle entre votre véhicule et le centre de la voie cible.
- Les marquages au sol indiquent qu'un changement de voie est autorisé.
- Le champ de vision de la caméra n'est pas obstrué.

- Votre véhicule ne détecte pas les autres véhicules dans son angle mort.
- À mi-chemin du changement de voie, la fonction Changement de voie auto peut détecter la ligne extérieure de la voie cible.
- Le véhicule roule au moins à 45 km/h.

Pendant le changement de voie, l'Accélération au dépassement est activée, ce qui permet à la Model X d'accélérer pour se rapprocher d'un véhicule situé devant elle (voir [Accélération au dépassement](#) à la page 112). À mi-chemin du changement de voie, la fonction Changement de voie auto doit pouvoir détecter la ligne extérieure de la voie cible. Si le marquage de cette voie n'est pas détectable, le changement de voie est annulé et votre Model X retourne dans sa voie de conduite d'origine.

Remarque : La fonction Changement de voie auto aide à déplacer votre Model X d'une seule voie à la fois. Si vous voulez à nouveau changer de voie, vous devez à nouveau activer le clignotant une fois le premier changement de voie terminé.

Lorsque la fonction Changement de voie auto est activée, il est important de surveiller ses performances en regardant la route devant vous et la zone environnante. Soyez toujours prêt à reprendre le contrôle du volant. Lorsque vous traversez la voie pour atteindre la voie adjacente, le tableau de bord affiche les lignes au sol sous la forme d'une ligne bleue en pointillés. Lorsque vous êtes dans votre nouvelle voie, les lignes au sol s'affichent à nouveau sous la forme de lignes bleues continues.

Lorsque la fonction Changement de voie auto n'est pas à même de fonctionner de manière optimale ou que les données ne sont pas adéquates, le tableau de bord affiche une série d'avertissements. Il est donc essentiel de contrôler en permanence le tableau de bord lors de l'utilisation de la fonction Changement de voie auto et d'être prêt à actionner le volant de votre Model X manuellement à tout moment.

Limitations

Il est peu probable que l'Assistance au maintien de cap et ses fonctions associées fonctionnent comme prévu lorsque :



- L'Assistance au maintien de cap ne peut pas identifier précisément les lignes au sol. Par exemple, les lignes au sol sont excessivement usées, elles ont été modifiées à cause de travaux, elles changent rapidement (départ de voie, croisement ou fusion), les anciennes lignes au sol sont encore visibles, des objets ou des éléments du paysage projettent des ombres sur les lignes au sol, ou le revêtement routier comporte des joints ou d'autres lignes très contrastées.
- La visibilité est mauvaise (fortes pluies, neige, brouillard, etc.) ou les conditions météo perturbent le fonctionnement des capteurs.
- Un(e)/plusieurs caméras ou capteurs sont obstrués, recouverts ou endommagés.
- Dans les côtes.
- À l'approche d'un péage.
- Dans des virages serrés ou sur une route particulièrement dangereuse.
- Une source de lumière intense (par exemple la lumière du soleil) interfère avec le champ de vision de la ou des caméras.
- Les capteurs sont affectés par d'autres équipements ou dispositifs électriques qui génèrent des ultrasons.
- Model X La distance entre la voiture et le véhicule qui la précède est très réduite, ce qui bloque le champ de vision de la ou des caméras.

 **Avertissement** : De nombreuses circonstances imprévues peuvent entraver le fonctionnement de l'Assistance au maintien de cap. Gardez toujours à l'esprit que l'Assistance au maintien de cap peut, par conséquent, contribuer à diriger la Model X de manière inappropriée. Conduisez toujours prudemment et soyez prêt à intervenir immédiatement.



Si vous avez acheté le pack Autopilot amélioré ou Conduite automatique complet en option, la fonction Parking Auto s'appuie sur les données des capteurs à ultrasons et le GPS pour :

- simplifier le stationnement sur la voie publique en manœuvrant la Model X dans des places de stationnement en créneau ou en bataille. Voir [Stationnement sur la voie publique](#) à la page 119.
- garer automatiquement la Model X et la sortir de sa place de stationnement depuis l'extérieur du véhicule sur un terrain privé. Voir [Utilisation de la fonction Sortie auto](#) à la page 121.

⚠ Avertissement : Sortie auto est une fonctionnalité BETA. Veuillez utiliser cette fonctionnalité avec précaution, en vous tenant prêt à intervenir immédiatement à tout moment.

⚠ Avertissement : Les performances de la fonction Parking Auto dépendent de la capacité des capteurs à ultrasons à déterminer la proximité du véhicule par rapport aux trottoirs, objets et autres véhicules.

Stationnement sur la voie publique

Pendant la conduite, suivez ces étapes pour permettre à la fonction Parking Auto de manœuvrer votre Model X dans une place de stationnement :

1. Lorsque vous roulez lentement sur la voie publique, surveillez le tableau de bord pour déterminer si le Parking Auto a détecté une place de stationnement potentielle. Lorsque la fonction Parking Auto détecte une place de stationnement potentielle, le tableau de bord affiche une icône de stationnement. La fonction Parking Auto détecte les emplacements de stationnement en créneau lorsque la voiture roule à moins de 24 km/h et les emplacements de stationnement en bataille lorsque la voiture roule à moins de 16 km/h.



Remarque : L'icône de stationnement s'affiche uniquement lorsque la position du véhicule ou l'environnement de la voiture permettent à la fonction Parking Auto de déterminer une séquence de conduite appropriée. Si la fonction Parking Auto ne peut pas déterminer une séquence de conduite appropriée (par exemple, dans une rue étroite si la manœuvre de stationnement oblige l'avant du véhicule à dépasser dans une voie adjacente), vous pouvez repositionner le véhicule, trouver une autre place de stationnement ou vous garer manuellement.

2. Vérifiez la place de stationnement détectée pour vous assurer qu'elle convient et qu'elle est sûre. Si c'est le cas, avancez et arrêtez-vous en avant de la place de stationnement à une distance correspondant environ à la longueur d'une voiture (comme vous le feriez normalement pour un stationnement en créneau ou en bataille).
3. Lâchez le volant, passez votre Model X en marche arrière et touchez **Démarrer Parking Auto** sur le tableau de bord.
4. Une fois la manœuvre terminée, la fonction Parking Auto affiche le message « Terminé ».

Dans les situations où la fonction Parking Auto ne peut pas être utilisée parce que les données des capteurs sont inadéquates, le tableau de bord affiche un message d'alerte indiquant que vous devez garer votre Model X manuellement.



Remarque : Si vous actionnez le frein lorsque la fonction Parking Auto est en train de garer votre Model X, le processus de stationnement s'interrompt jusqu'à l'activation du bouton **Reprendre** sur l'écran tactile.

Remarque : La fonction Parking Auto détecte les places potentielles de stationnement en bataille d'une taille minimale de 2,9 mètres de largeur avec un véhicule garé de chaque côté. La fonction Parking Auto détecte les places de stationnement en créneau d'au moins 6 mètres de longueur mais inférieures à 9 mètres. La fonction Parking Auto ne fonctionne pas pour les places de stationnement en épi.

⚠ Avertissement : Ne vous fiez jamais au Parking Auto pour trouver une place de stationnement légale, adaptée et sûre. Il peut arriver que le Parking Auto ne détecte pas les objets situés sur la place de stationnement. Procédez toujours à des contrôles visuels pour vous assurer que l'emplacement est effectivement approprié et sûr.

⚠ Avertissement : Lorsque le Parking Auto dirige activement votre Model X, le volant bouge en fonction des ajustements effectués par le Parking Auto. N'interférez pas avec les mouvements du volant. Cela annulerait le Parking Auto.

⚠ Avertissement : Pendant la séquence de stationnement, contrôlez les alentours en permanence. Soyez prêt à freiner pour éviter des véhicules, piétons ou objets.

⚠ Avertissement : Lorsque le Parking Auto est actif, surveillez l'écran tactile et le tableau de bord pour vous assurer de suivre les instructions fournies par la fonctionnalité.

Interruption de la mise en stationnement

Pour interrompre la fonction Parking Auto, appuyez une fois sur la pédale de frein. Model X s'arrête et reste à l'arrêt jusqu'à ce que vous touchiez **Reprendre**, sur l'écran tactile.

Annulation de la mise en stationnement

La fonction Parking Auto annule la séquence de stationnement si vous tournez manuellement le volant, si vous changez de vitesse ou si vous appuyez sur **Annuler**, sur l'écran tactile. Autres cas dans lesquels le Parking Auto s'annule :

- La séquence de stationnement dépasse sept manœuvres.
- Model X détecte que le conducteur quitte le véhicule.
- Une porte est ouverte.
- Vous enfoncez la pédale d'accélération.
- Vous enfoncez la pédale de frein alors que la fonction Parking Auto est suspendue.
- Un freinage d'urgence automatique se produit (voir [Assistance anticollision](#) à la page 128).

Limitations

Il est peu probable que le Parking Auto fonctionne comme prévu dans les situations suivantes :

- La route est inclinée. Le Parking Auto est conçu pour fonctionner sur routes plates uniquement.
- La visibilité est faible (forte pluie, neige, brouillard, etc.).
- Le trottoir n'est pas construit en dur ou il ne peut pas être détecté.
- La place de stationnement visée est directement adjacente à un mur ou un pilier (par exemple, la dernière place de parking d'une rangée dans un parking souterrain).
- Un ou plusieurs capteurs à ultrasons sont endommagés, sales ou obstrués (par de la boue, de la glace ou de la neige, par exemple).
- Les conditions climatiques (forte pluie, neige, brouillard épais ou températures extrêmes) perturbent le fonctionnement du capteur.
- Les capteurs sont affectés par d'autres équipements ou dispositifs électriques qui génèrent des ultrasons.

⚠ Avertissement : De nombreux facteurs imprévisibles peuvent entraver le bon fonctionnement du Parking Auto pour garer votre Model X. Gardez toujours à l'esprit que le Parking Auto peut, par conséquent, diriger votre Model X de manière inappropriée. Restez vigilant lorsque vous gardez votre Model X et



soyez prêt à reprendre le contrôle immédiatement.

Utilisation de la fonction Sortie auto

Remarque : Sortie auto est une fonctionnalité BETA. La Sortie auto est conçue pour être utilisée exclusivement sur propriété privée dont l'environnement vous est connu et prévisible. L'utilisation de la Sortie Auto nécessite une surveillance continue du véhicule. Il relève de la responsabilité du conducteur d'utiliser cette fonction en toute sécurité, de façon responsable et selon l'usage pour lequel elle a été conçue.

La Sortie auto vous permet de garer la Model X dans une place de stationnement et de l'en faire sortir depuis l'extérieur du véhicule avec l'application mobile.. En s'appuyant sur les données fournies par les capteurs à ultrasons, la fonction Sortie auto permet d'avancer ou de reculer la Model X pour la garer dans une place de stationnement. Une fois la manœuvre terminée, la fonction Sortie auto fait passer la Model X en mode P (stationnement). La manœuvre est terminée lorsque :

- Model X détecte un obstacle sur sa trajectoire de conduite (dans un rayon choisi) ;
 - la Sortie auto a fait parcourir à la Model X la distance maximale de 12 mètres.
- OU
- en cas de marche arrière, la Sortie auto a atteint la **Distance de sortie** maximale.

Pour utiliser la Sortie auto :

- LORS DE LA PREMIÈRE UTILISATION UNIQUEMENT : Activez la Sortie auto et personnalisez ses réglages (voir [Personnalisation de la Sortie auto](#) à la page 122).
- Positionnez la Model X pour le stationnement (voir [Positionnement du véhicule pour le stationnement](#) à la page 123).
- Lancez la manœuvre de stationnement à l'aide de l'application mobile. Des instructions détaillées sont fournies ci-après.



Vous pouvez ramener la Model X à son emplacement d'origine si vous l'aviez déjà auparavant configurée en mode Sortie auto et si le véhicule est demeuré en Mode P (stationnement). Utilisez l'application mobile pour préciser simplement la direction inverse. La fonction Sortie auto fait suivre au véhicule la séquence d'origine si l'environnement n'a pas changé (autrement dit, s'il n'y a pas de nouvel obstacle). Si des obstacles sont détectés, la Sortie auto essaie de les éviter tout en suivant au maximum la séquence d'origine.

Pour annuler la fonction Sortie auto et arrêter la Model X à n'importe quel moment lors d'une manœuvre de stationnement, utilisez l'application mobile, appuyez sur n'importe quel bouton de la clé, appuyez sur n'importe quel bouton des poignées de portière ou (si vous êtes dans le véhicule), interagissez avec le volant, la pédale de frein, la pédale d'accélération ou le levier de vitesses.

Remarque : Si vous souhaitez que la fonction Sortie auto déplace le véhicule plusieurs fois dans la même direction, jusqu'à un maximum de 12 mètres, annulez la Sortie auto et relancez le processus de stationnement en choisissant la même direction.

Remarque : La fonction Sortie auto peut déplacer la Model X latéralement sur une courte distance afin d'éviter un obstacle. Cependant, si le cas se présente, la fonction ne permet pas au véhicule de revenir à sa séquence de conduite initiale (c.-à-d. que la fonction Sortie auto ne tente pas de déplacer la Model X autour d'un obstacle).

⚠ Avertissement : La Sortie auto ne peut pas fonctionner normalement si les capteurs à ultrasons sont obstrués par la protection avant du véhicule, un excès de peinture ou des produits adhésifs (emballages, autocollants, revêtement en caoutchouc, etc.).

⚠ Avertissement : Model X ne peut détecter ni les obstacles situés plus bas que le pare-chocs, ni les obstacles très étroits (par ex., des vélos) ou suspendus en hauteur. En outre, de nombreux facteurs imprévisibles peuvent entraver la capacité de la fonction Sortie auto à entrer dans une place de parking ou à en sortir et l'empêcher de diriger la Model X correctement. C'est pourquoi vous devez en permanence surveiller les mouvements du véhicule et ses environs, et être prêt à arrêter la Model X à tout moment.

Personnalisation de la Sortie auto

Avant d'utiliser la Sortie auto, activez la fonction sur l'écran tactile. Touchez **Contrôles > Autopilot > Sortie auto**.

Appuyez alors sur **Personnaliser** pour définir les réglages de fonctionnement de la Sortie auto pour garer votre véhicule ou le sortir du stationnement :

- **Marge frontale** : indiquez à quelle distance d'un objet vous voulez que la Sortie auto arrête le véhicule. Par exemple, vous pouvez indiquer à la Sortie auto d'arrêter le véhicule à quelques centimètres du mur du garage. Cette distance concerne uniquement les objets détectés immédiatement devant (en marche avant) ou derrière (en marche arrière) la Model X.
- **Distance de sortie** : définissez la distance que peut effectuer la Model X lorsqu'elle sort d'une place de stationnement en marche arrière.
- **Marge latérale** : permet à la Model X d'entrer et de sortir de places de stationnement très étroites.

⚠ Avertissement : Lors du stationnement dans une place étroite, les capteurs détectent plus difficilement l'emplacement des obstacles, ce qui accroît le risque de dégâts pour la Model X et/ou les objets environnants.



- **Utilisez Auto HomeLink** (si votre véhicule est équipé) : Placez cette fonction sur **ACT**, si vous souhaitez activer la fonction HomeLink afin d'ouvrir/de fermer une porte de garage programmée conforme aux normes de sécurité pendant le processus de mise en stationnement. Si cette fonction est activée, la porte de garage s'ouvre et se ferme automatiquement lors de l'entrée ou de la sortie de la Model X.

Remarque : Ce réglage permet l'ouverture et la fermeture automatiques de la porte de garage uniquement lorsque la Sortie auto est utilisée. Pour activer le fonctionnement automatique de HomeLink dans d'autres situations (lors de la conduite, par exemple), vous devez accéder aux paramètres principaux du dispositif HomeLink en appuyant sur l'icône HomeLink en haut de l'écran tactile (voir [Émetteur-récepteur universel HomeLink](#) à la page 170).

⚠ Avertissement : N'utilisez pas ce paramètre avec une barrière ou une porte de garage qui ne répond pas aux normes en vigueur en matière de sécurité. Un ouvre-porte de garage qui n'est pas doté des fonctions de sécurité lui permettant de détecter un objet sur sa trajectoire puis de s'arrêter et d'inverser sa course automatiquement n'est pas conforme à ces normes. L'utilisation d'un ouvre-porte de garage dépourvu de ces fonctions augmente le risque de blessures, voire de décès.

Remarque : Tous les paramètres associés à la Sortie auto sont conservés jusqu'à leur modification manuelle.

Positionnement du véhicule pour le stationnement

Avant d'utiliser la Sortie auto, alignez latéralement la Model X sur la place de stationnement afin que la Model X puisse entrer directement dans la place, soit en marche avant, soit en marche arrière. Vous devez également placer la Model X dans un rayon de 12 mètres autour de la place de stationnement (distance maximale que la Sortie auto peut faire parcourir à la Model X).

Le cas échéant, ouvrez votre porte de garage. Comme décrit précédemment, cela peut être automatisé en utilisant Auto HomeLink (si le véhicule est équipé).

Remarque : Utilisez la Sortie auto dans les allées plates où le rebord relevé en ciment ne dépasse pas environ 2,5 cm.

Utilisation de la Sortie auto avec l'application mobile

Lancez la Sortie auto sur l'application mobile et appuyez longuement sur le bouton avant ou arrière pour avancer ou reculer la Model X dans la place de stationnement.

La fonction Sortie auto passe la Model X en marche avant ou en marche arrière (en fonction de la direction que vous avez indiquée) et dirige le véhicule dans la place de stationnement ou hors de celle-ci.

Remarque : Si vous lâchez le bouton de direction sur l'application mobile, la Sortie auto interrompt le déplacement de la Model X.

Remarque : La fonction Sortie auto nécessite que la Model X soit en mesure de détecter une clé valide à proximité.

Remarque : La fonction Sortie auto s'annule si votre téléphone passe en mode veille ou est éteint.

Arrêt ou annulation de la fonction Sortie auto

Vous pouvez arrêter la Model X à tout moment lorsque la Sortie auto est activée en appuyant sur n'importe quel bouton de la clé ou en utilisant l'application mobile. La fonction Sortie auto est également annulée lorsque :

- une poignée de portière est enfoncée ou une portière est ouverte.
- vous interagissez avec le volant, la pédale de frein, la pédale d'accélération, ou le levier de vitesses.
- Model X détecte un obstacle et ne peut pas avancer pendant plus de deux secondes environ.
- la Sortie auto a fait parcourir à la Model X la distance maximale d'environ 12 mètres;

Limitations

Il est peu probable que la Sortie auto fonctionne comme prévu dans les situations suivantes :

- La route est inclinée. La fonction Sortie auto est conçue pour fonctionner sur routes plates uniquement.
- La fonction Sortie auto a détecté un bord relevé en ciment pendant qu'elle avançait dans la place de parking. La fonction Sortie auto ne monte pas sur un rebord d'une hauteur supérieure à environ 2,5 cm.



- Un ou plusieurs capteurs à ultrasons sont endommagés, sales ou obstrués (par de la boue, de la glace ou de la neige, par exemple).
- Les conditions climatiques (forte pluie, neige, brouillard épais ou températures extrêmes) perturbent le fonctionnement du capteur.
- Les capteurs sont affectés par d'autres équipements ou dispositifs électriques qui génèrent des ultrasons.
- Le Model X est en Mode remorque ou bien un accessoire est attelé.

Remarque : La fonction Sortie auto est désactivée si votre Model X est en mode Voiturier (voir [Mode voiturier](#) à la page 56).

⚠ Avertissement : La liste ci-dessus ne représente pas la liste exhaustive des situations pouvant perturber le fonctionnement normal de la fonctionnalité Sortie auto du Parking Auto. Il relève de la responsabilité du conducteur de maîtriser la Model X à tout moment. Faites particulièrement attention lorsque la Sortie auto déplace activement la Model X et tenez-vous prêt à agir immédiatement. Le non-respect de cette instruction pourrait entraîner des dégâts matériels importants et/ou des blessures graves, voire mortelles.



La les caméras déterminent l'emplacement des lignes au sol et les capteurs à ultrasons et les caméras Autopilot surveillent l'environnement immédiat du véhicule, ainsi que son angle mort à la recherche d'autres véhicules ou d'objets.

Lorsqu'un objet est détecté dans votre angle mort ou se trouve à proximité de la Model X (véhicule, glissière de sécurité, etc.), des lignes colorées émanant de l'image de la Model X apparaissent sur le tableau de bord. L'emplacement des lignes correspond à l'emplacement de l'objet détecté. La couleur des lignes (blanc, jaune, orange ou rouge) représente la proximité de l'objet par rapport à la Model X. Le blanc représente la distance la plus éloignée tandis que le rouge correspond à un objet très proche nécessitant votre attention immédiate. Ces lignes colorées ne s'affichent que lorsque vous roulez entre 12 km/h et 140 km/h environ. Lorsque l'Assistance au maintien de cap est active, ces lignes colorées s'affichent également si la vitesse du véhicule est inférieure à 12 km/h. Cependant, les lignes colorées ne s'affichent pas si le Model X est à l'arrêt (par exemple, dans un trafic dense).



L'Aide au maintien de voie vous avertit lorsqu'elle détecte un franchissement de ligne involontaire en faisant légèrement vibrer le volant lorsque l'une des roues avant sort de la voie alors que les clignotants n'ont pas été actionnés. Cet avertissement est actif uniquement lorsque vous roulez à une vitesse entre environ 59 et 150 km/h. Pour activer ou désactiver cet avertissement, touchez **Contrôles > Autopilot > Avertissement de franchissement de ligne**. Le paramètre que vous avez choisi est retenu jusqu'à ce que vous le modifiez manuellement. Il est également enregistré dans votre profil conducteur.

L'Aide au maintien de voie vous avertit également lorsqu'un franchissement de ligne volontaire n'est pas approprié. Lorsque vous enclenchez le clignotant et qu'un véhicule ou un objet est détecté dans la voie adjacente visée, le tableau de bord affiche une ligne de voie rouge pour indiquer que vous ne devez pas changer de voie. Lorsque le véhicule ou l'objet n'est plus détecté, la ligne de voie s'affiche de nouveau normalement.

L'Aide au maintien de voie peut intervenir sur la direction si la Model X dérive dans (ou s'approche de) une voie adjacente, dans laquelle un objet (tel qu'un véhicule) est détecté. Dans ce cas, la Model X est automatiquement dirigée vers une position plus sûre dans sa voie de circulation. Cette intervention sur la direction survient uniquement lorsque votre Model X se déplace à une vitesse comprise entre 48 km/h et 140 km/h sur un grand axe de circulation disposant de lignes au sol clairement marquées. Lorsque l'Aide au maintien de voie intervient sur la direction, le tableau de bord affiche brièvement un message d'avertissement.

⚠ Avertissement : Les interventions sur la direction sont minimales et ne sont pas conçues pour faire sortir la Model X de sa voie de circulation. Ne vous fiez pas aux interventions sur la direction pour éviter les collisions latérales.

⚠ Avertissement : Les fonctions d'Aide au maintien de voie sont des outils d'assistance et ne remplacent pas la vigilance du conducteur. Ne vous reposez jamais exclusivement sur la fonctionnalité d'Aide au maintien de voie pour vous informer de tout écart non intentionnel des limites de votre voie ou de la présence d'un objet ou d'un véhicule dans votre angle mort ou à proximité de votre véhicule. Plusieurs facteurs externes



peuvent réduire les performances de l'Aide au maintien de voie. Il relève de la responsabilité du conducteur de rester vigilant, de s'assurer que le véhicule reste dans sa voie et de toujours être attentif aux autres usagers de la route. Le fait de ne pas respecter cette instruction peut engendrer des risques de blessure grave, voire de décès.

⚠ Avertissement : La fonction d'Aide au maintien de voie est conçue pour détecter les marquages au sol et peut ne pas détecter le bord de la route, en particulier si la route ne possède pas de trottoir. Le conducteur est tenu de conduire prudemment et de conserver son véhicule dans les limites de la voie.

⚠ Avertissement : Avant de changer de voie, contrôlez toujours visuellement la voie dans laquelle vous vous engagez à l'aide des rétroviseurs et en regardant par-dessus votre épaule comme il convient. Plusieurs facteurs peuvent affecter les performances des avertissements de l'Aide au maintien de voie et entraîner des avertissements erronés ou pas d'avertissement du tout (voir [Limites et inexactitudes](#) à la page 126).

Limites et inexactitudes

La fonctionnalité Aide au maintien ne peut pas toujours détecter correctement les lignes au sol et il est possible que vous receviez des avertissements inutiles ou inexacts dans les situations suivantes :

- La visibilité est faible et les lignes au sol ne sont pas clairement visibles (forte pluie, neige, brouillard, etc.). La zone exacte de détection des capteurs à ultrasons varie selon les conditions environnementales.
- Une source de lumière intense (notamment phares ou lumière du soleil) interfère avec le champ de vision des caméras.
- Un véhicule précédant la Model X se trouve dans le champ de vision des caméras.
- Le pare-brise obstrue le champ de vision des caméras (buée, saleté, présence d'un autocollant, etc.).

- Les lignes au sol sont excessivement usées, elles ont été modifiées à cause de travaux ou elles changent rapidement (départ de voie, croisement ou insertion), ou d'anciens marquages au sol sont encore visibles.
- La route est étroite ou sinueuse.
- Des objets de l'environnement portent des ombres très marquées sur les lignes au sol.

Il se peut que l'Aide au maintien de voie n'offre aucun avertissement ou donne des avertissements incorrects dans les situations suivantes :

- Un ou plusieurs capteurs à ultrasons sont endommagés, sales ou obstrués (par de la boue, de la glace ou de la neige, par exemple).
- Les conditions climatiques (forte pluie, neige, brouillard épais ou températures extrêmes) perturbent le fonctionnement du capteur.
- Les capteurs sont affectés par d'autres équipements ou dispositifs électriques qui génèrent des ultrasons.
- Un objet monté sur la Model X interfère avec un capteur et/ou le gêne (comme un porte-vélos ou un autocollant collé sur le pare-chocs).

En outre, l'Aide au maintien de voie peut ne pas éloigner votre Model X d'un autre véhicule à proximité, ou opérer une déviation à tort dans les situations suivantes :

- La Model X prend des virages serrés à une vitesse relativement élevée.
- Une source de lumière intense (notamment phares ou lumière du soleil) interfère avec le champ de vision des caméras.
- Vous déviez vers une voie sur laquelle aucun obstacle (tel qu'un véhicule) n'est détecté.
- Un véhicule situé sur une autre voie vous coupe la route ou s'insère dans votre voie.
- Model X roule à moins de 48 km/h ou plus de 145 km/h.
- Un ou plusieurs capteurs à ultrasons sont endommagés, sales ou obstrués (par de la boue, de la glace ou de la neige, par exemple).
- Les conditions climatiques (forte pluie, neige, brouillard épais ou températures extrêmes) perturbent le fonctionnement du capteur.



- Les capteurs sont affectés par d'autres équipements ou dispositifs électriques qui génèrent des ultrasons.
- Un accessoire installé sur la Model X (tel qu'un porte-vélos ou un autocollant de pare-chocs) bloque ou interfère avec un capteur.
- La visibilité est faible et les lignes au sol ne sont pas clairement visibles (forte pluie, neige, brouillard, etc.).
- Les lignes au sol sont excessivement usées, elles ont été modifiées à cause de travaux ou elles changent rapidement (départ de voie, croisement ou insertion), ou d'anciens marquages au sol sont encore visibles.

⚠ Avertissement : Les listes ci-dessus ne répertorient pas de manière exhaustive les situations pouvant perturber les avertissements de l'Aide au maintien de voie. L'Aide au maintien de voie peut ne pas fonctionner comme prévu pour de nombreuses autres raisons. Pour éviter une collision, restez alerte et surveillez la route en permanence lorsque vous conduisez votre Model X, de manière à pouvoir anticiper la nécessité d'intervenir le plus tôt possible.



Les fonctionnalités d'Assistance anticollision suivantes sont destinées à accroître la sécurité du conducteur et des passagers :

- **Avertissement de collision frontale** : déclenche un signal visuel et sonore en cas de risque élevé de collision frontale détecté par la Model X (voir [Avertissement de collision frontale](#) à la page 128).
- **Freinage d'urgence automatique** : actionne les freins pour réduire l'impact d'une collision frontale (voir [Freinage d'urgence automatique](#) à la page 129).
- **Limitation de l'accélération par détection d'obstacles** : réduit l'accélération si votre Model X détecte un objet sur sa trajectoire de conduite (voir [Limitation de l'accélération par détection d'obstacles](#) à la page 130).

⚠ Avertissement : L'Avertissement de collision frontale sert uniquement d'aide et ne dispense pas de conduire prudemment et de faire preuve de bon sens. Maintenez toujours les yeux sur la route lorsque vous conduisez et ne comptez jamais sur l'Avertissement de collision frontale pour vous avertir d'une potentielle collision. Plusieurs facteurs peuvent réduire ses performances et être à l'origine d'avertissements non valides, inutiles/incorrects ou, au contraire, à une absence d'avertissements nécessaires. Le fait de dépendre des notifications de collision potentielle de l'Avertissement de collision frontale peut entraîner des accidents graves ou mortels.

⚠ Avertissement : Le Freinage d'urgence automatique n'est pas conçu pour éviter toute collision. Dans certaines situations, il peut minimiser l'impact d'une collision frontale en essayant de réduire la vitesse de votre véhicule. Ne comptez jamais sur le Freinage d'urgence automatique pour éviter une collision sous risque d'entraîner des blessures graves ou la mort.

⚠ Avertissement : la Limitation de l'accélération par détection d'obstacles n'est pas conçue pour éviter une collision. Dans certaines situations, elle peut minimiser l'impact d'une collision. Ne comptez jamais sur la Limitation de l'accélération par détection d'obstacles pour éviter une collision sous risque d'entraîner des blessures graves ou la mort.

Avertissement de collision frontale

La ou les caméras avant ainsi que le capteur radar contrôlent la présence de véhicules, de vélos, de motos ou de piétons devant la Model X. Si une collision est jugée probable sauf intervention immédiate de votre part, l'Avertissement de collision frontale émet un avertissement sonore et affiche le véhicule qui vous précède en rouge sur le tableau de bord. Dans ce cas, **INTERVENEZ IMMÉDIATEMENT !**



Les avertissements s'arrêtent automatiquement lorsque le risque de collision s'est dissipé (par exemple, si vous avez décéléré ou arrêté la Model X ou si l'objet devant votre véhicule a quitté votre voie).

Si aucune intervention immédiate n'est entreprise lorsque votre Model X émet l'Avertissement de collision frontale, le Freinage d'urgence automatique (s'il est activé) peut actionner automatiquement les freins si une collision est considérée imminente (voir [Freinage d'urgence automatique](#) à la page 129).

Par défaut, l'Avertissement de collision frontale est activé. Pour le désactiver ou ajuster sa sensibilité, touchez **Contrôles > Autopilot > Avertissement de collision frontale**. À la place du niveau d'avertissement par défaut **Moyen**, vous pouvez désactiver l'avertissement (**Désactiver**) ou choisir d'être averti **Tard** ou **Tôt**.

Remarque : Le paramètre d'Avertissement de collision frontale choisi est retenu jusqu'à sa prochaine modification manuelle. Il est également enregistré dans votre profil conducteur.

⚠ Avertissement : La ou les caméras ainsi que les capteurs associés à l'Avertissement de collision frontale sont conçus pour contrôler la voie sur une zone s'étendant jusqu'à 160 mètres



devant la voiture. La zone contrôlée par l'Avertissement de collision frontale peut être affectée considérablement par l'état de la route et les conditions atmosphériques. Soyez prudent lorsque vous conduisez.

⚠ Avertissement : L'Avertissement de collision frontale est conçu spécifiquement pour fournir des alertes sonores et visuelles. Il ne peut pas freiner ou faire décélérer la Model X. Lorsque vous voyez et/ou entendez un avertissement, vous êtes tenu de prendre les mesures correctives nécessaires immédiatement.

⚠ Avertissement : L'Avertissement de collision frontale peut fournir un avertissement dans les cas où la probabilité de collision n'existe pas. Restez vigilant et faites toujours attention à la zone située devant la Model X de manière à pouvoir anticiper toute intervention qui s'avérerait nécessaire.

⚠ Avertissement : L'Avertissement de collision frontale fonctionne lorsque la vitesse du véhicule est comprise entre environ 10 km/h et 150 km/h.

⚠ Avertissement : L'Avertissement de collision frontale n'émet pas d'avertissement si le conducteur appuie déjà sur le frein.

Freinage d'urgence automatique

La ou les caméras avant et le capteur radar sont conçus pour déterminer la distance entre le véhicule et un objet situé devant la Model X. En cas de détection d'une collision frontale considérée comme inévitable, le Freinage d'urgence automatique est déclenché afin de réduire la gravité de l'impact.

En cas de déclenchement du Freinage d'urgence automatique, le tableau de bord affiche un avertissement visuel et un signal sonore retentit. Vous pouvez également constater un brusque enfoncement de la pédale de frein. Les feux stop s'allument pour avertir les autres automobilistes que vous ralentissez.

A Freinage d'urgence en cours

Si vous conduisez à (56 km/h) ou plus, les freins se relâchent une fois que le Freinage d'urgence automatique a réduit votre vitesse de conduite de (50 km/h). Par exemple, si un Freinage d'urgence automatique se déclenche alors que vous roulez à 90 km/h, les freins se relâchent lorsque vous atteignez 40 km/h.

Le Freinage d'urgence automatique fonctionne uniquement lorsque la vitesse de la voiture est comprise entre environ 10 km/h et 150 km/h.

Le Freinage d'urgence automatique n'actionne pas les freins ou cesse d'actionner les freins lorsque :

- Vous braquez le volant brutalement.
- Vous enfoncez et relâchez la pédale de frein tandis que le Freinage d'urgence automatique actionne les freins.
- Vous accélérez fortement tandis que le Freinage d'urgence automatique actionne les freins.
- Plus aucun véhicule, moto, vélo ou piéton n'est détecté devant la voiture.

Le Freinage d'urgence automatique est toujours activé lorsque vous démarrez la Model X. Pour le désactiver, touchez **Contrôles > Autopilot > Freinage d'urgence automatique**.

⚠ Avertissement : Il est fortement déconseillé de désactiver le Freinage d'urgence automatique. En cas de désactivation de cette fonction, les freins de la Model X ne seront pas actionnés automatiquement même en cas de collision probable.

⚠ Avertissement : Le Freinage d'urgence automatique est conçu pour réduire la gravité d'un impact. Il n'est pas conçu pour éviter une collision.

⚠ Avertissement : plusieurs facteurs peuvent affecter les performances du Freinage d'urgence automatique et provoquer à tort ou empêcher le freinage, par exemple lorsqu'un véhicule se situe partiellement sur la route ou en cas de débris routiers. Il relève de la responsabilité du conducteur de conduire prudemment et rester maître de son véhicule à tout moment. Ne vous reposez jamais uniquement sur le Freinage d'urgence automatique pour éviter une collision ou en réduire le choc.

⚠ Avertissement : Le Freinage d'urgence automatique est conçu uniquement pour réduire le choc d'une collision frontale et



ne fonctionne pas lorsque la Model X est en marche arrière.

⚠ Avertissement : Le Freinage d'urgence automatique ne vous dispense pas de maintenir une distance de sécurité appropriée entre vous et le véhicule qui vous précède.

⚠ Avertissement : Au cours d'un freinage automatique, la pédale de frein s'enfoncé brusquement. Assurez-vous toujours que la pédale de frein peut être librement actionnée. Ne posez rien (y compris un tapis de sol supplémentaire) sous ou sur le tapis de sol du conducteur fourni par Tesla et assurez-vous toujours qu'il est correctement fixé. tout manquement à ces instructions est susceptible d'interférer avec la libre action de la pédale de frein.

Limitation de l'accélération par détection d'obstacles

La Limitation de l'accélération par détection d'obstacles est conçue pour réduire l'impact d'une collision en diminuant le couple moteur et dans certains cas, en actionnant les freins, si votre Model X détecte un objet sur sa trajectoire de conduite. Par exemple, votre Model X, en stationnement devant une porte de garage fermée avec la marche avant engagée, détecte que vous avez appuyé fortement sur la pédale d'accélérateur. Bien que votre Model X accélère et rentre dans la porte de garage, le couple réduit peut diminuer les dégâts causés.

La Limitation de l'accélération par détection d'obstacles est conçue pour fonctionner uniquement lorsque toutes les conditions suivantes sont réunies en même temps :

- Une vitesse est engagée (marche avant ou arrière).
- Model X est à l'arrêt ou roule à une vitesse inférieure à 10 mph (16 km/h).
- Model X détecte un objet sur sa trajectoire de conduite immédiate.

Pour désactiver la Limitation de l'accélération par détection d'obstacles, touchez **Contrôles** > **Autopilot** > **Limitation de l'accélération par détection d'obstacles**.

⚠ Avertissement : la Limitation de l'accélération par détection d'obstacles est conçue pour réduire la gravité d'un impact. Elle n'est pas conçue pour éviter une collision.

⚠ Avertissement : la Limitation de l'accélération par détection d'obstacles peut ne pas réduire le couple dans toutes les situations. Plusieurs facteurs, comme les conditions environnementales, la distance de l'obstacle et les actions du conducteur, peuvent limiter, retarder ou empêcher le fonctionnement de la Limitation de l'accélération par détection d'obstacles.

⚠ Avertissement : la Limitation de l'accélération par détection d'obstacles peut ne pas réduire le couple lorsque vous empruntez un virage très serré, comme dans une place de stationnement.

⚠ Avertissement : ne vous reposez pas sur la Limitation de l'accélération par détection d'obstacles pour réguler l'accélération ou pour limiter la gravité d'une collision ou l'éviter. N'essayez pas de tester la Limitation de l'accélération par détection d'obstacles. Cela pourrait entraîner des dégâts matériels importants et/ou des blessures graves, voire mortelles.

⚠ Avertissement : plusieurs facteurs peuvent affecter les performances de la Limitation de l'accélération par détection d'obstacles et entraîner une réduction inappropriée ou retardée du couple moteur et/ou un freinage involontaire. Il relève de votre responsabilité de conducteur de conduire prudemment et rester maître de votre Model X à tout moment.

Limites et inexactitudes

Les fonctionnalités d'assistance anticollision ne peuvent pas toujours détecter les objets, véhicules, vélos ou piétons et vous pouvez être confronté à des avertissements manqués, non valides, inappropriés ou inutiles, en particulier si :

- La route présente des virages serrés.
- La visibilité est faible (forte pluie, neige, brouillard, etc.).
- Une source de lumière intense (notamment phares ou lumière du soleil) interfère avec le champ de vision des caméras.
- Le capteur du radar est obstrué (salissure, élément obstruant, etc.).
- Le pare-brise obstrue le champ de vision des caméras (buée, saleté, présence d'un autocollant, etc.).



- ⚠ Avertissement :** La liste des situations pouvant perturber le fonctionnement normal de l'Assistance anticollision précédemment décrites n'est pas exhaustive. Les fonctionnalités de ce système peuvent manquer à leur fonction pour de nombreuses autres raisons. Il incombe au conducteur d'éviter les collisions en restant vigilant et attentif, et en prenant les mesures correctives adaptées le plus tôt possible.
- ⚠ Attention :** Si un défaut est détecté pour l'une des fonctionnalités du système d'Assistance anticollision, la Model X affiche une alerte. Contactez le service d'entretien Tesla.



Mode de fonctionnement de l'indicateur de limite de vitesse

Lorsque l'Indicateur de limite de vitesse est activé, le tableau de bord affiche un panneau de limite de vitesse tel que déterminé par les données GPS. Les avertissements (décrits plus loin) prennent effet lorsque vous dépassez cette limite.



Lorsque l'Indicateur de limite de vitesse ne parvient pas à détecter de limite de vitesse (panneaux de signalisation ou données GPS indisponibles pour la position actuelle, par exemple), ou lorsqu'il n'est pas certain de la limite de vitesse détectée (en cas d'absence de panneau pendant un certain temps, par exemple), le tableau de bord peut ne pas afficher de signal de limite de vitesse et les avertissements ne sont pas actifs.

Si vous définissez l'avertissement de limite de vitesse sur **Visuel** (voir [Contrôle de la fonctionnalité Indicateur de limite de vitesse](#) à la page 132), le panneau de limite de vitesse affiché sur le tableau de bord s'agrandit à chaque fois que vous dépassez la limite.

Si vous définissez l'avertissement de limite de vitesse sur **Sonore** (voir [Contrôle de la fonctionnalité Indicateur de limite de vitesse](#) à la page 132) le panneau de limite de vitesse affiché sur le tableau de bord s'agrandit à chaque fois que vous dépassez la limite et un signal sonore d'avertissement retentit dans votre Model X.

Remarque : Les avertissements de limite de vitesse disparaissent après dix secondes ou

lorsque votre Model X redescend en dessous de la limite spécifiée.

⚠ Avertissement : Ne vous reposez pas sur l'indicateur de limite de vitesse pour déterminer la limite de vitesse ou la vitesse de conduite applicable. Conduisez toujours à une vitesse raisonnable en fonction des conditions de circulation et de l'état de la route.

Contrôle de la fonctionnalité Indicateur de limite de vitesse

Pour régler le paramètre d'Avertissement de limite de vitesse, touchez **Contrôles > Autopilot > Avertissement de limite de vitesse**, puis choisissez l'une des options suivantes :

- **Dés. :** les avertissements de limite de vitesse ne s'affichent pas et les signaux sonores ne retentissent pas.
- **Visuel :** des panneaux de limite de vitesse s'affichent sur le tableau de bord et le signe s'agrandit à chaque fois que vous dépassez la limite définie.
- **Sonore :** outre l'affichage visuel, un signal sonore retentit lorsque vous dépassez la limite de vitesse définie.

Vous pouvez également spécifier la méthode de détermination de la limite de vitesse :

- **Relative :** la limite de vitesse est définie automatiquement en fonction des panneaux indicateurs et des données GPS. Le cas échéant, vous pouvez définir une tolérance de limite de vitesse (+ ou -) pour être averti uniquement lorsque vous avez dépassé une certaine vitesse au-delà ou en deçà de la limite. Par exemple, vous pouvez définir une tolérance positive de 10 km/h si vous souhaitez être averti uniquement lorsque vous dépassez la limite de vitesse de 10 km/h.

Remarque : La tolérance définie détermine le nombre qui s'affiche sur l'icône de compteur de vitesse grise, sur le côté gauche de la vitesse de conduite sur le tableau de bord.

- **Absolue :** spécifiez manuellement une limite de vitesse comprise entre 30 et 240 km/h.

Remarque : Les données GPS ne sont pas toujours absolument exactes. Il est possible que le GPS calcule une position erronée et, par conséquent, une limite de vitesse différente, applicable à une route adjacente. Par exemple, le GPS peut supposer que votre



Model X roule sur l'autoroute alors que vous vous trouvez en réalité dans une rue attenante, et vice versa.

Remarque : Le paramètre que vous avez choisi est retenu jusqu'à ce que vous le modifiiez manuellement. Il est également enregistré dans votre profil conducteur.

Limites et inexactitudes

La fonctionnalité Indicateur de limite de vitesse peut ne pas être tout à fait fonctionnelle ou risque de fournir des informations inexactes dans les situations suivantes :

- Les données GPS relatives aux limites de vitesse sont incorrectes ou obsolètes.
- Model X se trouve dans une zone géographique où les données GPS sont inaccessibles.
- Une route ou une limite de vitesse a été récemment modifiée.

⚠ Avertissement : La liste ci-dessus ne représente pas la liste exhaustive des situations pouvant perturber le fonctionnement normal de l'indicateur de limite de vitesse. L'indicateur de limite de vitesse peut ne pas fournir d'avertissement pour de nombreuses autres raisons.



Aperçu



Touchez **Contrôles** dans le coin inférieur de l'écran tactile pour contrôler les fonctions et personnaliser la Model X selon vos préférences. La fenêtre Contrôles s'affiche sur la carte. Touchez une option à gauche de la fenêtre pour afficher les contrôles et paramètres associés. Par défaut, la fonction **Contrôles rapides** permet d'accéder plus rapidement aux paramètres couramment utilisés.



Pour fermer la fenêtre Contrôles, touchez le **X** en haut à gauche, touchez de nouveau **Contrôles** ou faites glisser la fenêtre vers le bas.



Lorsqu'une icône d'information s'affiche à côté d'un paramètre spécifique, touchez-la pour faire apparaître une fenêtre contextuelle qui fournit des informations utiles sur le paramètre associé.

Remarque : Les illustrations suivantes sont fournies à titre indicatif uniquement. En fonction des options du véhicule, de la version du logiciel et de la région du marché, les options disponibles peuvent différer.

Résumé des contrôles

1

2

×

Contrôles rapides

Sièges

Suspension

Éclairage

Conduite

Autopilot

Véhicule

Affichage

Compteurs

Navigation

Sécurité

Entretien

MANUEL

Éclairage extérieur

ÉTEINTE

AUTO

ANTIBROUIL AVANT

ANTIBROUIL ARRIÈRE

CONDUCTEUR

COFFRE AVANT

COFFRE

PASSAGER

Luminosité des écrans

100%

AUTO

1. Liste des contrôles disponibles. Lorsque vous sélectionnez un élément dans la liste, ses contrôles associés s'affichent dans la zone de visualisation principale.
2. Zone de visualisation principale. Les options disponibles pour la catégorie de contrôle choisie s'affichent ici.



Contrôles rapides

Les contrôles rapides s'affichent par défaut pour accéder rapidement aux fonctions couramment utilisées. Pour bon nombre d'entre elles, davantage d'options sont disponibles sur les onglets spécifiques aux fonctions sous Contrôles rapides.

- **Éclairage extérieur** (voir [Éclairage](#) à la page 67).
- **Portières et verrouillages** (voir [Portières](#) à la page 9).
- **Luminosité** : permet de régler la luminosité de l'écran. Faites glisser le curseur pour contrôler manuellement la luminosité du tableau de bord et de l'écran tactile. Touchez **Auto** pour régler automatiquement l'affichage.

Sièges

Permet de régler les sièges. Si le Model X est équipé de sièges de troisième rangée et de sièges de deuxième rangée individuels, activez l'option Accès facile. Une fois activée, une simple pression du bouton Accès facile permet de déplacer le siège extérieur correspondant et le siège central pour accéder aux sièges de troisième rangée. Si l'option Accès facile n'est pas activée, vous devez maintenir enfoncé le bouton Accès facile pour déplacer les sièges (voir [Accès à la troisième rangée de sièges \(selon l'équipement\)](#) à la page 30).

Suspensions

Si la Model X est équipée d'une suspension Smart Air, touchez cette commande pour régler manuellement la hauteur de conduite (voir [Suspension Smart Air](#) à la page 165). Model X doit être en marche et vous devez enfoncer la pédale de frein avant de pouvoir modifier les paramètres des suspensions.

- ▲ **Avertissement** : La suspension Smart Air provoque la mise à niveau automatique de votre Model X, même lorsque l'alimentation est coupée. Pour lever ou remorquer le véhicule, vous devez ainsi activer le **mode Cric** pour désactiver la correction automatique du niveau de la suspension (voir [Instructions pour les dépanneurs](#) à la page 221 et [Levage au moyen d'un cric et levage du véhicule](#) à la page 205).

Feux

Permet de contrôler l'éclairage extérieur et intérieur (voir [Éclairage](#)) et d'activer/désactiver les paramètres suivants :

- **Feux de route automatiques** : si ce paramètre est activé, les feux de route peuvent passer automatiquement en feux de croisement lorsqu'une source de lumière est détectée devant votre Model X (telle que les feux d'un véhicule). Voir [Feux de route](#).
- **Éclairage après sortie** : si ce paramètre est activé, les phares restent allumés une fois que le trajet est terminé et que vous garez la Model X sur des routes où l'éclairage est faible. Il s'éteint automatiquement au bout d'une ou deux minutes ou lorsque vous verrouillez votre Model X.



Conduite

- **Accélération** : choisissez un paramètre d'accélération qui détermine si l'accélération est limitée ou accrue (voir [Modes d'accélération](#) à la page 86).
- **Direction assistée** : Pour ajuster la quantité d'effort requis pour tourner le volant de direction. Avec le réglage Sport, le véhicule fournit une meilleure réponse alors qu'avec le réglage Confort, il semble plus facile à conduire et à stationner (voir [Réglage de l'effort de direction](#) à la page 58).
- **Freinage récupératif** : Lorsque vous relâchez l'accélérateur en conduisant, le freinage récupératif ralentit votre Model X et récupère le surplus d'énergie pour le restituer à la batterie. Si l'option **RÉDUIT** est sélectionnée, votre Model X ne ralentit pas aussi rapidement et restitue moins d'énergie à la batterie (voir [Freinage récupératif](#) à la page 80).

Remarque : quel que soit le réglage sélectionné, l'énergie économisée par le freinage récupératif est réduite si la batterie est pleine ou si la température est extrêmement élevée ou basse (dans ces cas, le surplus d'énergie est utilisé pour chauffer ou refroidir la batterie).

- **Antipatinage** : Si vous souhaitez faire patiner les roues intentionnellement (par exemple, la Model X est coincée dans la neige, le sable ou la boue), vous pouvez activer le système **Slip Start** (voir [Antipatinage](#) à la page 82).
- **Rampage** : si cette option est activée, votre Model X avance en marche avant et recule en marche arrière lorsque vous relâchez la pédale de frein (semblable à un véhicule traditionnel équipé d'une transmission automatique). Si cette option est désactivée, votre Model X est en roue libre lorsque vous relâchez la pédale de frein et le moteur n'applique pas de couple jusqu'à ce que vous appuyiez sur la pédale d'accélérateur.

Remarque : le couple associé à la fonction Rampage déplace le véhicule lentement uniquement sur les routes plates. Lorsque votre Model X se trouve sur une surface en pente (telle qu'une pente raide ou une allée en pente), vous devez appuyer sur la pédale d'accélérateur pour avancer ou reculer.

- **⚠ Avertissement** : ne comptez jamais sur l'option Rampage pour appliquer suffisamment de couple afin d'empêcher votre véhicule de descendre une côte. Enclenchez toujours les freins pour rester à l'arrêt ou appuyez sur la pédale d'accélérateur pour monter la côte. Le non-respect de cette instruction peut entraîner des dégâts matériels et/ou une collision.
- **Mode Éco** : Si cette option est activée, votre Model X conserve son énergie en limitant la puissance du système de climatisation et en désactivant l'éclairage signature. Le chauffage et la climatisation de l'habitacle peuvent être moins efficaces, mais les sièges chauffants peuvent être utilisés pour fournir de la chaleur par temps froid. Lorsque ce mode est activé dans un véhicule à transmission intégrale, la répartition du couple entre les moteurs est optimisée pour augmenter l'autonomie de la voiture.



Autopilot

Contrôlez les fonctions qui offrent une expérience de conduite plus sûre et plus confortable (voir [À propos d'Autopilot](#) à la page 105).

- **Assistance au maintien de cap (Bêta)** : permet d'activer la fonction de direction automatique (disponible uniquement si votre Model X est équipée de l'option Autopilot amélioré) (voir [Assistance au maintien de cap](#) à la page 114).
- **Sortie auto (Bêta)** : garer automatiquement la Model X et la sortir de sa place de stationnement depuis l'extérieur du véhicule sur un terrain privé. Voir [Utilisation de la fonction Sortie auto](#) à la page 121.
- **PERSONNALISER SORTIE AUTO** : permet de régler le fonctionnement de la Sortie auto, que vous l'utilisiez pour garer votre véhicule ou pour le sortir.
- **Avertissement de limite de vitesse** : permet de régler le type d'avertissement que vous recevez lorsque vous dépassez la limite de vitesse détectée (voir [Indicateur de limite de vitesse](#) à la page 132).
- **Limite de vitesse** : indiquez si vous souhaitez l'indicateur de limite de vitesse pour utiliser une limite de vitesse absolue ou relative (avec tolérance) (voir [Indicateur de limite de vitesse](#) à la page 132).
- **Écart** : si une limite de vitesse relative est sélectionnée, définissez une tolérance de limite de vitesse pour être averti uniquement lorsque vous dépassez une certaine vitesse au-delà ou en deçà de la limite (voir [Indicateur de limite de vitesse](#) à la page 132).
- **Avertissement de collision frontale** : indiquez si vous souhaitez recevoir des avertissements visuels et sonores en cas de risque élevé de collision frontale (voir [Assistance anticollision](#) à la page 128).
- **Avertissement de sortie de voie** : indiquez si vous souhaitez que le volant se mette à vibrer légèrement si l'une des roues avant passe sur une ligne au sol et que le clignotant du côté de la roue n'est pas activé (voir [Aide au maintien de voie](#) à la page 125).
- **Freinage d'urgence automatique** : indiquez si vous souhaitez que Model X active automatiquement les freins en cas de collision frontale imminente (voir [Assistance anticollision](#) à la page 128).
- **Limitation de l'accélération par détection d'obstacles** : indiquez si vous souhaitez limiter automatiquement l'accélération en cas de détection d'un obstacle devant votre véhicule lorsque vous roulez à faible vitesse (voir [Assistance anticollision](#) à la page 128).



Véhicule

- **Hauteur porte Falcon** : si le paramètre **AUTO** est sélectionné, les portes Falcon s'ouvrent totalement (en respectant les hauteurs des lieux mémorisés et en supposant qu'aucun obstacle n'est détecté). Si le paramètre **BAS** est sélectionné, les portes Falcon s'ouvrent partiellement pour protéger l'intérieur du véhicule et ses occupants d'une météo défavorable.
- **Portes automatiques** : Si cette fonction est activée, la porte conducteur s'ouvre dès que vous approchez du Model X et que la clé est détectée. La porte s'ouvre également lorsque vous appuyez deux fois sur la clé ; la porte passager s'ouvre en appuyant de nouveau deux fois sur la clé. Si cette fonction est désactivée, la porte (ou les portes) se déverrouille(nt), mais vous devez ouvrir la porte conducteur manuellement. Voir [Ouverture et fermeture des portières avant depuis l'extérieur du Model X](#) à la page 13).
- **Tout fermer avec la clé** : Si cette fonction est activée, toutes les portes (et le coffre arrière) se ferment et se verrouillent lorsque vous appuyez sur le bouton de verrouillage/déverrouillage de la clé. Si elle est désactivée, vous devez appuyer trois fois sur le bouton.
- **Mode Déverrouillage de la portière conducteur** : si cette option est activée, seule la portière conducteur est déverrouillée, lorsque vous passez votre Model X en mode P (stationnement). Si elle est désactivée, toutes les portières sont déverrouillées.
- **Verrouillage par éloignement** : Si ce mode est activé, les portières se verrouillent automatiquement dès que vous vous éloignez du véhicule avec la clé sur vous (voir [Verrouillage par éloignement](#)).
- **Déverrouillage en stationnement** : si ce paramètre est activé, les portières se déverrouillent automatiquement lorsque vous engagez le Mode P (stationnement) (voir [Verrouillage et déverrouillage intérieurs](#)). Si le **Mode Déverrouillage de la portière conducteur** est activé, seule la porte conducteur se déverrouille.
- **Verrouillage sécurité-enfants** : si ce paramètre est activé, les verrouillages de sécurité empêchent l'ouverture des portières arrière depuis l'intérieur du véhicule (voir [Verrouillage sécurité enfant](#)).
- **Paramètres des rétroviseurs** : si cette option est activée, les rétroviseurs extérieurs s'inclinent vers le bas en marche arrière (voir [Rétroviseurs](#) à la page 62).
- **Rabattement auto** : Si cette option est activée, les rétroviseurs extérieurs se rabattent lorsque vous verrouillez votre Model X avec la clé ou l'application mobile, ou bien lorsque vous le verrouillez tout en vous éloignant. Ils se déploient automatiquement lorsque vous revenez vers le véhicule. Vous pouvez également rabattre les rétroviseurs manuellement en touchant le bouton de contrôle du rétroviseur central (voir [Rétroviseurs](#) à la page 62).
- **Préclimatisation intelligente** : si cette option est activée, votre Model X apprend vos horaires de conduite et prépare automatiquement votre véhicule à la conduite. Ceci réduit votre temps d'attente lorsque votre Model X démarre.

Remarque : La préclimatisation intelligente fonctionne uniquement lorsque l'énergie restante dans la batterie est supérieure à 20 %.



Écran

Commandez manuellement la luminosité et le réglage d'éclairage **JOUR** (fond clair) ou **NUIT** (fond foncé) de l'écran tactile et du tableau de bord. Une fois ce paramètre réglé sur **AUTO**, la luminosité alterne automatiquement entre luminosité de jour et de nuit, selon l'éclairage ambiant.

Luminosité : faites glisser le curseur pour contrôler manuellement le niveau de luminosité des affichages. Lorsque la **Luminosité auto** est activée, les affichages sont ajustés plus avant en fonction de l'environnement et de vos préférences mémorisées (le système garde en mémoire les réglages manuels que vous effectuez).

MODE NETTOYAGE D'ÉCRAN : désactive momentanément l'écran tactile pour le nettoyer.

Vous pouvez également personnaliser l'affichage des unités :

- **Format d'heure** : choisissez le format 12 ou 24 heures.
- **Affichage de l'énergie** : affiche les unités d'énergie et de recharge restantes sous forme d'un pourcentage d'énergie restante ou sous forme d'une estimation de la distance que vous pouvez parcourir. Lorsque vous choisissez Distance, vous pouvez indiquer :
 - **Distance nominale** : basée sur le test ECE R101.
 - **Typique** : basée sur le test américain EPA.
- **Distance** : Choisissez les **MILES** ou les **KILOMÈTRES** pour l'affichage de l'autonomie, de la vitesse, de l'énergie, des compteurs journaliers, des recherches de cartes et des trajets.
- **Température** : choisissez l'affichage en °C ou °F.
- **Pression des pneus** : choisissez l'affichage en **BAR** ou en **PSI**.

Remarque : Certains pays disposent de paramètres supplémentaires pouvant être utilisés pour sélectionner la langue affichée sur l'écran tactile, la langue utilisée pour la navigation et le format propre au pays utilisé pour afficher les informations, telles que des dates, la numérotation, etc.

Remarque : Model X doit être en mode P (stationnement) pour qu'il soit possible de modifier la langue. Lorsque vous changez la langue, il s'écoule un certain temps tandis que le véhicule arrête et redémarre l'écran tactile.

Compteurs

Pour afficher et réinitialiser les compteurs journaliers qui indiquent la distance parcourue (voir [Informations sur le trajet](#) à la page 88).



Navigation

Vous pouvez augmenter ou réduire le volume des instructions de navigation vocales en touchant - ou +, respectivement. Placez le curseur entièrement à gauche pour couper le son des instructions. Vous pouvez également couper le son des instructions de navigation lorsqu'un itinéraire est actif en touchant l'icône du volume sur la liste des instructions virage par virage.

Remarque : ce paramètre de volume est applicable uniquement aux instructions vocales du système de navigation. Les volumes du lecteur multimédia et du téléphone ne sont pas modifiés.

Vous pouvez personnaliser le fonctionnement du système de navigation en ajustant ces paramètres :

- Touchez **Planificateur de voyage** pour réduire les temps de conduite et de recharge (voir [Planificateur de voyage](#) à la page 155).
- Touchez **Navigation connectée** pour modifier automatiquement l'itinéraire et éviter les zones de circulation dense (voir [Navigation connectée](#) à la page 155).
- Touchez **Éviter les ferries** pour modifier l'itinéraire et éviter les ferries.
- Touchez **Éviter les péages** pour modifier l'itinéraire et éviter les péages.

Remarque : Vous pouvez également afficher les paramètres de navigation en touchant l'icône des paramètres sur la carte (voir [Cartes et navigation](#) à la page 152).



Sécurité

Vous pouvez manuellement serrer et desserrer le **FREIN DE PARKING** (voir [Frein de parking](#) à la page 80), **COUPER L'ALIMENTATION** de votre véhicule (voir [Mise hors tension](#) à la page 63), limiter l'accélération et la vitesse maximale (voir [Mode Limitation de vitesse](#) à la page 143), et activer/désactiver les fonctions suivantes :

- **Airbag frontal passager** : contrôlez manuellement l'airbag passager avant (voir [Mise hors fonction des airbags du passager avant](#) à la page 52).
- **Avertisseur stationnement** : si ce paramètre est activé, vous entendrez un signal sonore à l'approche d'un objet pendant le stationnement (voir [Assistance au stationnement](#) à la page 83).
- **Alarme de sécurité** : permet d'activer l'alarme de sécurité (voir [Paramètres de sécurité](#) à la page 169).
- **Soulèvement et intrusion** : permet de déclencher une sirène si votre Model X détecte un mouvement à l'intérieur de l'habitacle ou lorsque votre véhicule est déplacé ou soulevé (voir [Paramètres de sécurité](#) à la page 169).
- **Entrée passive** : Si cette option est activée, les portes se déverrouillent automatiquement dès que vous approchez de la Model X avec la clé. Si cette option est désactivée, vous devez utiliser la clé pour déverrouiller Model X. Voir [Utilisation de la clé](#) à la page 9.

Remarque : Vous devez appuyer sur la pédale de frein pour mettre la Model X en marche avant de pouvoir modifier les paramètres d'Entrée passive. Voir [Démarrage](#) à la page 63.

Remarque : Si l'entrée passive est désactivée et que vous n'appuyez pas sur la pédale de frein pour démarrer la Model X dans les cinq minutes environ, un message s'affiche sur le tableau de bord et vous devez utiliser la clé pour verrouiller, puis déverrouiller la Model X avant de pouvoir démarrer le véhicule à nouveau.

Remarque : lorsque vous activez la fonction Entrée passive, il est recommandé d'activer **Code PIN pour la conduite** pour renforcer la sécurité (voir [Code PIN pour la conduite](#) à la page 169).

Remarque : En fonction de votre région, l'entrée passive peut être activée ou désactivée par défaut.

- **Code PIN pour la conduite** : pour renforcer la sécurité, vous pouvez empêcher toute personne de conduire la Model X si un code PIN à 4 chiffres n'a pas été saisi (voir [Code PIN pour la conduite](#) à la page 169).
- **Anti-surchauffe habitacle** : permet de réduire la température de l'habitacle dans les conditions de chaleur extrême pendant une période de douze heures maximum une fois que vous êtes sorti de votre Model X (voir [Anti-surchauffe habitacle](#) à la page 150).
- **Autoriser l'accès mobile** : permet aux applications mobiles de Tesla d'accéder à votre Model X (voir [Application mobile](#)).

Remarque : Pour désactiver Autoriser l'accès mobile, saisissez les identifiants de votre compte Tesla sur l'écran tactile.

- **PARTAGE DES DONNÉES** : permet le partage des données et mesures routières (voir [Partage des données](#) à la page 228).



Entretien

Mode Remorquage : permet de préparer la Model X au remorquage en la maintenant au point mort (N), ce qui désengage le frein de parking. Voir [Instructions pour les dépanneurs](#) à la page 221.

Mode d'entretien des essuie-glaces : permet d'accéder facilement aux balais d'essuie-glaces (voir [Balais d'essuie-glaces et gicleurs de lave-glace](#) à la page 201).

RESTAURATION D'USINE : permet d'effacer toutes les données personnelles (adresses enregistrées, musiques préférées, contacts importés, etc.) et de restaurer les paramètres d'usine par défaut de tous les paramètres personnalisés (voir [Suppression des données personnelles](#) à la page 144).

MANUEL

Touchez cette commande pour afficher ce manuel, le manuel du connecteur portable et les déclarations de conformité.

Remarque : vous pouvez également afficher ce manuel en touchant le « T » de Tesla en haut de l'écran tactile.

Nommer votre véhicule

Vous pouvez donner un nom à votre Model X afin de la personnaliser. Le nom attribué à votre Model X apparaît sur l'application mobile. Pour nommer votre véhicule, touchez le « T » de Tesla en haut, au centre de l'écran tactile, puis touchez **Nommer le véhicule** (ou touchez le nom existant du véhicule). Saisissez le nouveau nom dans la fenêtre contextuelle, puis touchez **Enregistrer**.

Mode Limitation de vitesse

Le mode Limitation de vitesse vous permet de limiter l'accélération et la vitesse maximale de votre Model X entre 50 et 90 mph (80 et 145 km/h). Cette fonctionnalité est protégée par un code PIN à 4 chiffres que vous créez lors de la première activation ; vous devrez le saisir à nouveau pour la désactiver et la réactiver.

Si votre Model X s'approche à environ 3 mph (5 km/h) de la vitesse maximale sélectionnée, un signal sonore retentit et un message s'affiche sur le tableau de bord, au-dessus de la vitesse de conduite. De plus, votre application mobile vous envoie une notification.

Pour activer le mode limitation de vitesse :

1. Vérifiez que le véhicule en mode P (Stationnement).
2. Touchez **Contrôles** > **Sécurité** > **Mode limitation de vitesse** sur l'écran tactile ou sur **CONTRÔLES** dans l'application mobile.
3. Sélectionnez la vitesse de conduite maximale que vous souhaitez appliquer au véhicule.
4. Faites glisser le curseur jusqu'à la position ON.
5. Saisissez le code PIN à 4 chiffres qui sera demandé pour désactiver le mode limitation de vitesse.

Remarque : Si vous avez oublié le code PIN, vous pouvez saisir les identifiants de votre compte Tesla pour désactiver le mode limitation de vitesse.

⚠ Avertissement : Conduire dans une descente peut augmenter la vitesse de conduite, et le véhicule dépasse alors la vitesse maximale sélectionnée.

⚠ Avertissement : Le mode limitation de vitesse ne remplace pas l'observation, la formation du conducteur, la surveillance des limitations de vitesse et des conditions de conduite. Des accidents peuvent survenir à n'importe quelle vitesse.



Suppression des données personnelles

Vous pouvez effacer toutes les données personnelles (adresses enregistrées, musiques préférées, programmation HomeLink, etc.) et restaurer les paramètres d'usine par défaut de tous les paramètres personnalisés. Cette opération est utile lorsque votre Model X change de propriétaire. Touchez **Contrôles** > **Entretien** > **RÉINITIALISATION D'USINE**. Avant la suppression, votre Model X vérifie vos identifiants de connexion en vous invitant à saisir le nom d'utilisateur et le mot de passe associés à votre compte Tesla.

Vue d'ensemble des commandes de climatisation

Les commandes de climatisation sont en permanence à votre disposition au bas de l'écran tactile. Pour activer le système de climatisation, touchez l'icône de ventilateur ou réglez la température de l'habitacle. Pour le désactiver, touchez l'icône de ventilateur, puis touchez le bouton d'arrêt près du centre de la fenêtre contextuelle.

La climatisation est réglée par défaut sur le mode Auto de manière à assurer le maintien d'un confort optimal dans toutes les conditions climatiques, à l'exception des plus extrêmes. Lorsque vous réglez la température de l'habitacle sous le paramètre Auto, le système règle automatiquement le chauffage, la climatisation, la distribution d'air et la vitesse de ventilation pour maintenir la température de l'habitacle au niveau sélectionné. Pour annuler le paramètre Auto, touchez l'icône de ventilateur, désactivez le paramètre Auto, puis réglez manuellement vos paramètres (voir [Réglage des paramètres de climatisation](#) à la page 147). Si vous avez réglé manuellement des paramètres spécifiques, vous pouvez également retourner au paramètre Auto à tout moment en touchant **AUTO** dans la fenêtre de climatisation.

Remarque : L'illustration suivante est fournie à titre indicatif uniquement. En fonction des options du véhicule, de la version du logiciel, de la région du marché et des réglages, les informations affichées peuvent différer légèrement.

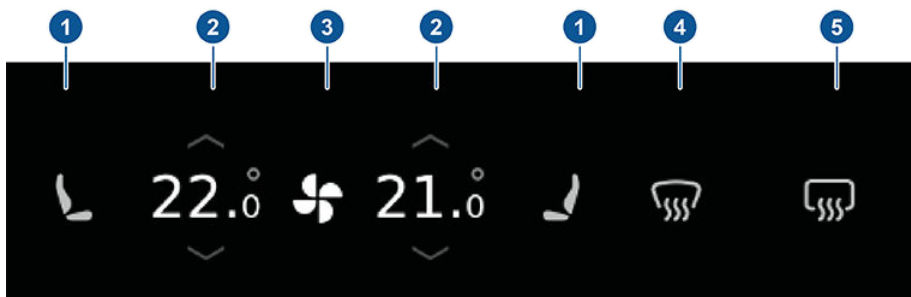

1. Les sièges chauffants fonctionnent selon trois niveaux de réglage, de 3 (plus élevé) à 1 (plus bas). Lorsque cette fonction est activée, l'icône de siège associée affiche des lignes ondulées qui deviennent rouges pour indiquer le niveau réglé. Si le véhicule est doté de sièges ventilés, une fenêtre contextuelle s'affiche, pour vous permettre de passer du chauffage au refroidissement et vice-versa. Lors du refroidissement, les lignes ondulées passent au bleu.

Remarque : Si votre Model X comporte des sièges arrière chauffants et/ou le pack optionnel pour temps froid, vous pouvez également commander les sièges chauffants pour les sièges arrière, les essuie-glaces chauffants et le volant de direction chauffant en touchant l'icône de ventilateur, puis en touchant l'onglet de siège.
2. Touchez les flèches haut ou bas pour modifier la température de l'habitacle. Pour appliquer un réglage de température du côté conducteur et du côté passager simultanément, touchez **SYNC** sur la fenêtre contextuelle qui s'affiche lorsque vous touchez une flèche. Lorsque vous appliquez la même température pour les deux côtés, un seul paramètre de température s'affiche. Touchez **SYNC** de nouveau pour afficher des paramètres de température séparés pour le conducteur et le passager.
3. Touchez l'icône de ventilateur pour activer la climatisation et pour personnaliser manuellement les paramètres pour les adapter à vos préférences (voir [Réglage des paramètres de climatisation](#) à la page 147). Maintenez enfoncée l'icône de ventilateur pour éteindre rapidement la climatisation. Si votre véhicule est équipé du pack optionnel pour Climat glacial, touchez cette icône pour accéder aux commandes pour les sièges arrière chauffants.



4. Le dégivreur distribue l'air vers le pare-brise. Touchez cette option une fois pour désembuer le pare-brise (l'icône devient bleue). Touchez cette option une deuxième fois pour désembuer le pare-brise (l'icône devient rouge et le chauffage et la ventilation fonctionnent à leurs niveaux maximums). Touchez-la une troisième fois pour la désactiver et rétablir la distribution de l'air, le chauffage et la ventilation à leurs réglages précédents.
5. Touchez pour chauffer la vitre arrière. Pendant le fonctionnement, l'icône devient rouge. Au bout de 15 minutes, le dégivreur de la vitre arrière se désactive automatiquement. Les rétroviseurs latéraux extérieurs sont également chauffés à chaque fois que le dégivreur de vitres latérales est en marche.

⚠ Avertissement : Pour éviter des brûlures résultant d'un usage prolongé, les personnes souffrant de neuropathie périphérique ou dont l'aptitude à ressentir la douleur est limitée en raison du diabète, de l'âge, d'un trouble neurologique ou d'une autre maladie, doivent prendre leurs précautions au moment d'utiliser les sièges chauffants et le système de climatisation.

Remarque : Le système de climatisation est alimenté par la batterie haute tension. Par conséquent, son utilisation prolongée diminue l'autonomie de conduite du véhicule.



Réglage des paramètres de climatisation

Pour régler les paramètres individuels pour les adapter à vos préférences, touchez l'icône de ventilateur en bas de l'écran tactile pour accéder aux paramètres de climatisation individuels.

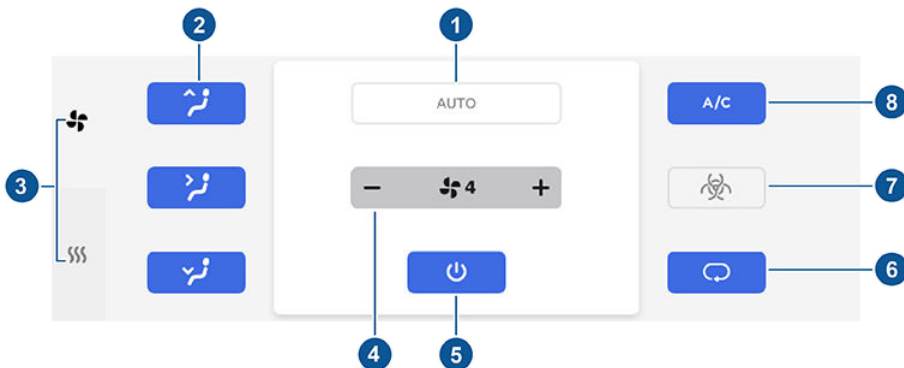

Si le Model X est équipé de six ou sept sièges, une barre de climatisation arrière s'affiche également juste sous la fenêtre ci-dessus. Voir [Commandes de climatisation de l'habitacle arrière \(véhicules 6 et 7 sièges uniquement\)](#) à la page 148.

Outre les paramètres illustrés, si votre Model X est en mode P (Stationnement), le paramètre [Maintenance de la ventilation](#) s'affiche lorsque vous appuyez sur l'icône en forme de ventilateur (voir [Maintenance de la climatisation](#) à la page 149).

1. Touchez **AUTO** pour faire revenir tous les paramètres présents sur l'onglet affiché à leurs valeurs par défaut. L'icône est bleue à chaque fois que le système de climatisation est réglé sur **AUTO**.
2. Choisissez la direction du flux d'air dans l'habitacle (volets d'aération au niveau des pieds, au niveau du visage ou au niveau du pare-brise). Vous pouvez sélectionner plusieurs directions.

Remarque : Lorsque l'air est dirigé vers les volets d'aération au niveau des pieds, environ un tiers de l'air continue à circuler vers les volets d'aération au niveau du pare-brise pour faciliter le désembuage. Cependant, lorsque l'air est dirigé vers les volets d'aération au niveau du visage, il n'est pas soufflé vers le pare-brise car l'air passant par les volets d'aération au niveau du visage peut faciliter le désembuage du pare-brise.
3. Si le véhicule est équipé de sièges arrière chauffants et/ou du pack pour temps froid, la fenêtre de paramètres de climatisation comporte deux onglets. L'onglet de paramètres généraux s'affiche par défaut et est représenté par l'icône de ventilateur. Touchez l'icône de chauffage pour commander les sièges chauffants dans les positions arrière et pour chauffer le volant et les essuie-glaces.

Remarque : Vous pouvez également utiliser cet onglet pour commander les sièges chauffants avant. Les commandes de sièges chauffants avant sont redondantes avec celles du panneau principal de commande de climatisation.
4. Règle la vitesse de ventilation.

Remarque : Le réglage de la vitesse de ventilation peut entraîner la modification du paramètre défini pour l'aspiration de l'air dans votre Model X afin d'augmenter ou de réduire le débit d'air. Par exemple, si vous réglez la vitesse de ventilation au paramètre le plus élevé lorsque la circulation d'air est réglée pour aspirer l'air extérieur, le paramètre peut se commuter à la recirculation d'air, afin d'obtenir un débit d'air élevé.



- Pour désactiver le système de climatisation et fermer la fenêtre de commandes de climatisation, touchez l'option correspondante.

Remarque : La fenêtre contextuelle se ferme également si vous touchez l'icône de dossier, si vous sélectionnez un lecteur multimédia ou une application ou si vous affichez une fenêtre de commandes, même si le système de climatisation est activé.

- Choisissez le mode d'appel de l'air dans la Model X :

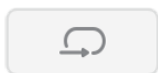

L'air extérieur est introduit dans la Model X (voir [Ventilation](#) à la page 150).



L'air à l'intérieur de la Model X est recirculé. Ceci empêche l'air extérieur (gaz d'échappement) de pénétrer dans l'habitacle, mais réduit les performances de déshumidification. La recirculation est le moyen le plus efficace de refroidir l'avant de l'habitacle. Pour empêcher la formation de buée sur le pare-brise dans certaines conditions, changez le réglage toutes les heures pour introduire de l'air extérieur dans l'habitacle.

- Si votre Model X comporte le mode de défense contre les armes biologiques, le filtre HEPA (High Efficiency Particulate Air) garantit un air de qualité optimale à l'intérieur de l'habitacle. Lorsque vous sélectionnez ce filtre, l'air extérieur est filtré par le filtre HEPA (High Efficiency Particulate Air) de qualité médicale en plus des systèmes de filtration secondaires. Le filtre HEPA est extrêmement efficace pour éliminer les particules, y compris la pollution, les allergènes, les bactéries, le pollen, les spores des champignons et les virus. Le filtre HEPA et le système de filtration secondaire contiennent tous deux du charbon actif afin d'éliminer une grande quantité d'odeurs et de gaz. Lorsque vous sélectionnez le mode de défense contre les armes biologiques, le ventilateur fonctionne à vitesse maximale. De plus, la pression positive à l'intérieur de l'habitacle réduit la quantité d'air extérieur pouvant fuir à l'intérieur du véhicule.

Remarque : Certains gaz, comme le monoxyde de carbone, ne sont pas efficacement éliminés par le charbon actif.

- Active et désactive, respectivement, la climatisation. La désactivation de la climatisation entraîne un refroidissement plus faible mais permet d'économiser de l'énergie.

Remarque : Comme la Model X roule beaucoup plus silencieusement qu'un véhicule à essence, vous pourriez entendre le bruit du compresseur de climatisation lorsqu'il fonctionne. Pour réduire le niveau de bruit, baissez la vitesse de ventilation.

Commandes de climatisation de l'habitacle arrière (véhicules 6 et 7 sièges uniquement)

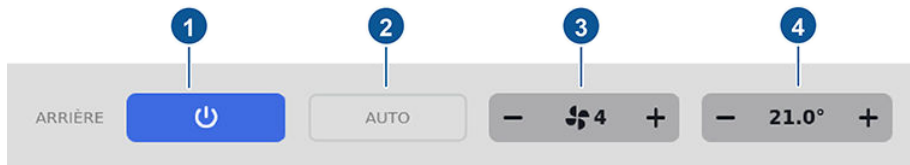

- Appuyez sur le bouton de mise en marche pour allumer ou éteindre la climatisation arrière.
- Touchez **AUTO** pour remettre tous les paramètres à leur valeur par défaut.

Remarque : Pour économiser de l'énergie en position **AUTO**, le chauffage et la climatisation à l'arrière s'éteignent lorsque le Model X ne détecte aucun passager sur les sièges des deuxième et troisième rangées. Pour neutraliser cette fonctionnalité d'économie d'énergie et enregistrer les paramètres jusqu'à ce que vous les modifiez manuellement, touchez le bouton **AUTO** une seconde fois.

- Touchez **+** ou **-** pour régler la vitesse de ventilation.
- Touchez les flèches pour régler la température.



Maintien de la climatisation

Le paramètre **Maintien de la climatisation** vous permet de maintenir la climatisation en marche alors que le véhicule est en mode P (Stationnement), même après avoir quitté votre Model X. Ce réglage est utile lorsqu'il est important de maintenir la température de l'habitacle par temps chaud ou froid (par exemple, lorsque vous laissez vos courses dans votre Model X par temps chaud, vous pouvez utiliser le maintien de la climatisation pour préserver vos aliments). Pour utiliser le paramètre de maintien de la climatisation, le niveau de charge de la batterie doit être au minimum de 20 %.

Pour utiliser la fonction de maintien de la climatisation :

1. Engagez le mode P (Stationnement). Le paramètre **Maintien de la climatisation** est utilisable uniquement lorsque votre Model X est en mode P (Stationnement).
2. Si nécessaire, réglez les paramètres de la climatisation.
3. Touchez l'icône en forme de ventilateur, puis activez la fonction **Maintien de la climatisation**.

Le système de climatisation maintient vos paramètres jusqu'à ce que vous désengagiez le mode P (Stationnement) ou que vous le désactiviez manuellement. Si le niveau de charge de la batterie chute en dessous de 20 %, la climatisation s'éteint automatiquement et l'application mobile Tesla vous envoie une notification vous rappelant de vous assurer de surveiller ce que vous avez laissé dans votre Model X.

La prochaine fois que vous conduirez votre Model X, la climatisation continuera d'appliquer les réglages utilisés lors de votre trajet le plus récent.

Remarque : Le capteur d'intrusion (le cas échéant) est automatiquement désactivé lorsque le mode Maintien de la climatisation est activé. Cependant, vous pouvez annuler ce comportement et maintenir le capteur d'intrusion activé. Pour ce faire, appuyez sur **Contrôles > Sécurité > Soulèvement et intrusion** lorsque le mode Maintien de la climatisation est activé. Cependant, veuillez noter que le fait de maintenir le capteur d'intrusion activé en mode Maintien de la climatisation peut déclencher une alarme en raison d'un mouvement d'air à l'intérieur de l'habitacle.

Remarque : Les mises à jour logicielles ne se lancent pas lorsque le paramètre de maintien de la climatisation est activé.

⚠ Avertissement : Vous pouvez régler le système de climatisation à distance à l'aide de l'application mobile. Cependant, si vous utilisez l'application mobile pour désactiver le système de climatisation, le mode Maintien de la climatisation cesse de fonctionner.

⚠ Avertissement : Le mode Maintien de la climatisation est automatiquement désactivé lorsque le niveau de charge de la batterie descend en dessous de 20 %. Évitez de les utiliser lorsque le niveau de charge de la batterie est faible.

⚠ Avertissement : Ne laissez jamais un enfant sans surveillance dans votre véhicule.



Ventilation

Pour diriger le flux d'air à l'intérieur de la Model X, déplacez les volets d'aération intérieurs vers le haut, le bas ou de gauche à droite.

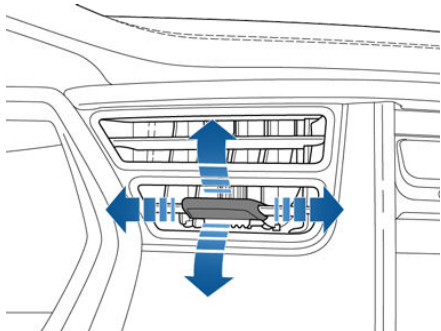

Remarque : Vous pouvez diriger les volets d'aération vers les vitres latérales pour faciliter leur dégivrage ou leur désembuage.

Filtre à air d'habitacle

Model X possède un filtre à air qui empêche le pollen, les poussières industrielles, la poussière des routes et d'autres particules de pénétrer à travers les volets d'aération. Tesla remplace le filtre à air lors des révisions de maintenance régulières, tous les 12 mois ou tous les 20 000 km.

Anti-surchauffe habitacle

Le système de climatisation peut réduire la température de l'habitacle dans les conditions de chaleur extrême pendant une période de douze heures maximum une fois que vous avez quitté votre Model X. Touchez **Contrôles > Sécurité > Anti-surchauffe habitacle** et sélectionnez :

- **DÉS.** : Désactiver la protection anti-surchauffe habitacle.
- **A/C désactivée** : seule la ventilation se met en marche lorsque la température de l'habitacle dépasse 40 °C. Cette option consomme moins d'énergie, mais la température de l'habitacle peut dépasser 40 °C.
- **ACT.** : la climatisation se met en marche lorsque la température de l'habitacle dépasse 40 °C.

Remarque : La protection anti-surchauffe de l'habitacle fonctionne uniquement lorsque

l'énergie restante dans la batterie est supérieure à 20 %.

⚠ Avertissement : Ne laissez jamais d'enfants ou d'animaux dans le véhicule sans surveillance. En raison de l'arrêt automatique ou des éventuelles conditions de température extrême, la température de l'habitacle peut atteindre des niveaux dangereusement élevés, même lorsque la fonction de protection anti-surchauffe de l'habitacle est activée.

Conseils d'utilisation de la climatisation

- Lorsque vous utilisez l'application mobile pour activer le système de climatisation, celui-ci se désactive automatiquement au bout de 4 heures ou si le niveau de charge descend au-dessous de 20 %. Pour refroidir ou réchauffer l'habitacle plus longtemps, vous devez rallumer le système.
- Pour économiser l'énergie, vous pouvez limiter la puissance du système de climatisation en activant le mode Éco. Le chauffage et la climatisation de la cabine peuvent être moins efficaces, mais les sièges chauffants peuvent être utilisés pour fournir de la chaleur par temps froid. Touchez **Contrôles > Conduite > Mode éco**.
- Si le système de climatisation est trop bruyant, réduisez manuellement la vitesse de ventilation.
- En plus de refroidir l'intérieur du véhicule, le compresseur de climatisation refroidit aussi la batterie. Par conséquent, par temps chaud, le compresseur de climatisation peut s'activer même si vous l'avez désactivé. Ceci est normal, car la priorité du système est de refroidir la batterie afin de garantir qu'elle se maintienne dans la plage de température optimale et présente une longue durée de vie utile et les meilleures performances.
- Pour garantir un fonctionnement efficace du système de climatisation, fermez toutes les vitres et assurez-vous que la grille extérieure située devant le pare-brise est exempte de glace, neige, feuilles ou autres débris.
- Dans des conditions très humides, il est normal que le pare-brise s'embue légèrement lorsque vous activez la climatisation pour la première fois.



- Il est normal qu'une petite flaqué d'eau se forme sous la Model X lorsqu'elle est stationnée. Le surplus d'eau produit par le processus de déshumidification est évacué sous le véhicule.
- Pour réduire la température dans l'habitacle par temps chaud, le ventilateur peut se mettre en route pour aérer l'habitacle lorsque le véhicule est stationné. Uniquement si le niveau de charge de la batterie est supérieur à 20 %.



Aperçu

L'écran tactile affiche une carte en permanence. Posez le doigt sur l'écran et faites-le glisser pour déplacer la carte dans n'importe quelle direction. Pour faire pivoter la carte, posez deux doigts sur l'écran et faites-les tourner.

Utilisez les icônes situées en haut à droite de la carte pour définir l'orientation de la carte :



Nord en haut - Le Nord est toujours en haut de l'écran.



Direction en haut - La direction que vous prenez est toujours en haut de l'écran. La carte pivote lorsque vous changez de direction. Une boussole est intégrée à cette icône et indique la direction dans laquelle vous allez.

Remarque : pendant la navigation, cette icône vous permet également d'activer l'Aperçu de l'itinéraire pour avoir une vue d'ensemble de votre trajet (voir [Navigation](#) à la page 153).

Lorsque vous faites pivoter la carte ou la déplacez, votre emplacement actuel n'est plus géolocalisé. Le message « Géolocalisation désactivée » s'affiche à côté de l'icône d'orientation de la carte et cette icône est grisée. Pour réactiver la géolocalisation, appuyez sur l'icône d'orientation de la carte pour choisir l'option Nord en haut ou Direction en haut.

Touchez les icônes + et - en haut à droite pour zoomer et dézoomer sur le lieu où vous vous trouvez ou sur le lieu choisi. Lorsque vous utilisez ces icônes pour effectuer un zoom avant ou arrière, la géolocalisation reste activée.

Touchez les icônes suivantes pour personnaliser l'affichage de la carte et accéder aux Paramètres de navigation :

Remarque : ces icônes disparaissent au bout de quelques secondes si elles ne sont pas utilisées. Touchez la carte pour les faire réapparaître.



Afficher/masquer l'image satellite.



Afficher/masquer les conditions de circulation. Les lignes vertes indiquent une circulation très faible ; les lignes orange indiquent une circulation faible ; les lignes rouges indiquent une circulation modérée ; et les lignes roses indiquent une circulation dense. Pour mieux identifier les zones de circulation d'un itinéraire de la navigation, les lignes vertes s'affichent sous la ligne bleue de l'itinéraire tandis que les lignes orange, rouges et roses s'affichent au-dessus.



Vous pouvez afficher les Lieux de recharge dans une fenêtre contextuelle incluant la ville et ses environs, ainsi que les stations correspondantes sur la carte. Les lieux de recharge incluent les superchargeurs Tesla, les chargeurs à proximité de la destination et les chargeurs publics déjà utilisés précédemment. Voir [Lieux de recharge](#) à la page 154.

Remarque : Les superchargeurs sont affichés en permanence sur la carte, même lorsque les lieux de recharge ne le sont pas.



Vous pouvez augmenter ou réduire le volume des instructions de navigation vocales en touchant - ou +, respectivement. Placez le curseur entièrement à gauche pour couper le son des instructions. Vous pouvez également couper le son des instructions de navigation lorsqu'un itinéraire est actif en touchant l'icône du volume sur la liste des instructions virage par virage.

Vous pouvez personnaliser le fonctionnement du système de navigation en ajustant ces paramètres :

- Touchez **Planificateur de voyage** pour réduire les temps de conduite et de recharge (voir [Planificateur de voyage](#) à la page 155).
- Touchez **Navigation connectée** pour modifier automatiquement l'itinéraire et éviter les zones de circulation dense (voir [Navigation connectée](#) à la page 155).
- Touchez **Éviter les ferries** pour modifier l'itinéraire et éviter les ferries.
- Touchez **Éviter les péages** pour modifier l'itinéraire et éviter les péages.

Remarque : Vous pouvez également accéder aux paramètres de navigation ci-dessus en touchant **Contrôles > Navigation**.

Remarque : Le réglage du volume est applicable uniquement aux instructions vocales du système de navigation. Les volumes du lecteur multimédia et du téléphone ne sont pas modifiés.

Pour épingler un point de la carte, posez le doigt à l'endroit souhaité et maintenez-le dans cette position. Lorsque vous épinglez un point ou touchez une épingle existante, l'emplacement sélectionné est centré sur la carte et une fenêtre contextuelle indique des informations le concernant. Cette fenêtre contextuelle vous permet de naviguer jusqu'à cette destination, de l'appeler par téléphone (sous réserve qu'un numéro de téléphone soit disponible) ou encore d'ajouter cette destination à votre liste de destinations favorites ou de l'en supprimer (voir [Destinations récentes, favorites, Domicile et Lieu de travail](#) à la page 156).

Navigation

Pour naviguer jusqu'à une destination, touchez **Navigation**, transmettez l'adresse de destination depuis votre téléphone ou prononcez une commande vocale (voir [Utilisation des commandes vocales](#) à la page 60). Vous pouvez saisir ou énoncer une adresse, un monument, une entreprise, etc. Vous pouvez également choisir des destinations définies comme **Domicile** ou **Lieu de travail**, des destinations récentes (les dernières destinations utilisées s'affichent en haut) et les stations de recharge dans lesquelles vous vous êtes rendu.

Lorsque vous indiquez une destination, l'écran tactile dézoome pour afficher l'itinéraire global à parcourir et, après avoir calculé ce dernier, zoome à nouveau sur le point de départ. Il affiche ensuite la première instruction de navigation virage par virage ainsi qu'une estimation du kilométrage, du temps de trajet et de l'heure d'arrivée.

Remarque : Vous pouvez démarrer à distance la navigation dans votre véhicule à l'aide de la fonctionnalité « partage » de votre appareil iOS® ou Android™ après avoir donné accès à l'application mobile Tesla.

Vous pouvez appuyer sur les instructions pour développer la liste et afficher chaque virage de l'itinéraire. Remarques relatives à la navigation virage par virage :

- Une batterie est affichée sous la destination. Elle indique une estimation de l'énergie qui restera une fois la destination atteinte. Touchez pour développer les informations relatives à la batterie et obtenir une estimation de l'énergie nécessaire à la réalisation de ce voyage aller/retour. Voir [Prévision de la consommation d'énergie](#) à la page 155.



- Si vous devez charger votre véhicule pour atteindre votre destination et si le Planificateur de voyage est activé, l'itinéraire prévu inclut automatiquement des arrêts à des superchargeurs (voir [Planificateur de voyage](#) à la page 155). Vous devrez peut-être toucher **DÉMARRER L'ITINÉRAIRE** pour commencer la navigation.
- Si vous ne disposez pas d'assez d'énergie pour atteindre votre destination et que votre itinéraire ne comprend aucun superchargeur, une alerte vous indique qu'une recharge est nécessaire pour atteindre votre destination.
- Chaque virage est précédé de la distance vous séparant de celui-ci.
- Il peut s'avérer nécessaire de déplacer la liste vers le haut pour en voir la fin.
- Appuyez à nouveau sur le haut de la liste pour la réduire.

Pendant la navigation, la carte vous géolocalise et affiche la partie actuelle de votre trajet. Vous pouvez afficher votre itinéraire complet à tout moment.



L'icône Aperçu de l'itinéraire s'affiche lorsqu'un itinéraire est activé. Touchez cette icône à tout moment pour afficher une vue d'ensemble de votre itinéraire ou pour modifier l'orientation de la carte (voir [Aperçu](#) à la page 152), ce qui a également pour effet de zoomer sur la partie actuelle de votre trajet. L'épingle noire à la fin de l'itinéraire représente votre destination.



Couper/mettre le son du système de navigation.

Remarque : pour couper le son du système de navigation, appuyez sur le bouton de défilement situé à gauche du volant au moment où vous entendez les instructions de navigation. Une commande de volume spécifique aux instructions de navigation est également disponible via l'icône des Paramètres affichée sur la carte (voir [Aperçu](#) à la page 152).

Pour arrêter la navigation, touchez **ANNULER** sous la liste d'instructions virage par virage.

Remarque : si aucune connexion de données n'est disponible, les cartes embarquées vous permettent de naviguer vers n'importe quelle destination. Vous devez en revanche saisir l'adresse de destination exacte et complète.

Lieux de recharge

Les superchargeurs sont toujours affichés sur la carte et sont représentés par une épingle rouge que l'on peut toucher pour afficher des informations supplémentaires sur l'emplacement du superchargeur, se rendre jusqu'à celui-ci ou le marquer comme favori. Lorsque vous touchez l'épingle représentant l'emplacement d'un superchargeur sur la carte, des informations s'affichent, notamment le nombre total de superchargeurs, le nombre de superchargeurs disponibles, l'adresse du superchargeur et une estimation de la distance pour vous y rendre. La fenêtre contextuelle affiche également les services disponibles à l'emplacement du superchargeur, notamment les sanitaires, restaurants, logements, commerces et le Wi-Fi.



Le superchargeur est en service. Si une destination comporte plusieurs superchargeurs, une rangée de barres représentant chacune un superchargeur s'affiche au-dessus de l'icône. Cela permet de voir rapidement le nombre de superchargeurs en cours d'utilisation. Si un superchargeur est en cours d'utilisation, sa barre est remplie.

Remarque : l'épingle signalant un superchargeur est noire si ce dernier se trouve sur votre itinéraire actuel.



Le superchargeur est peut-être hors service ou fonctionne avec une capacité réduite. Touchez l'épingle pour afficher plus de détails.

Touchez l'icône de charge sur la carte pour afficher toutes les stations de recharge à proximité. Outre les superchargeurs affichés en permanence, la carte affiche les chargeurs situés à proximité de votre destination ainsi que toutes les stations de recharge publiques que vous avez précédemment utilisées. Affichez les informations sur un lieu de recharge en touchant l'épingle associée.



Cette destination est équipée d'un connecteur mural Tesla. Touchez pour afficher plus d'informations, telles que les conditions d'utilisation ou le courant de recharge disponible. La liste relative à la recharge indique également la distance qui vous sépare de chacune de ces stations de recharge.



Remarque : lorsque la carte est dézoomée et que plusieurs connecteurs muraux Tesla sont disponibles dans le secteur, l'épingle est ronde et indique le nombre de stations à proximité. Touchez l'épingle pour zoomer. Vous pouvez alors appuyer sur une épingle individuelle pour plus de détails sur le lieu de recharge souhaité.

Prévision de la consommation d'énergie

Lorsque vous naviguez vers une destination, la Model X vous aide à anticiper vos besoins en recharge en calculant la quantité d'énergie restante une fois votre destination atteinte. Le calcul correspond à une estimation en fonction de votre style de conduite (vitesse prévue, etc.) et de facteurs environnementaux (changements d'altitude, conditions météorologiques, etc.). Pendant la navigation, la carte affiche ce calcul en bas des instructions virage par virage lorsque celles-ci sont développées (voir [Navigation](#) à la page 153). Si les instructions virage par virage sont réduites, touchez le haut de la liste pour les développer.

Tout au long de votre itinéraire, la Model X contrôle la consommation d'énergie et met à jour le calcul. Une fenêtre d'avertissement s'affiche en bas de la liste des directions virage par virage dans les situations suivantes :

- Un avertissement jaune s'affiche lorsque la quantité d'énergie restante est trop faible pour que vous puissiez rejoindre votre destination dans le but de vous inviter à ralentir afin d'économiser l'énergie. Pour obtenir des astuces relatives à l'économie d'énergie, consultez [Obtenir une autonomie maximale](#) à la page 89.

- Un avertissement de couleur rouge s'affiche lorsque vous devez recharger votre véhicule pour atteindre votre destination.

Pour savoir si vous disposez de suffisamment d'énergie pour effectuer un trajet aller/retour et afficher une estimation de votre consommation d'énergie pour ce trajet, touchez le calcul d'énergie.

Navigation connectée

Model X détecte les conditions de circulation en temps réel et ajuste automatiquement la durée du trajet et l'heure d'arrivée en fonction du trafic. Dans les cas où les conditions de circulation risquent de retarder l'heure d'arrivée estimée et qu'un itinéraire alternatif est disponible, le système de navigation peut recalculer votre itinéraire pour vous mener à votre destination. Pour activer ou désactiver cette fonction, touchez l'icône Paramètres de la carte (voir [Aperçu](#) à la page 152), puis touchez **Navigation connectée**. Vous pouvez indiquer le gain de temps (en minutes) à atteindre avant d'être redirigé en touchant les flèches du paramétrage **Rediriger si le gain de temps est supérieur à**.

Planificateur de voyage

Grâce au Planificateur de voyage, vous pouvez effectuer des trajets plus longs en toute confiance. Si vous avez besoin de recharger le véhicule pour parvenir à votre destination, le Planificateur de voyage vous guide vers les superchargeurs les plus appropriés. Le Planificateur de voyage sélectionne un itinéraire et indique les durées de charge afin de réduire au minimum le temps de conduite et de recharge. Pour activer le Planificateur de voyage, touchez l'icône Paramètres sur la carte (voir [Aperçu](#) à la page 152), puis touchez **Planificateur de voyage**.

Lorsque le Planificateur de voyage est activé et qu'une recharge est nécessaire pour atteindre votre destination, les indications virage par virage incluent des arrêts à des superchargeurs, le temps de charge recommandé à chaque superchargeur et une estimation de l'énergie disponible à l'arrivée à chaque superchargeur.



Pour supprimer les arrêts à des superchargeurs et afficher uniquement les instructions de navigation, touchez **Supprimer les arrêts de recharge** en bas des instructions de navigation. (Si vous supprimez les arrêts de recharge, les instructions virage par virage peuvent afficher une alerte indiquant qu'une recharge est nécessaire pour atteindre votre destination.) Pour ajouter des arrêts à des superchargeurs aux instructions de navigation, touchez **Ajouter des arrêts de recharge**.

Lors de la recharge à un superchargeur, l'écran de charge affiche le temps de charge nécessaire restant pour atteindre l'arrêt suivant à un superchargeur ou la destination finale (si aucune charge supplémentaire n'est nécessaire). Si vous rechargez votre véhicule pendant un temps plus court ou plus long, le temps de recharge jusqu'aux prochains arrêts à des superchargeurs est recalculé.

Remarque : vous pouvez également surveiller les temps de charge restants dans l'application mobile Tesla.

Remarque : si un superchargeur situé sur votre trajet est hors service, le Planificateur de voyage affiche une notification et vous redirige vers un autre superchargeur.

Si le Planificateur de voyage estime que vous ne disposez pas d'une quantité suffisante d'énergie pour votre trajet aller/retour et qu'aucun superchargeur ne se trouve sur votre itinéraire, une alerte au-dessus des instructions virage par virage vous indique s'il est nécessaire de recharger votre véhicule pour atteindre votre destination.

Destinations récentes, favorites, Domicile et Lieu de travail

Lorsque vous touchez **Navigation** sur la carte, une liste des destinations **Récentes** s'affiche et vous permet de naviguer facilement vers une destination récente en la sélectionnant.

Si vous vous rendez souvent à une destination en particulier, vous voudrez certainement l'ajouter à vos Favoris pour éviter à avoir à entrer le nom ou l'adresse de ce lieu à chaque fois. Une fois que vous avez ajouté une destination à vos Favoris, vous pouvez facilement la saisir comme destination actuelle en touchant **Navigation > Favoris**, puis en la sélectionnant depuis la liste de Favoris.

Pour ajouter une destination à votre liste de Favoris, touchez l'épingle correspondante sur la carte, puis touchez l'icône en forme de cœur dans la fenêtre contextuelle qui s'affiche. Vous serez invité à donner un nom à ce favori. Saisissez un nom (ou ne changez rien pour conserver le nom par défaut), puis touchez **Ajouter aux favoris**. Le cœur est grisé et la destination est ajoutée à votre liste de Favoris.



Pour supprimer une destination récente ou favorite, touchez cette destination pendant quelques instants puis touchez le **X** qui s'affiche.

En haut des instructions de navigation, des raccourcis permettent d'accéder rapidement aux adresses **Domicile** et **Lieu de travail**. Touchez pour affecter une adresse à l'une de ces destinations. Après avoir saisi l'adresse, touchez **ENREGISTRER COMME DOMICILE** ou **ENREGISTRER COMME LIEU DE TRAVAIL**. Appuyez ensuite simplement sur l'un de ces raccourcis pour naviguer jusqu'à votre domicile ou votre lieu de travail.

Pour modifier l'adresse Domicile ou Lieu de travail, restez appuyé sur l'icône de raccourci et saisissez la nouvelle adresse dans la fenêtre contextuelle. Pour la supprimer, restez appuyé sur le bouton de raccourci, puis touchez **EFFACER DOMICILE** ou **EFFACER TRAVAIL**.

Remarque : en fonction de vos habitudes, le véhicule peut vous proposer d'enregistrer un lieu comme Domicile ou Lieu de travail.

Remarque : après avoir défini des lieux comme Domicile et Lieu de travail, la Model X peut vous proposer de lancer la navigation vers votre lieu de travail le matin et vers votre domicile le soir, tout en vous indiquant le temps de trajet dans les conditions de circulation actuelles.

Pour des raisons de sécurité, nous vous recommandons de supprimer les adresses de votre Domicile et de votre Lieu de travail si vous vendez votre Model X. Vous pouvez supprimer ces adresses individuellement ou procéder à une réinitialisation d'usine pour effacer toutes vos données personnelles (voir [Suppression des données personnelles](#) à la page 144).



Mises à jour de cartes

Les nouvelles cartes disponibles sont automatiquement transmises à la Model X par Wi-Fi. Pour les recevoir, connectez régulièrement votre Model X à un réseau Wi-Fi (voir [Connexion au réseau Wi-Fi](#) à la page 173). L'écran tactile affiche un message pour vous informer de toute installation d'une nouvelle carte.



Aperçu



Touchez l'icône Lecteur multimédia en bas de l'écran tactile pour profiter de la radio FM, DAB, ou écouter de la musique en streaming (Tuneln ou Spotify) ou des podcasts (le cas échéant). Vous pouvez également lire des fichiers audio sur un périphérique connecté par Bluetooth ou USB.

Le Lecteur multimédia propose trois niveaux de visualisation accessibles en faisant glisser la fenêtre Lecteur multimédia vers le haut ou vers le bas. Au départ, seul le mini-lecteur est affiché. Le mini-lecteur, qui occupe peu de place sur l'écran tactile, affiche la lecture en cours et ne propose que les fonctions de base, généralement associées à la lecture en cours. Faites glisser la fenêtre vers le haut pour afficher les éléments Récents et Favoris ou accéder aux icônes de modification de la source multimédia (décrit ci-après). Faites à nouveau glisser la fenêtre vers le haut pour parcourir l'ensemble des options disponibles pour le type de contenu source sélectionné.

Utilisez les icônes sur la partie inférieure du Lecteur multimédia pour modifier la source multimédia (par exemple, radio FM, streaming ou encore périphérique connecté par Bluetooth). Utilisez les onglets à gauche pour restreindre le type de contenu à parcourir ; les contenus associés sont affichés à droite. Pour la radio, vous pouvez parcourir vos stations favorites ou toucher **Direct Tune** pour saisir la fréquence d'une station déterminée. En ce qui concerne le streaming, vous pouvez faire une recherche en fonction de vos Favoris, des Stations les plus populaires, des DJ Series et des Genres. Avec Tuneln, vous pouvez parcourir les podcasts ou les stations les plus populaires ou toucher Parcourir pour sélectionner différents filtres de recherche, comme musique, émissions, sports, etc.



Vous pouvez écouter les alertes trafic lorsque la radio FM ou DAB est allumée. Pour activer et désactiver les alertes trafic, appuyez sur l'icône de trafic qui s'affiche sur le mini-lecteur lorsque la source radio est activée.

Commande du volume

Faites tourner le bouton de défilement à gauche du volant vers le haut ou vers le bas pour augmenter ou diminuer le volume, respectivement. Le bouton de défilement règle le volume des contenus multimédia, des instructions de navigation ou des appels téléphoniques en fonction de ce que vous écoutez. Pour régler le volume, vous pouvez également utiliser les flèches associées à l'icône de haut-parleur en bas de l'écran tactile.

Pour couper le son, appuyez sur le bouton de défilement de gauche. Appuyez à nouveau pour remettre le son.

Remarque : appuyez sur le bouton de défilement de gauche pendant un appel téléphonique pour couper le son et votre microphone.

Remarque : si une source multimédia est en cours de lecture lorsque vous recevez un appel téléphonique, ou lorsque le système de navigation donne des indications, le son de la source multimédia en cours de lecture est coupé temporairement.

Recherche d'un contenu multimédia



Appuyez sur l'icône de loupe du Lecteur multimédia pour rechercher une piste, un album, un artiste, un podcast ou une station déterminé. Sélectionnez un filtre pour réduire l'étendue de votre recherche ou conservez le paramétrage par défaut pour inclure les meilleurs résultats de toutes les sources disponibles.

Remarque : utilisez les commandes vocales pour effectuer une recherche en mode mains libres (voir [Utilisation des commandes vocales](#) à la page 60).



Radios FM



Si cette fonctionnalité est disponible dans votre région, le Lecteur multimédia propose des stations de radio FM que vous pouvez sélectionner à partir de la source Radio. Touchez les flèches Suivant ou Précédent pour naviguer entre les fréquences. Ou touchez **Direct Tune** pour saisir une fréquence spécifique.

Pour accéder facilement aux stations de radio que vous écoutez régulièrement, marquez-les comme favorites. Ainsi, elles seront facilement accessibles dans votre liste de Favoris (voir [Favoris et Récents](#) à la page 160).

Services de radio DAB



Si le véhicule Model X est équipé du pack Sound en option, vous pouvez sélectionner la Radio DAB à partir de la source Radio du Lecteur multimédia. Sélectionnez une station de radio DAB en parcourant la liste de stations disponibles dans votre région ou en touchant les boutons Précédent ou Suivant.

Radio Internet

Les services de radio Internet sont accessibles via une connexion de données. Pour utiliser la radio Internet, touchez la vue Radio Internet, l'icône de streaming Lecteur multimédia et choisissez le service de streaming que vous souhaitez écouter (comme **Tuneln** ou Spotify).



Par défaut, Tuneln utilise un compte Tesla que l'on vous a attribué. Pour vous connecter à votre compte Tuneln personnel, faites défiler la fenêtre **Tuneln** jusqu'en bas, touchez **Connexion** et saisissez les informations de connexion de votre compte.

Remarque : lorsque vous écoutez un podcast Tuneln, vous pouvez revenir en arrière ou avancer là où vous le souhaitez. Sur le mini-lecteur, placez le curseur à l'emplacement souhaité ou touchez les icônes Retour en arrière ou Avance rapide pour revenir en arrière de 15 secondes ou pour avancer de cette durée, selon le bouton utilisé.

Faites défiler les catégories ou les stations disponibles, puis touchez celle que vous souhaitez écouter. Lorsque vous faites défiler une vaste catégorie, comme Genres, il peut s'avérer nécessaire de faire glisser la fenêtre vers le haut. Lorsque vous sélectionnez une option qui affiche plusieurs résultats dans une nouvelle fenêtre, touchez le bouton **RETOUR** en haut de l'écran pour revenir à la page de recherche principale.



Vous pouvez également utiliser les commandes vocales (disponible en parlant anglais) pour écouter une chanson, un artiste ou un album en particulier, depuis un service de radio Internet (voir [Utilisation des commandes vocales](#) à la page 60).

Lorsque vous écoutez une radio Internet, les options disponibles sur le mini-lecteur varient selon ce que vous écoutez :

- Touchez les flèches Suivant (ou Précédent) pour passer à l'élément suivant (ou précédent, le cas échéant) : station disponible, épisode ou piste fournie par le service de radio Internet.
- Touchez l'icône en forme de **pouce en l'air** ou de **pouce en bas** pour indiquer que vous aimez ou n'aimez pas un morceau ou un podcast. Lorsque vous aimez un morceau, la station de radio lit des morceaux similaires. Lorsque vous n'aimez pas une chanson, celle-ci ne sera plus jouée à l'avenir.
- Touchez l'icône **DJ** (si elle est disponible) pour ajouter un commentaire au contenu que vous écoutez en streaming. Un commentaire DJ inclut l'historique et des anecdotes relatives à la musique.

Favoris et Récents

Avec la plupart des contenus source, vos Favoris s'affichent en haut du Lecteur multimédia en vue développée, pour un accès facile (Streaming, TuneIn, Téléphone ou USB).



Pour ajouter une station de radio, un podcast ou un fichier audio en cours de lecture à votre liste de favoris, touchez l'icône **Favoris** dans le mini-lecteur.



Pour supprimer un favori, touchez l'icône **Favoris** en surbrillance dans le mini-lecteur. Pour supprimer plusieurs favoris simultanément, développez le mini-lecteur d'un niveau pour afficher tous les favoris associés au contenu source concerné. Restez ensuite appuyé sur n'importe quel favori. Un **X** s'affiche sur tous les favoris. Touchez le **X** associé au favori à supprimer de la liste Favoris.

Pour voir les sélections écoutées récemment, développez le mini-lecteur d'un niveau et touchez **Récents**. Les sélections que vous avez récemment écoutées sont constamment mises à jour, de sorte que vous n'avez pas besoin de les supprimer.

Remarque : les sélections que vous écoutez sur les stations de radio FM ne s'affichent pas dans vos sélections récentes.

Lecture de multimédia provenant d'appareils



Vous pouvez écouter des fichiers audio stockés sur un périphérique connecté par Bluetooth (tel qu'un téléphone) ou sur un lecteur flash connecté par USB. Lorsque vous connectez un périphérique compatible Bluetooth, le nom de l'appareil apparaît lorsque vous affichez la source Téléphone. Lorsque vous connectez un périphérique USB, le Lecteur multimédia affiche le contenu de la source USB.

Pour écouter le titre suivant de la liste de lecture ou de l'album sélectionné, touchez les flèches Précédent ou Suivant du mini-lecteur ou utilisez les boutons situés sur le côté gauche du volant (voir [Utilisation des boutons à gauche du volant de direction](#) à la page 58). Vous pouvez également lire une liste de lecture en mode aléatoire ou bien écouter une liste ou une piste en boucle, à l'aide des icônes Aléatoire/Répéter (le cas échéant).

Clés USB

Connectez un lecteur flash à l'un des ports USB (voir [Ports USB](#) à la page 23). Touchez **Lecteur multimédia** > **USB**, puis le nom du dossier qui contient le titre que vous souhaitez écouter. Après avoir affiché le contenu d'un dossier du lecteur flash connecté par USB, vous pouvez toucher un morceau de la liste pour lancer la lecture. Vous pouvez aussi utiliser les flèches Précédent et Suivant du mini-lecteur pour faire défiler les morceaux.

Remarque : en ce qui concerne les connexions USB, le véhicule Model X reconnaît les lecteurs flash uniquement. Vous pouvez lire du multimédia provenant d'autres types d'appareils (tels qu'un iPod) en connectant cet appareil via Bluetooth.



Remarque : le Lecteur multimédia est compatible avec les clés USB au formatage en FAT32 (formatages NTFS et exFAT non pris en charge actuellement).

Remarque : utilisez une connexion USB située à l'avant de la console centrale. Les connexions USB à l'arrière de la console servent uniquement à la recharge.

Périphériques connectés via Bluetooth*

Si vous possédez un périphérique compatible Bluetooth (par exemple un téléphone) qui est apparié et connecté au véhicule Model X (voir [Apparier un téléphone Bluetooth](#) à la page 162), vous pouvez lire les fichiers audio enregistrés dessus. Vous pouvez également écouter un service de musique en streaming à partir de cet appareil (par exemple Pandora ou Spotify). Sélectionnez la source **Téléphone** du Lecteur multimédia, touchez le nom de votre périphérique connecté par Bluetooth, puis touchez **CONNECTER**.

Votre périphérique Bluetooth lance la lecture du fichier audio actuellement actif et le Lecteur multimédia affiche la vue Mini-lecteur. Si aucun fichier audio n'est en cours de lecture sur votre périphérique, utilisez ce dernier pour sélectionner le fichier audio à écouter. Une fois que le fichier est en cours de lecture, vous pouvez utiliser les icônes Suivant et Précédent du mini-lecteur pour lire d'autres pistes.

Remarque : pour lire un fichier multimédia depuis un périphérique connecté via Bluetooth, vérifiez que l'accès au fichier multimédia du périphérique est autorisé (voir [Apparier un téléphone Bluetooth](#) à la page 162).

Paramètres audio



Touchez l'icône Égaliseur dans le coin inférieur du Lecteur multimédia pour accéder aux paramètres audio Égaliseur et Balance. D'autres paramètres peuvent être disponibles, selon les caractéristiques de votre véhicule et votre région. Selon l'équipement, vous pouvez par exemple activer ou désactiver des options telles que le son Dolby Surround ou Commentaires du DJ.

Pour régler l'une des cinq bandes de fréquence (Grave, Grave/Médium, Médium, Médium/Aigu et Aigu), déplacez le curseur correspondant vers le haut ou vers le bas sur la barre décibel (dB).

Pour régler la balance, touchez **Balance** et positionnez le cercle des barres transversales à l'endroit de la Model X où vous souhaitez déplacer le son.



Compatibilité Bluetooth®

Vous pouvez utiliser votre téléphone compatible Bluetooth en mode mains libres dans la Model X à condition qu'il se trouve dans la plage de fonctionnement. Bien que les appareils Bluetooth puissent généralement communiquer sans fil jusqu'à une distance d'environ 9 mètres, les performances peuvent varier selon le téléphone utilisé.

Avant d'utiliser votre téléphone avec la Model X, vous devez l'apparier. L'appariement configure la Model X afin qu'elle fonctionne avec votre téléphone adapté à Bluetooth (voir [Apparier un téléphone Bluetooth](#) à la page 162).

Vous pouvez appairer jusqu'à dix téléphones Bluetooth. Model X se connecte toujours automatiquement au dernier téléphone utilisé (s'il se trouve dans la plage de fonctionnement). Si vous souhaitez vous connecter à un autre téléphone, voir [Connexion à un téléphone apparié](#) à la page 163.

Remarque : Sur de nombreux téléphones, le Bluetooth se met hors fonction si la batterie du téléphone est faible.

Remarque : En plus des téléphones, vous pouvez aussi appairer des périphériques compatibles Bluetooth avec la Model X. Par exemple, vous pouvez appairer un iPod Touch ou un iPad ou encore une tablette Android pour écouter de la musique en streaming.

Apparier un téléphone Bluetooth

L'appariement vous permet d'utiliser votre téléphone compatible Bluetooth en mode mains libres pour passer et recevoir des appels, accéder à votre liste de contacts, etc. Il vous permet également de lire des fichiers multimédias depuis votre téléphone. Une fois un téléphone apparié, la Model X se connecte à ce dernier s'il se trouve dans la plage de fonctionnement.

Pour appairer un téléphone, suivez ces étapes alors que vous êtes assis dans la Model X :

1. Vérifiez que l'écran tactile et le téléphone sont mis sous tension.
2. Touchez l'icône Bluetooth en haut de l'écran tactile.
3. Sur votre téléphone, activez le Bluetooth et assurez-vous qu'il est visible.

4. Sur l'écran tactile, touchez **Ajouter un appareil** > **Démarrer la recherche**. L'écran tactile affiche une liste de tous les périphériques Bluetooth disponibles dans la plage de fonctionnement.
5. Sur l'écran tactile, touchez le téléphone que vous souhaitez appairer. En quelques secondes, l'écran tactile affiche un numéro généré de façon aléatoire et votre téléphone devrait afficher le même numéro.
6. Assurez-vous que les numéros affichés sur votre téléphone et sur l'écran tactile correspondent bien. Ensuite, confirmez sur votre téléphone que vous souhaitez effectuer l'appariement.
7. Lorsque vous y êtes invité sur votre téléphone, indiquez si vous souhaitez que votre Model X ait accès à vos contacts et à vos fichiers multimédias. Vous pouvez autoriser ou empêcher l'accès aux contacts à tout moment, comme décrit ci-après.

Une fois le téléphone apparié, la Model X le connecte automatiquement et l'écran tactile affiche le symbole Bluetooth en regard du nom du téléphone pour indiquer que la connexion est active.

Importation de contacts et d'appels récents

Une fois le téléphone apparié, vous pouvez utiliser l'écran des paramètres Bluetooth (touchez l'icône Bluetooth sur la barre d'état en haut de l'écran tactile) pour indiquer si vous souhaitez autoriser l'accès à vos contacts enregistrés dans le téléphone et aux appels récents. Si l'accès est autorisé, vous pouvez utiliser votre téléphone pour afficher et passer des appels aux personnes de votre liste de contacts et de vos listes d'appels récents (voir [Utilisation de l'application Téléphone](#) à la page 163).

Remarque : Avant de pouvoir importer des contacts, il est possible que vous ayez besoin de paramétrer votre téléphone afin d'autoriser la synchronisation ou de confirmer dans une fenêtre contextuelle de votre téléphone que vous autorisez la synchronisation des contacts. Cette procédure varie en fonction du type de téléphone utilisé. Pour plus de précisions, consultez la documentation fournie avec votre téléphone.

Remarque : vous pouvez autoriser ou empêcher l'accès à vos contacts ou à vos appels récents à tout moment en affichant



l'écran des Paramètres Bluetooth, en sélectionnant le téléphone et en modifiant le paramètre associé aux contacts et aux appels récents.

Désappairier un téléphone Bluetooth

Si vous souhaitez déconnecter votre téléphone et le réutiliser plus tard, touchez simplement **Déconnecter** sur l'écran Paramètres Bluetooth. Si vous ne souhaitez pas réutiliser ultérieurement votre téléphone avec la Model X, touchez **Supprimer cet appareil**. Une fois qu'un appareil est supprimé, vous devez l'appairier à nouveau si vous souhaitez l'utiliser avec la Model X (voir [Appairier un téléphone Bluetooth](#) à la page 162).

Remarque : Votre téléphone se déconnecte automatiquement dès que vous sortez de la Model X.

Connexion à un téléphone apparié

Model X se connecte automatiquement au dernier téléphone Bluetooth auquel elle s'est connectée, à condition qu'il se trouve dans la plage de fonctionnement et que le Bluetooth soit activé. Si le dernier téléphone n'est pas à portée, le véhicule tentera de se connecter au téléphone suivant dans sa liste d'appariements.

Pour connecter un autre téléphone, touchez l'icône Bluetooth en haut de l'écran tactile. La fenêtre Bluetooth affiche une liste de téléphones appariés. Sélectionnez le téléphone que vous souhaitez connecter puis touchez **Connecter**. Si le téléphone que vous souhaitez connecter n'apparaît pas dans la liste, vous devez appairier le téléphone. Voir [Appairier un téléphone Bluetooth](#) à la page 162.

Une fois le téléphone connecté, l'écran tactile de la Model X affiche le symbole Bluetooth en regard du nom du téléphone pour indiquer que la connexion est active.

Utilisation de l'application Téléphone

Lorsque votre téléphone est connecté à votre Model X à l'aide du Bluetooth, et que vous avez autorisé l'accès aux contacts de votre téléphone (voir [Importation de contacts et d'appels récents](#) à la page 162), vous pouvez utiliser l'application Téléphone pour afficher et passer un appel avec le kit mains-libres à n'importe quel contact de votre téléphone :

- **Liste Appels récents**. La liste affiche les appels dans l'ordre chronologique, avec l'appel le plus récent en premier. Vous pouvez afficher l'ensemble des appels ou uniquement les appels manqués, entrants ou sortants.
- **Contacts** : Les contacts sont répertoriés par ordre alphabétique et peuvent être triés par nom ou prénom. Vous pouvez également choisir une lettre sur le côté droit de la liste pour faire défiler rapidement les noms commençant par la lettre choisie. Lorsque vous touchez un nom sur la liste des contacts, le ou les numéros disponibles du contact s'affichent sur le volet droit, ainsi que les autres informations disponibles (telles que l'adresse). Touchez le numéro du contact pour passer un appel.

Passer un appel téléphonique

Vous pouvez passer un appel en :

- Énoncer une commande vocale (anglais) (voir [Utilisation des commandes vocales](#) à la page 60).
- Sélectionnant un contact ou un appel récent à partir du menu situé sur le bouton de défilement droit (voir [Utilisation des boutons à droite du volant de direction](#) à la page 59).
- Choissant un numéro à partir de votre liste de contacts ou d'appels récents sur l'application Téléphone.
- Utilisant le clavier affiché sur l'écran tactile de votre Model X dans l'application Téléphone.

Remarque : s'il est prudent et conforme à la loi de le faire, vous pouvez aussi passer un appel en composant le numéro ou en sélectionnant le contact directement sur votre téléphone.

Remarque : vous pouvez également passer un appel téléphonique en touchant une épingle de la carte et en sélectionnant le numéro de téléphone (si disponible) sur la fenêtre contextuelle.



Prendre un appel téléphonique

Lorsque votre téléphone reçoit un appel entrant, le tableau de bord et l'écran tactile affichent le numéro ou le nom de l'appelant (si ce dernier figure dans votre liste de contacts et que la Model X a accès à cette liste).

Touchez l'une des options sur l'écran tactile ou utilisez le bouton de défilement à droite du volant de direction pour **Répondre** à l'appel ou **Ignorer** l'appel (voir [Utilisation des boutons à droite du volant de direction](#) à la page 59).

Remarque : selon le type de téléphone que vous utilisez et les haut-parleurs que vous avez utilisés pour les appels les plus récents, votre téléphone peut vous inviter à sélectionner quels haut-parleurs vous souhaitez utiliser pour l'appel entrant.

⚠ Avertissement : Restez toujours concentré sur la route lorsque vous conduisez.

Utiliser ou programmer un téléphone en conduisant, même en mode Bluetooth, peut entraîner des blessures graves voire mortelles.

⚠ Avertissement : Respectez toutes les lois applicables concernant l'utilisation des téléphones en conduisant, y compris mais sans limitation, les lois qui interdisent les échanges par SMS et qui rendent obligatoire l'utilisation de kits mains-libres en permanence.

Options en cours d'appel

Pendant un appel, vous pouvez appuyer sur le bouton du haut, à droite du volant de direction, pour afficher le menu d'appel sur le tableau de bord. Utilisez ensuite le bouton de défilement droit pour choisir une option (voir [Utilisation des boutons à droite du volant de direction](#) à la page 59). Pour régler le volume de l'appel, tournez le bouton de défilement sur la gauche du volant pendant un appel.



Remarque : Si la Model X est équipée de la suspension Smart Air, vous pouvez entendre le bruit du compresseur qui remplit le réservoir du système d'air lorsque la Model X démarre.

La suspension Smart Air est dotée de modes de fonctionnement à la fois manuel et automatique.

Réglages de la hauteur

⚠ Attention : Avant de régler la hauteur de la suspension, vérifiez qu'aucun obstacle n'est déposé sous et sur la Model X.

Relever manuellement la hauteur de votre Model X s'avère utile lorsque vous devez augmenter la garde au sol, par exemple dans des voies privées ou des rampes abruptes ou en présence d'une grande épaisseur de neige, de ralentisseurs, de trottoirs de parkings, etc. Quand ce surplus de garde au sol n'est plus utile, vous devez rabaisser le véhicule.

Lorsque la Model X est en marche, ou lorsque la pédale de frein est enfoncée, utilisez l'écran tactile pour modifier manuellement la hauteur de caisse. Touchez **Contrôles > Suspension**, puis sélectionnez l'un des réglages suivants :

- **Très haut :** lorsqu'elle est réglée sur Très haut, la suspension sera automatiquement réglée sur Haut quand la vitesse atteindra 56 km/h.
- **Haut :** lorsqu'elle est réglée sur Haut, la suspension sera automatiquement réglée sur Standard quand la vitesse atteindra 73 km/h.
- **Standard :** le réglage Standard garantit un confort et une tenue de route optimaux dans toutes les conditions de chargement.
- **Bas :** abaisser la hauteur permet de faciliter le chargement et déchargement des bagages et des passagers.
- **Très bas :** Ce paramètre doit être effectué manuellement et s'applique uniquement au trajet actuel.

⚠ Attention : Évitez toute conduite agressive (fortes accélérations, virages serrés, etc.) quand la suspension est réglée sur **Haut** ou **Très haut**. Ce type de conduite peut en effet provoquer des vibrations et renforcer les risques de détériorations.

⚠ Attention : L'accélération peut être limitée quand la suspension est réglée sur **Haut** ou **Très haut**.

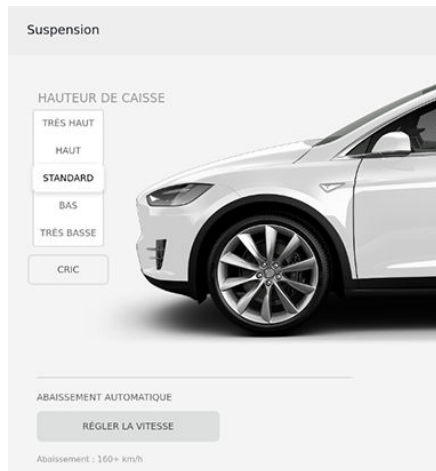

Remarque : Les réglages disponibles dépendent de votre vitesse de conduite et d'autres conditions. Par exemple, la suspension ne s'abaisse pas si une porte est ouverte.

Suspension en fonction du lieu

Le système de suspension en fonction du lieu vous évite d'avoir à lever les suspensions manuellement chaque fois que vous arrivez dans un lieu fréquemment utilisé, où cela est nécessaire (allées en pente forte, zones fortement enneigées, ralentisseurs, etc.).

Chaque fois que vous levez la suspension en mode **Haut** ou **Très haut**, votre Model X enregistre le lieu.

Lorsque vous repassez par un lieu enregistré, la Model X élève automatiquement la suspension et le message suivant s'affiche sur le tableau de bord :



Remarque :



- Quand vous arrivez sur un lieu enregistré et conduisez à une vitesse supérieure à celle autorisée par les paramètres de suspension Haut ou Très haut (voir [Réglages de la hauteur](#) à la page 165), la suspension ne s'élève pas tant que votre Model X n'a pas ralenti.
- Lorsque vous quittez un lieu enregistré, il se peut que les suspensions ne s'abaissent pas, en fonction de la vitesse d'abaissement automatique que vous avez définie (**Contrôles > Suspension > Abaissement automatique**), jusqu'à ce que vous dépassiez à nouveau les seuils de vitesse.
- Si la Model X arrive sur un lieu enregistré et si le paramètre d'élévation est supérieur au paramètre défini pour ce lieu, la hauteur de suspension n'est pas ajustée.

Effacement d'un lieu enregistré pour l'élévation automatique

Si vous ne souhaitez pas que les suspensions se soulèvent automatiquement dans un lieu enregistré, touchez le symbole **X** dans le message du lieu d'élévation automatique qui s'affiche lorsque vous arrivez au lieu concerné. Cela supprime le lieu de la liste des lieux d'élévation automatique et la hauteur des suspensions ne sera pas ajustée lorsque vous y passerez par la suite.

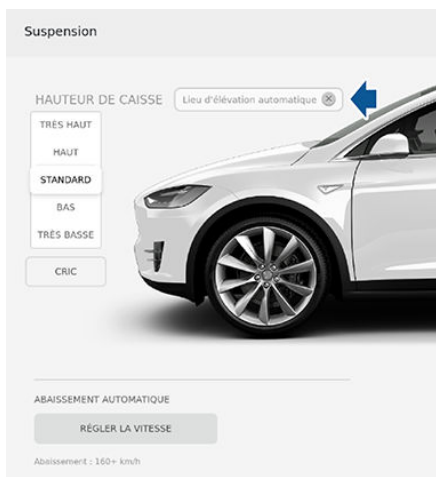

Remarque : L'abaissement automatique des suspensions sur la position **Standard** ou **Bas** supprime également le lieu de la liste.

Abaissement automatique

Lorsque votre Model X se déplace plus vite qu'à la vitesse habituelle sur une voie privée ou sur un parking, la suspension Smart Air abaisse automatiquement la hauteur de caisse afin d'améliorer l'aérodynamique et la tenue de route. Pour les phases de conduite à vitesse moyenne, la suspension se règle automatiquement sur **Standard**. Comme décrit plus haut, si vous ajustez la hauteur manuellement, la suspension s'abaissera automatiquement au fur et à mesure que la vitesse augmente.

Lorsque vous transportez des charges, la suspension Smart Air maintient aussi une hauteur de niveau entre l'avant et l'arrière du véhicule.

Vous pouvez ajuster la vitesse à laquelle la suspension pneumatique se met automatiquement en position **BAS** en touchant **Contrôles > Suspension > Abaissement automatique** sur l'écran tactile. Cette configuration sera sauvegardée dans votre **Profil conducteur**.

Remarque : Vous pouvez ignorer temporairement la hauteur de conduite en appuyant sur la pédale de frein, et en touchant la commande de suspension pneumatique dans **Contrôles > Suspension**, puis en choisissant une hauteur de conduite manuellement. Le réglage d'abaissement automatique de la hauteur de la suspension sera rétabli la prochaine fois que vous conduirez.



Si une anomalie réduisant les performances du système de suspension pneumatique est détectée, un voyant lumineux jaune s'affiche sur le tableau de bord. Si le problème persiste, contactez Tesla.

Mode Cric

Avant de lever le véhicule au moyen d'un cric ou autre, réglez la suspension sur le mode **Cric** pour mettre hors fonction la correction automatique du niveau de la suspension qui s'applique même si la Model X est mise hors tension.

Appuyez sur la pédale de frein et touchez **Contrôles > Suspension > Cric**.

Pour désactiver le mode Cric, appuyez à nouveau sur **Cric**.



Remarque : Le mode **Cric** s'annule automatiquement lorsque vous dépassez 7 km/h.

Remarque : Model X active également le Mode cric automatiquement s'il détecte que le véhicule ne peut pas s'abaisser à la hauteur cible ou qu'un objet soutient le poids du véhicule (par exemple si le pare-chocs du véhicule repose sur un trottoir).



Aperçu

L'application Agenda vous permet de visualiser les événements prévus à partir de l'agenda de votre téléphone (iPhone® ou Android™) pour la journée en cours et le lendemain. L'Agenda est intégré à la fonction de navigation et à l'application Téléphone afin que vous puissiez vous rendre à votre réunion ou rejoindre une réunion téléphonique. Pour exécuter l'application Agenda :

- L'application mobile Tesla doit être activée, vous devez être connecté et la synchronisation de l'agenda doit être activée. L'application mobile peut alors envoyer périodiquement (et automatiquement) les données de l'agenda de votre téléphone à la Model X.

Remarque : Pour vous assurer d'avoir accès à toutes les fonctions de l'application Agenda, il est recommandé d'utiliser la version la plus récente de l'application mobile.

- Votre téléphone doit être connecté par Bluetooth à votre Model X (pour des raisons de confidentialité, Agenda affiche uniquement les données provenant d'un téléphone connecté).
- L'accès mobile à la Model X doit être activé (touchez **Contrôles** > **Sécurité** > **Autoriser l'accès mobile**).
- Votre téléphone et votre Model X doivent tous deux disposer d'une bonne connectivité.

Lorsque vous entrez dans la Model X, l'écran tactile peut afficher un rappel des événements de la journée. Vous pouvez personnaliser l'affichage des événements de votre agenda et le moment où ils s'affichent en appuyant sur l'icône des paramètres dans le coin supérieur gauche de l'application Agenda, puis en choisissant une des options disponibles pour le paramètre **Afficher l'agenda au démarrage**.

Si l'événement d'agenda inclut une adresse, une flèche de navigation s'affiche pour vous indiquer de toucher l'adresse afin de vous rendre au lieu de l'événement. Lorsqu'un événement figurant dans l'application Agenda doit avoir lieu dans l'heure et qu'un lieu a été spécifié, l'écran tactile vous indique la meilleure route à prendre en cas de circulation chargée, et ce même lorsque le système de navigation n'est pas activé.

Appuyez sur l'icône d'information d'un événement pour afficher toutes les notes relatives à l'événement en question. Si les notes comprennent un ou plusieurs numéros de téléphone, l'icône d'information affiche une icône de téléphone et l'agenda affiche le premier numéro de téléphone détecté. Pour lancer un appel téléphonique, appuyez sur l'option correspondante. Vous pouvez également lancer un appel téléphonique en touchant n'importe quel numéro dans la fenêtre de notes d'un événement qui s'affiche (cela est particulièrement pratique pour les appels conférence). Si les remarques contiennent un lien Internet, vous pouvez toucher le lien pour l'ouvrir dans l'application de navigateur Web (si disponible).

Si les événements s'affichent à partir de plusieurs agendas, touchez l'icône de liste dans le coin supérieur droit pour filtrer la liste d'événements, afin d'afficher uniquement ceux provenant d'un agenda ou de certains agendas plus spécifiques.



À propos du système de sécurité

Si la Model X ne détecte pas de clé à proximité et qu'une porte ou le coffre verrouillé est ouvert, une alarme retentit, et les phares ainsi que les clignotants se mettent à clignoter. Pour désactiver l'alarme, appuyez sur n'importe quel bouton de la clé.

Pour activer ou désactiver manuellement le système d'alarme, touchez **Contrôles** > **Sécurité** > **Alarme**. Lorsque ce paramètre est activé, la Model X active son alarme une minute après votre sortie du véhicule, le verrouillage des portes et qu'une clé valide ne soit plus détecté(e).

Si votre Model X est équipé(e) du pack de sécurité en option, une sirène alimentée par batterie retentit lorsqu'une porte ou le coffre verrouillé(e) est ouvert(e) et que la/le Model X ne détecte aucune clé dans les environs. Si le paramètre **Soulèvement et intrusion** est activé, la sirène alimentée par batterie retentit également lorsque votre Model X détecte un mouvement à l'intérieur de l'habitacle ou lorsque votre véhicule est déplacé ou soulevé (par exemple, par une dépanneuse ou au moyen d'un cric). Pour activer ou désactiver le système de détection Soulèvement et intrusion, touchez **Contrôles** > **Sécurité** > **Soulèvement et intrusion**.

Remarque : Si vous envisagez de laisser un animal susceptible de se déplacer à l'intérieur de votre Model X verrouillé(e), n'oubliez pas de désactiver la fonction **Soulèvement et intrusion**. Tout mouvement détecté à l'intérieur de votre Model X active l'alarme anti-intrusion.

Remarque : Le paramètre **Alarme de sécurité** doit être activé pour pouvoir activer le paramètre **Soulèvement et intrusion**.

Remarque : Le détecteur d'intrusion est automatiquement désactivé dans les situations où le système de climatisation continue à fonctionner alors que vous avez quitté votre véhicule (voir [Maintien de la climatisation](#) à la page 149). Si vous souhaitez que le détecteur d'intrusion reste malgré tout activé, réactivez-le une fois le mode de maintien de la climatisation sélectionné.

Code PIN pour la conduite

Dans l'optique de renforcer la sécurité, un paramètre vous permet d'empêcher toute personne de conduire votre Model X jusqu'à ce qu'un code PIN (Numéro d'identification personnel) à 4 chiffres soit saisi. Pour activer ce paramètre, touchez **Contrôles** > **Sécurité** > **Code PIN pour la conduite** et suivez les instructions affichées sur l'écran pour créer un code PIN pour la conduite.

Remarque : lorsque ce paramètre est activé, en plus de devoir entrer le code PIN à 4 chiffres pour la conduite, vous devez également l'utiliser lorsque vous entrez en mode Voiturier pour la première fois, et créer un code PIN à 4 chiffres pouvant être utilisé pour entrer et sortir du mode Voiturier. Lorsque vous êtes en mode Voiturier, le voiturier peut conduire votre Model X sans avoir besoin d'entrer un code PIN à 4 chiffres. De plus, le paramètre **Code PIN pour la conduite** est désactivé lorsque le mode Voiturier est activé.

Si vous oubliez votre code PIN pour la conduite, ou pour désactiver le **Code PIN pour la conduite**, revenez à ce paramètre, touchez le lien pour entrer vos identifiants de connexion Tesla, puis suivez les instructions affichées sur l'écran.



À propos du dispositif HomeLink

Si votre véhicule est équipé de l'émetteur-récepteur universel HomeLink®, vous pouvez actionner jusqu'à trois dispositifs à radiofréquence (RF), comme des portes de garage, des barrières, des éclairages ou des systèmes de sécurité.

Remarque : Selon la date de fabrication, le pays et les options choisies lors de l'achat du véhicule, certains véhicules ne sont pas équipés d'un émetteur-récepteur universel HomeLink.

Programmation du dispositif HomeLink

1. Stationnez la Model X devant le dispositif que vous souhaitez programmer et assurez-vous que la télécommande du dispositif est prête.

Remarque : Assurez-vous de n'avoir pas atteint la limite de télécommandes/véhicules connus. La plupart des récepteurs peuvent enregistrer jusqu'à 5 télécommandes/véhicules. Au besoin, effacez la mémoire du récepteur et recommencez la procédure de programmation. Pour obtenir des instructions sur la réinitialisation de la mémoire du récepteur, consultez la documentation du fabricant de votre dispositif.

2. Touchez l'icône HomeLink en haut de l'écran tactile.
3. Touchez **Ajouter un appareil HomeLink**, puis utilisez le clavier à l'écran pour saisir le nom de votre dispositif HomeLink.
4. Touchez **Programmer**.
5. Suivez les instructions qui s'affichent à l'écran.

Une fois programmé, le dispositif peut être utilisé en touchant l'icône HomeLink correspondante sur la barre d'état de l'écran tactile. Le dispositif HomeLink garde en mémoire l'emplacement de vos dispositifs programmés. Lorsque vous approchez un emplacement connu, la commande HomeLink sur l'écran tactile s'affiche automatiquement. Lorsque vous vous éloignez, elle disparaît.

Remarque : Pour des raisons de sécurité, supprimez vos dispositifs HomeLink si vous vendez votre Model X (voir [Suppression d'un dispositif](#) à la page 171).

⚠ Avertissement : Votre dispositif est susceptible de s'ouvrir ou de se fermer

pendant la programmation. Avant la programmation, vérifiez qu'aucun objet ni aucune personne ne se trouve à proximité du dispositif.

⚠ Avertissement : N'utilisez pas l'émetteur-récepteur universel HomeLink avec un dispositif qui n'est pas doté d'une fonction d'arrêt en cas de détection d'un objet ni d'une fonction d'inversion de course. L'utilisation d'un dispositif dépourvu de ces fonctions de sécurité augmente le risque de blessures, voire de décès.

Ouverture et fermeture automatiques

Pour utiliser un dispositif HomeLink sans actionner l'écran tactile, vous pouvez automatiser le dispositif pour qu'il s'ouvre à votre approche et se ferme alors que vous vous éloignez :

- Touchez l'icône HomeLink en haut de l'écran tactile et choisissez le dispositif que vous souhaitez automatiser.
- Cochez la case **Ouverture auto à l'arrivée**.
- Utilisez les flèches pour définir à quelle distance du dispositif votre véhicule doit se trouver pour qu'il s'ouvre.
- Cochez la case **Fermeture auto à la sortie** si vous souhaitez que le dispositif se ferme lorsque vous partez.

Lorsque vous vous approchez (ou vous vous éloignez) d'un dispositif paramétré pour fonctionner automatiquement, l'icône d'état HomeLink affiche un décompte pour vous indiquer quand le dispositif s'ouvrira automatiquement. Si vous ne souhaitez pas que le dispositif s'ouvre ou se ferme automatiquement, touchez **Ignorer ouverture auto** ou **Ignorer fermeture auto** à tout moment au cours du message de décompte.



Réinitialisation de l'emplacement du dispositif HomeLink

Si vous conduisez jusqu'à votre dispositif HomeLink et qu'il ne s'ouvre pas ou que l'icône HomeLink sur la barre d'état de l'écran tactile n'affiche pas la liste déroulante lorsque vous vous approchez du dispositif, il se peut que vous deviez réinitialiser l'emplacement du dispositif. Pour ce faire, stationnez votre véhicule le plus près possible du dispositif HomeLink (porte de garage, portail, etc.) et affichez la page Paramètres HomeLink en touchant l'icône HomeLink en haut de l'écran tactile. Touchez le nom du dispositif que vous souhaitez réinitialiser, puis **Réinitialiser emplacement**.

Suppression d'un dispositif

Pour supprimer un dispositif HomeLink, touchez l'icône HomeLink en haut de l'écran tactile. Touchez le nom du dispositif que vous souhaitez supprimer, puis **Supprimer**.

Remarque : Vous pouvez également effectuer une réinitialisation d'usine pour effacer vos paramètres HomeLink, ainsi que toutes vos données personnelles (adresses enregistrées, musiques préférées, contacts importés, etc.). Voir [Suppression des données personnelles](#) à la page 144.

Dépannage de HomeLink

Lors de la programmation d'un dispositif HomeLink, l'écran tactile vous guide au travers des deux étapes de la configuration :

1. Model X enregistre le signal de la télécommande. L'écran tactile vous invite à vous tenir devant le véhicule, pointer la télécommande en direction du pare-chocs avant et appuyer sur le bouton jusqu'à ce que les phares clignotent. Une fois cette opération effectuée, la Model X aura appris à reconnaître la télécommande et vous pourrez toucher **Continuer** sur l'écran tactile. Si les phares ne clignotent pas, reportez-vous aux instructions ci-dessous.

2. Le récepteur du dispositif apprend à reconnaître votre Model X. L'écran tactile vous invite à appuyer sur le bouton **LEARN** du dispositif. Si l'opération de reconnaissance échoue, reportez-vous aux instructions ci-dessous.

Remarque : Seules les dispositifs équipés d'une télécommande à « code tournant » doivent apprendre à reconnaître la Model X. Si vous disposez d'un dispositif ancien non équipé d'une télécommande à code tournant, ce dispositif n'a pas besoin d'apprendre à reconnaître la Model X. Vous pouvez donc passer cette étape du processus. Vous pouvez également l'ignorer si votre récepteur est compatible avec la technologie Quick-Train.

Les phares ne clignotent pas

- Vérifiez les piles de la télécommande. Il peut être utile de remplacer les piles avant de démarrer la programmation.
- Approchez la télécommande contre le pare-chocs avant en maintenant le bouton appuyé, à environ 15 cm à gauche du signe Tesla. Dans certains cas, vous devrez maintenir le bouton de la télécommande enfoncé jusqu'à trois minutes.
- Vérifiez la compatibilité de la télécommande en contactant le fabricant HomeLink (www.homelink.com).

Le dispositif ne fonctionne pas après la programmation

- Stationnez la Model X aussi près que possible du dispositif HomeLink (porte de garage, portail, etc.).
- Assurez-vous de n'avoir pas atteint la limite de télécommandes/véhicules connus du récepteur du dispositif. La plupart des récepteurs peuvent enregistrer jusqu'à 5 télécommandes/véhicules. Si la mémoire du récepteur est pleine, vous devez l'effacer et recommencer la procédure de programmation. Pour obtenir des instructions sur la réinitialisation de la mémoire du récepteur, consultez la documentation du fabricant fournie avec le dispositif HomeLink.



- Assurez-vous de presser le bouton **LEARN** du récepteur. La majorité des récepteurs disposent de deux boutons et d'une diode. L'un des boutons est **RESET** ; l'autre est **LEARN**. La diode clignote lorsque vous appuyez sur le bouton **LEARN**. Pour obtenir des instructions sur la configuration du récepteur en mode d'apprentissage, consultez la documentation du fabricant fournie avec le dispositif HomeLink.
- La plupart des dispositifs restent en mode d'apprentissage pendant seulement trois à cinq minutes. Suivez les instructions affichées sur l'écran tactile immédiatement après avoir appuyé sur le bouton **LEARN** du récepteur.



Le Wi-Fi permet de transférer des données, et ce souvent plus rapidement que les réseaux de données cellulaires. Il peut être particulièrement utile de se connecter au Wi-Fi dans les zones où la connectivité cellulaire est limitée ou nulle. Pour garantir une mise à disposition rapide et fiable des mises à jour de la Model X (voir [Mises à jour logicielles](#) à la page 174), Tesla recommande de laisser la fonctionnalité Wi-Fi activée et connectée à un réseau Wi-Fi. Pour vous connecter à un réseau Wi-Fi :

1. Touchez l'icône **LTE** (ou **3G**) située dans la barre d'état de l'écran tactile. Model X effectue une recherche puis affiche les réseaux Wi-Fi disponibles à portée.
2. Sélectionnez le réseau Wi-Fi souhaité, puis saisissez le mot de passe (si besoin) et touchez **Connecter**.

Vous pouvez également vous connecter à un réseau caché qui n'est pas répertorié dans la liste des réseaux détectés. Il suffit de toucher **Paramètres Wi-Fi** puis de saisir le nom du réseau caché dans la boîte de dialogue qui apparaît.

Une fois connecté à un réseau, le véhicule Model X s'y connecte automatiquement lorsque le réseau se trouve à portée. Si plusieurs réseaux auxquels la Model X s'est déjà connectée sont disponibles, le véhicule se connecte au dernier réseau utilisé en date.

Remarque : Vous pouvez également utiliser un point d'accès sans fil mobile ou la connexion Internet de votre téléphone par le biais du partage de connexion Wi-Fi.

Remarque : Lorsque le véhicule Model X se trouve dans un Tesla Service Center, il se connecte automatiquement au réseau Wi-Fi Tesla Service.



Charger un nouveau logiciel

Model X met à jour son logiciel par le réseau sans fil, ce qui vous permet d'obtenir de nouvelles fonctions tout au long de la période pendant laquelle vous en êtes propriétaire. Tesla vous préconise d'installer les mises à jour du logiciel dès qu'elles sont disponibles. La première fois que vous entrez dans la Model X après la mise à disposition d'une mise à jour, un écran de programmation s'affiche sur l'écran tactile. L'écran de programmation s'affiche à nouveau à la fin de votre première séance de conduite.

Remarque : Certaines mises à jour du logiciel peuvent durer trois heures. Model X doit être en mode Parking pendant l'installation du nouveau logiciel. Pour garantir une mise à disposition rapide et fiable des mises à jour logicielles, laissez le Wi-Fi activé et connecté si possible (voir [Connexion au réseau Wi-Fi](#) à la page 173).

Dès qu'une mise à jour logicielle est mise à votre disposition, une icône jaune en forme d'horloge apparaît sur la barre d'état de l'écran tactile. Touchez cette icône en forme d'horloge pour afficher l'écran de mise à jour. Vous pouvez alors :

- Programmer la mise à jour en spécifiant l'heure à laquelle vous voulez que la mise à jour commence. Ensuite, touchez **Programmer pour cette heure**. Une fois l'installation programmée, l'icône d'horloge jaune devient blanche. Vous pouvez reprogrammer la mise à jour à tout moment avant qu'elle ne soit lancée.

OU

- Touchez **Installer maintenant** pour lancer immédiatement le processus de mise à jour.

Si la Model X est en cours de charge lorsque la mise à jour du logiciel est lancée, la charge est interrompue. La charge reprend automatiquement une fois la mise à jour du logiciel terminée. Si vous conduisez la Model X à l'heure programmée de la mise à jour, la mise à jour est annulée et vous devez la reprogrammer.

Remarque : Les mises à jour logicielles ne se lancent pas lorsque le paramètre de maintien de la climatisation ou la préclimatisation intelligente est activé(e).

Remarque : Vous pouvez également lancer des mises à jour du logiciel depuis votre application mobile Tesla.

Remarque : Au fil du temps, l'écran tactile peut afficher une fenêtre de mise à jour du logiciel vous proposant **PROGRAMMER POUR CETTE HEURE** ou **INSTALLER MAINTENANT**. Cette fenêtre de mise à jour du logiciel reviendra jusqu'à l'installation de la mise à jour du logiciel. Vous devez installer les mises à jour du logiciel dès qu'elles sont disponibles. Tout préjudice résultant d'une mise à jour du logiciel non installée est exclu de la garantie du véhicule. Si vous n'arrivez pas à installer ces mises à jour ou que vous refusez de les installer, certaines fonctions du véhicule risquent de devenir inaccessibles (entraînant notamment une incompatibilité des appareils multimédias et numériques). Tesla peut également se retrouver dans l'impossibilité de diagnostiquer ou d'effectuer l'entretien de votre véhicule.

Remarque : Si des mises à jour du logiciel ne sont pas installées, certaines fonctionnalités du véhicule peuvent être inaccessibles et certains appareils multimédias et numériques peuvent devenir incompatibles. Le retour à une version précédente du logiciel est impossible.

Si l'écran tactile affiche un message d'interruption de la mise à jour logicielle, contactez Tesla.

Afficher les notes de mise à jour

Lorsqu'une mise à jour du logiciel est terminée, vous pouvez vous informer sur les nouvelles fonctions en affichant les notes de mise à jour. Pour afficher les notes de mise à jour relatives à votre version actuelle de logiciel à tout moment, touchez le « T » de Tesla en haut, au centre de l'écran tactile, puis **Notes de mise à jour**.

Tesla vous conseille vivement de lire toutes les notes de mise à jour. Elles peuvent contenir des informations de sécurité ou des instructions d'utilisation importantes concernant votre Model X.



Aperçu

L'application mobile Tesla vous permet de communiquer à distance avec la Model X à l'aide de votre iPhone® ou de votre smartphone Android™. Cette application permet de :

- voir une estimation de l'autonomie du véhicule.
- vérifier la progression de la recharge, y mettre fin et recevoir des notifications au début de la charge, en cas d'interruption ou lorsqu'elle est presque ou complètement terminée.

Remarque : en cas de supercharge, des notifications supplémentaires vous préviennent de l'application de frais de veille pour le stationnement au niveau d'un superchargeur une fois la recharge terminée. Les frais de veille ne sont pas appliqués si vous déplacez votre véhicule dans les cinq minutes suivant la fin de la recharge. Voir [Frais d'utilisation des superchargeurs et frais de veille](#) à la page 186.

- contrôler la température de l'habitacle et activer la climatisation à distance (même si votre voiture se trouve dans le garage) ;
- localiser votre Model X et suivre ses moindres mouvements sur une carte ;
- activer le klaxon ou faire clignoter les phares pour localiser la Model X dans un parking ;
- verrouiller ou déverrouiller la Model X à distance ;
- ouvrir le coffre avant ou arrière ;
- activer le mode voiturier ;
- démarrer votre Model X à distance ;
- Utilisation de la fonction Sortie auto pour garer la Model X dans une place de stationnement ou l'en sortir (voir [Utilisation de la fonction Sortie auto](#) à la page 121).
- prendre en charge l'application Agenda de la Model X en autorisant la transmission des données du calendrier de votre téléphone vers la Model X au moyen de l'application mobile ;
- recevoir des notifications lorsque l'alarme a été déclenchée ;
- recevoir des notifications de mises à jour du logiciel ;
- lancer des mises à jour du logiciel à distance ;
- accéder à votre boîte de réception et votre boîte aux trésors Tesla ;

- activer/désactiver le mode limitation de vitesse et recevoir des notifications quand la vitesse du véhicule arrive à environ 5 km/h de la vitesse maximale sélectionnée (voir [Mode Limitation de vitesse](#) à la page 143).
- voir le compteur kilométrique, le VIN et la version logicielle actuelle.

Remarque : La liste ci-dessus ne reprend peut-être pas la liste exhaustive des fonctions disponibles sur l'application mobile Tesla. Pour garantir l'accès aux fonctionnalités nouvelles et améliorées, téléchargez les versions mises à jour de l'application mobile au fur et à mesure de leur lancement.

Utilisation de l'application mobile

Suivez ces étapes pour permettre à l'application mobile Tesla de communiquer avec votre Model X :

1. Téléchargez l'application mobile Tesla sur votre téléphone.
2. Connectez-vous sur l'application mobile Tesla en saisissant les identifiants de votre compte Tesla.
3. Activez l'accès mobile sur votre Model X en touchant **Contrôles > Sécurité > Accès mobile** (voir [Contrôles](#) à la page 134).

Remarque : Votre téléphone doit être connecté au réseau mobile pour que l'application mobile communique avec votre véhicule. En cas de stationnement dans un lieu dépourvu de réseau mobile, comme un parking souterrain, assurez-vous de disposer d'une clé en état de marche.

Remarque : Tesla ne prend pas en charge l'utilisation d'applications tierces pour contacter la Model X.

Composants haute tension

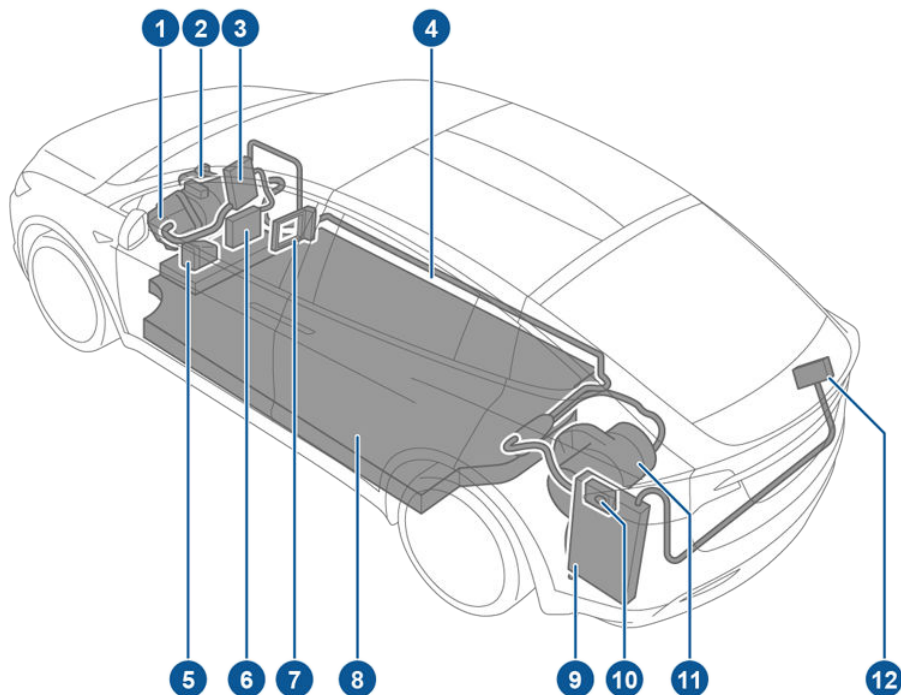

1. Moteur avant
2. Compresseur de climatisation
3. Boîte de raccordement avant
4. Câblage haute tension
5. Système de réchauffage du liquide de batterie
6. Convertisseur CC-CC
7. Dispositif de chauffage de l'habitacle
8. Batterie haute tension
9. Chargeur embarqué
10. Prise de recharge
11. Moteur arrière
12. Câble HT à l'ensemble CVC arrière

⚠ Avertissement : Le système haute tension ne possède aucun composant réparable par l'utilisateur. Ne démontez, ne retirez ou ne remplacez pas les composants, câbles ou connecteurs haute tension. Les câbles haute tension sont généralement de couleur orange pour faciliter leur identification.

⚠ Avertissement : Lisez et suivez toutes les instructions fournies sur les étiquettes apposées sur la Model X. Ces étiquettes sont là pour votre sécurité.

⚠ Avertissement : Dans le cas peu probable d'un incendie, contactez immédiatement les services d'incendie locaux.



Équipement de recharge

L'équipement de recharge spécifiquement conçu pour la recharge de votre Model X est disponible auprès de Tesla. Le connecteur mural Tesla, à installer dans votre garage, est le moyen le plus rapide de recharger la Model X à votre domicile.

Dans plusieurs régions du monde, la Model X est équipée d'un connecteur portable et de l'adaptateur/des adaptateurs nécessaires pour la brancher dans des prises de courant couramment utilisées. Si vous utilisez le connecteur portable, branchez-le d'abord dans la prise de courant puis à la Model X. Pour plus d'informations sur l'utilisation du connecteur portable, reportez-vous au manuel du conducteur relatif au connecteur portable (disponible via l'écran tactile). Vous pouvez vous procurer des adaptateurs supplémentaires auprès de Tesla.

Tesla fournit également différents adaptateurs pour vous permettre de brancher votre Model X aux stations de recharge publiques conventionnelles de votre région. Connectez l'adaptateur au connecteur de la station de recharge, ouvrez la trappe de la prise de recharge à l'aide de l'écran tactile (voir [Instructions de recharge](#) à la page 180), puis branchez la Model X.

Pour obtenir des informations supplémentaires sur l'équipement de recharge disponible dans votre région, accédez au site www.tesla.com, et sélectionnez votre région pour visualiser les options de recharge disponibles.



À propos de la batterie

Model X est équipée de l'une des batteries les plus sophistiquées au monde. Pour préserver la batterie, il est important de **LAISSER LE VÉHICULE BRANCHÉ** quand il ne sert pas. Cette consigne est particulièrement importante si vous ne prévoyez pas de conduire la Model X pendant plusieurs semaines. Une fois branchée, la Model X s'active automatiquement pour maintenir un niveau de recharge qui prolonge la durée de vie de la batterie.

Remarque : Lorsque sa batterie est en veille et débranchée, votre véhicule utilise régulièrement l'énergie de la batterie pour les tests des systèmes et pour recharger la batterie 12 V lorsque cela est nécessaire.

Il n'y a aucun avantage à attendre que le niveau de la batterie soit bas avant de la recharger. La batterie est d'ailleurs plus performante quand elle est régulièrement chargée.

Remarque : Si la batterie de la Model X est complètement déchargée et qu'il devient nécessaire de la remorquer, le propriétaire du véhicule devra prendre en charge les frais de remorquage. Les frais de remorquage liés à une batterie déchargée ne sont pas pris en charge par le contrat d'Assistance dépannage.

La vitesse de recharge maximale de la batterie peut diminuer légèrement après de nombreuses sessions de recharge CC rapide, comme avec les superchargeurs. Pour garantir une autonomie de conduite et une sécurité de la batterie optimales, la vitesse de recharge de la batterie diminue lorsque cette dernière est trop froide, lorsqu'elle est presque entièrement chargée et lorsque son état change avec le temps et l'utilisation. Ces altérations d'état sont liées aux propriétés physiques de la batterie et peuvent augmenter de quelques minutes la durée totale d'utilisation du superchargeur.

Entretien de la batterie

Ne laissez jamais la batterie se décharger complètement. Même quand vous ne conduisez pas la Model X, la batterie se décharge très lentement pour alimenter les composants électroniques embarqués. La batterie peut se décharger d'environ 1 % par jour. Il peut arriver que la Model X reste débranchée pendant une longue période (à l'aéroport pendant un voyage par exemple). Dans ces situations, gardez cette valeur de 1 % à l'esprit pour vous assurer que la batterie a toujours un niveau de recharge suffisant. A titre d'exemple, la batterie peut se décharger d'environ 14 % sur une période de deux semaines (14 jours).

Une batterie à 0 % peut irrémédiablement endommager les composants du véhicule. Pour éviter une décharge complète, la Model X passe en mode de faible consommation quand le niveau de recharge affiché baisse à environ 0%. Dans ce mode, la batterie arrête d'alimenter les composants électroniques embarqués et la batterie 12 V auxiliaire. Une fois que ce mode de faible consommation est actif, brancher immédiatement la Model X pour éviter de devoir procéder à un démarrage-secours et de remplacer la batterie 12 V.

Remarque : Si le véhicule ne répond pas et ne se déverrouille pas, ne s'ouvre pas ou ne charge pas, cela indique que la batterie 12 V est peut-être déchargée. Si la situation se produit, contactez Tesla.

Limites de température





Pour de meilleures performances sur le long terme, n'exposez pas la Model X à des températures ambiantes supérieures à 60 °C ou inférieures à -30 °C pendant plus de 24 heures consécutives.



Fonction économie d'énergie

Model X comporte une fonction d'économie d'énergie qui réduit la quantité d'énergie consommée par l'affichage lorsque le véhicule Model X n'est pas utilisé. Sur les véhicules plus récents, cette fonctionnalité est automatique pour optimiser le niveau d'économie d'énergie. Cependant, sur les véhicules plus anciens, vous pouvez régler la quantité d'énergie consommée par l'affichage en touchant **Contrôles > Affichage > Économie d'énergie**. Pour plus d'information sur l'optimisation de l'autonomie et l'économie d'énergie, voir [Obtenir une autonomie maximale](#) à la page 89.

Avertissements et mises en garde liés à la batterie

-  **Avertissement :** La batterie ne comporte aucune pièce réparable par un propriétaire ou un technicien de service non agréé par Tesla. La batterie ne doit en aucun cas être ouverte ou modifiée. Contactez toujours Tesla pour prendre les dispositions nécessaires à l'entretien de la batterie.
-  **Attention :** Si le niveau de recharge de la batterie chute à 0 %, vous devez la brancher. Si vous ne la branchez pas pendant une longue période, la recharge de votre Model X peut échouer et l'utilisation du véhicule peut être impossible sans recourir au démarrage-secours ou au remplacement de la batterie 12 V. Si vous laissez la Model X débranchée pendant une longue période, vous risquez d'endommager irrémédiablement la batterie. Si le chargement de la Model X est impossible, contactez Tesla immédiatement.
-  **Attention :** La batterie ne nécessite aucun entretien de la part du conducteur. Ne retirez pas le bouchon de remplissage de liquide de refroidissement et n'ajoutez pas de liquide. Si le tableau de bord vous avertit du niveau bas de liquide, contactez Tesla immédiatement.
-  **Attention :** N'utilisez pas la batterie comme source stationnaire d'électricité. Cela annulerait la garantie.



Ouverture de la trappe de la prise de recharge

La prise de recharge de votre Model X est logée derrière une trappe, dans le feu arrière côté conducteur. Avant la recharge, gardez votre Model X de sorte que le câble atteigne facilement la prise de recharge.

Alors que la Model X est déverrouillée (ou qu'une clé valide se trouve à portée) et qu'elle est en mode Parking, appuyez sur le bouton du câble de recharge Tesla puis relâchez-le pour ouvrir la trappe de la prise de recharge.



Vous pouvez également ouvrir la trappe de la prise de recharge à l'aide de l'une de ces méthodes :

- Sur l'écran tactile, utilisez la fonction de lancement d'application pour ouvrir l'application de recharge, puis touchez **Ouvrir la prise de recharge**.
- Sur l'écran tactile Model X, appuyez sur **Contrôles > Recharge > Ouvrir la prise de recharge**.
- Appuyez sur la trappe de la prise de recharge lorsque votre Model X est déverrouillée ou qu'une clé valide se trouve à proximité.
- Sur la clé, maintenez enfoncé le bouton du coffre arrière pendant 1 à 2 secondes.

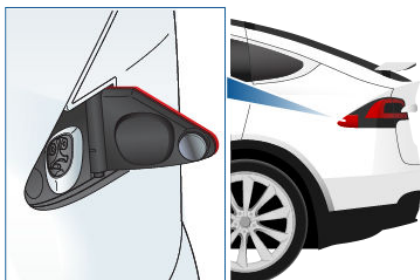

Remarque : Le témoin de la prise de recharge devient blanc lorsque vous ouvrez la trappe de la prise de recharge. Si vous n'insérez pas de câble de recharge dans la prise de recharge quelques minutes après avoir ouvert la trappe de la prise de recharge, la trappe de la prise de recharge se ferme. Dans ce cas, utilisez l'écran tactile pour ouvrir à nouveau la trappe de la prise de recharge.

⚠ Attention : N'essayez pas de forcer l'ouverture de la trappe de la prise de recharge.

Branchement

En cas de besoin, utilisez l'écran tactile pour modifier la limite de chargement et le courant de recharge (voir [Modifier les paramètres de chargement](#) à la page 182).

Pour effectuer une recharge dans une station de recharge publique, connectez un adaptateur au connecteur de recharge de la station. Les adaptateurs les plus couramment utilisés pour chaque région du marché sont fournis. Selon l'équipement de recharge que vous utilisez, il peut être nécessaire de démarrer et d'arrêter la recharge à l'aide d'une commande située sur l'équipement de recharge.

Si vous utilisez le connecteur portable, branchez-le dans la prise de courant avant de le raccorder à la Model X.

Alignez le connecteur sur la prise de recharge et insérez-le entièrement. Une fois le connecteur correctement inséré, le chargement démarre automatiquement une fois que la Model X :

- A enclenché le loquet qui maintient le connecteur en place ;
- Est passée en mode Parking (si une autre vitesse était enclenchée) ;



- Chauffe ou refroidit la batterie, au besoin. Si la batterie doit être chauffée ou refroidie, il s'écoule un certain temps avant le début du chargement.

Remarque : Dès que la Model X est branchée mais sans que la recharge ne soit lancée, elle prélève de l'énergie de la prise murale au lieu d'utiliser l'énergie stockée dans la batterie. Par exemple, lorsque vous prenez place dans la Model X et lorsque vous utilisez l'écran tactile alors qu'elle est stationnée et branchée, la Model X prélève de l'énergie de la prise murale au lieu de la batterie.

- ⚠ **Attention :** L'extrémité du connecteur du câble de recharge peut endommager la peinture s'il accroche le véhicule.

Pendant la recharge

Lors de la recharge, le témoin de la prise de recharge clignote en vert et le tableau de bord indique l'état de la recharge. La fréquence des impulsions du témoin de la prise de recharge ralentit alors que la batterie est bientôt entièrement rechargée. Une fois le chargement terminé, le témoin s'arrête de clignoter et reste vert.

Remarque : Si votre Model X est verrouillé, le témoin de la prise de recharge ne s'allume pas.

Si le témoin de la prise de recharge devient rouge lors de la recharge, cela signifie qu'un défaut a été détecté. Vérifiez si un message décrivant le défaut s'affiche sur le tableau de bord ou l'écran tactile. Un défaut peut se produire en raison d'un événement aussi ordinaire qu'une panne de courant. En cas de panne de courant, le chargement reprend automatiquement dès que le courant est rétabli.

Remarque : Pendant la recharge, en particulier à des courants élevés, le compresseur réfrigérant et le ventilateur fonctionnent selon les besoins pour garder la batterie froide. Par conséquent, il est normal d'entendre des bruits pendant la recharge.

Remarque : Les performances de la climatisation ne sont généralement pas impactées par la recharge. Cependant, dans certains cas (par exemple, vous rechargez à des courants élevés lors d'une journée particulièrement chaude), l'air qui sort des volets d'aération peut ne pas être aussi frais que voulu et un message s'affiche sur le tableau de bord. Ce comportement est normal et garantit que la batterie se maintient dans la plage de température optimale

pendant la recharge pour assurer une longue durée de vie et les meilleures performances.

- ⚠ **Avertissement :** Ne pulvérisez jamais de liquide sous haute pression (lorsque vous utilisez une lance de lavage haute pression, par exemple) vers la prise de recharge pendant la recharge. Le non-respect de cette consigne risque de causer des blessures graves ou d'endommager le véhicule, l'équipement de recharge ou vos biens.

Arrêt de la recharge

Arrêtez la recharge à tout moment en débranchant le câble de recharge ou en touchant **Arrêter la recharge** sur l'écran tactile.

Remarque : Pour empêcher le débranchement non autorisé du câble de recharge, le loquet du câble de charge reste verrouillé et votre Model X doit être déverrouillé(e) ou doit détecter une clé valide avant que vous ne puissiez débrancher le câble de recharge.

Pour débrancher le câble de recharge :

1. Appuyez sur le bouton du connecteur Tesla et maintenez-le enfoncé pour libérer le loquet. Vous pouvez également toucher **Arrêter la recharge** sur l'écran tactile (voir [Modifier les paramètres de chargement](#) à la page 182).
2. Tirez le connecteur hors de la prise de recharge.
3. Refermez la porte de la prise de recharge.

Remarque : Si la Model X est équipée d'une trappe de prise de recharge électrique, cette dernière se ferme peu de temps après que vous avez débranché le câble de recharge.

- ⚠ **Attention :** Tesla recommande fortement de brancher la Model X lorsqu'elle n'est pas utilisée. Ceci maintient la batterie à un niveau de recharge optimal.

Câble de recharge à dépose manuelle

Si les méthodes habituelles de dépose d'un câble de recharge de la prise de recharge (à l'aide du bouton de déverrouillage de la poignée du chargeur, de l'écran tactile ou d'une application mobile) ne fonctionnent pas, suivez attentivement la procédure décrite ci-dessous :



1. Vérifiez sur l'écran de recharge de l'écran tactile que votre Model X n'est pas en cours de recharge. Si nécessaire, touchez **Arrêter la recharge**.
2. Ouvrez le coffre (voir [Coffre arrière](#) à la page 19).
3. Tirez le câble de dégagement de la prise de recharge vers le bas pour déverrouiller le câble de recharge.



Remarque : Le câble de dégagement peut être enfoncé dans l'ouverture de la garniture.

4. Tirez le câble de recharge hors de la prise de recharge.

Attention : Le câble de dégagement est conçu pour être utilisé uniquement dans des situations dans lesquelles le câble de recharge ne peut pas être désengagé de la prise de recharge à l'aide des méthodes habituelles. Une utilisation continue peut entraîner des dommages au niveau du câble de dégagement ou de l'équipement de recharge.

Avertissement : Ne réalisez pas cette procédure si votre véhicule est en cours de charge ou si l'un des contacteurs haute tension orange est exposé. Un non-respect de ces instructions peut entraîner une électrocution et des blessures graves ou un endommagement du véhicule. Si vous avez des incertitudes sur la manière dont cette procédure peut être exécutée en toute sécurité, veuillez contacter Tesla.

Avertissement : N'essayez pas de retirer le câble de recharge en même temps que vous commencez à tirer sur le câble de dégagement. Tirez toujours le câble de dégagement vers le bas et maintenez-le

avant d'essayer de retirer le câble de recharge de la prise de recharge. Le non-respect de ces instructions peut provoquer une électrocution et des blessures graves.

Témoin de la prise de recharge

- **BLANC :** La trappe de la prise de recharge est ouverte. Model X est prêt à recharger et le connecteur n'est pas inséré, ou la prise de recharge est déverrouillée et le connecteur est prêt à être retiré.
- **BLEU :** Model X détecte qu'un connecteur a été branché.
- **BLEU CLIGNOTANT :** Model X communique avec le connecteur. La Model X se prépare à charger ou la session de chargement est programmée pour débuter à une heure spécifique ultérieure.
- **VERT CLIGNOTANT :** La recharge est en cours. Plus la Model X se rapproche du chargement complet, plus la fréquence de clignotement du témoin ralentit.
- **VERT EN CONTINU :** La recharge est terminée.
- **ORANGE EN CONTINU :** Le connecteur n'est pas entièrement branché. Réalignez-le sur la prise de recharge et insérez-le entièrement.
- **ORANGE CLIGNOTANT :** Model X se recharge sur un courant réduit (recharge sur courant alternatif uniquement).
- **ROUGE :** Un défaut a été décelé et la recharge a été interrompue. Vérifiez si un message de défaut s'affiche sur le tableau de bord ou l'écran tactile.

Modifier les paramètres de chargement

L'écran de recharge s'affiche sur l'écran tactile dès que la trappe de la prise de recharge est ouverte. Pour afficher l'écran de recharge à n'importe quel moment :



Touchez l'icône d'applications, puis touchez l'icône de recharge.

Remarque : L'illustration suivante est fournie à titre indicatif uniquement et peut varier légèrement selon la version logicielle et la région du marché.

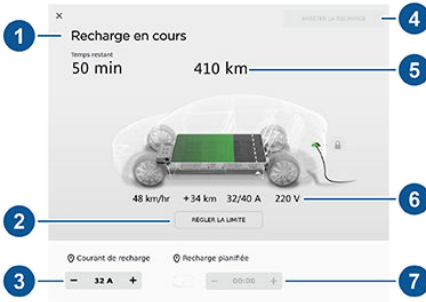

Remarque : Si vous êtes en train d'utiliser un superchargeur Tesla ou qu'une session de supercharge payante est en cours, l'écran de recharge affiche également des informations concernant vos sessions de recharge précédentes ou de celle en cours (voir [Frais d'utilisation des superchargeurs et frais de veille](#) à la page 186).

1. Les messages d'état de la recharge (tels que Recharge planifiée, Recharge) s'affichent ici.
2. Pour ajuster la limite de recharge, touchez **Réglér la limite** et faites glisser la flèche pour modifier le paramètre de limite de recharge. Le paramètre sélectionné s'applique aux sessions de recharge immédiates et programmées.

3. Le courant se règle automatiquement au niveau maximal disponible à partir du câble de recharge branché, sauf si le courant a été réduit au préalable à un niveau inférieur. Si nécessaire, touchez - ou + pour modifier l'intensité du courant (par exemple, vous souhaitez réduire l'intensité du courant si vous craignez une surcharge d'un circuit de câblage domestique partagé avec d'autres appareils). Il n'est pas possible de régler le courant de charge à un niveau qui dépasse la valeur maximale disponible du câble de recharge branché. Lorsque vous modifiez le courant, la Model X mémorise l'emplacement. Si vous effectuez un chargement au même endroit, vous n'avez pas à modifier les réglages.

Remarque : Pour le chargement à 3 phases (s'il est applicable dans votre région), le courant disponible représente le courant par phase (jusqu'à 32 ampères). Pendant le chargement, le drapeau d'état à droite affiche le symbole des 3 phases en regard du courant affiché.

Remarque : Si la Model X réduit automatiquement la valeur du courant d'une station de chargement à cause de fluctuations du courant d'entrée (voir note dans [État du chargement](#) à la page 185), Tesla recommande de charger à une valeur de courant plus basse jusqu'à ce que le problème soit résolu et que la station de chargement puisse fournir une tension constante.

4. Touchez cette commande pour ouvrir la trappe de recharge ou pour lancer (ou arrêter) la recharge.
5. Niveau d'énergie.
6. Vitesse de recharge par heure, augmentation estimée de la distance de conduite (ou d'énergie) obtenue jusqu'à maintenant dans la session de recharge actuelle, courant fourni/disponible depuis l'alimentation électrique raccordée et tension fournie par le câble de recharge.



7. Programmation spécifique à l'emplacement : La Model X étant en mode Parking, réglez l'heure à laquelle le chargement se lancera à l'emplacement actuel. Si à l'heure prévue, la Model X n'est pas branchée à l'emplacement, elle démarre le chargement dès que vous la branchez, à condition qu'elle soit branchée dans un délai de six heures après l'heure programmée. Si vous la branchez après ce délai de six heures, le chargement ne démarre pas avant l'heure programmée le jour suivant. Vous pouvez annuler ce réglage en touchant **Démarrer la recharge** ou **Arrêter la recharge** (voir point 4). Lorsque vous programmez une heure de chargement, la Model X affiche l'heure réglée sur le tableau de bord et l'écran tactile.

État du chargement

L'illustration suivante est fournie à titre indicatif uniquement et peut varier légèrement selon la version logicielle et la région du marché.

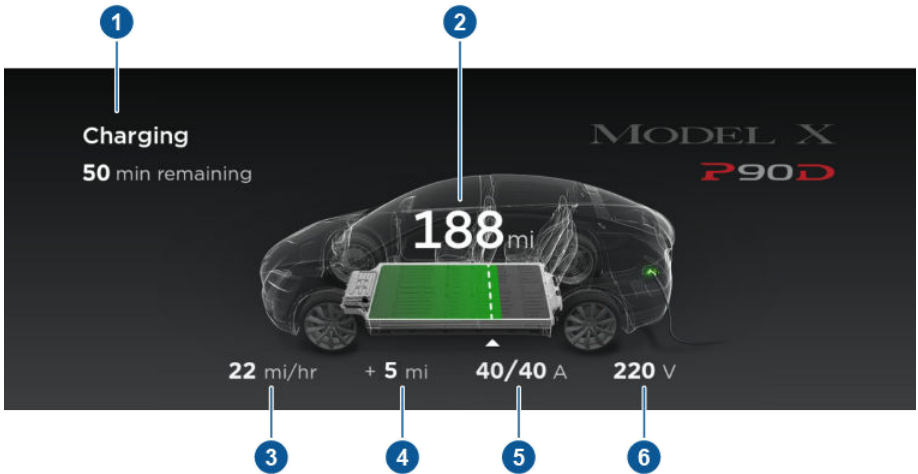

1. Informations sur l'état de la recharge. Par exemple, lorsque la Model X est en cours de recharge, elle affiche la durée restante jusqu'à la recharge complète de la batterie au niveau de recharge actuel. Lorsqu'une session de recharge est programmée, l'heure de début de la recharge est affichée.
2. Estimation de la distance de conduite (ou énergie) totale disponible. Pour choisir entre la distance d'affichage ou le pourcentage d'énergie, touchez **Contrôles > Affichage > Affichage de l'énergie**.

Remarque : Il se peut qu'une partie de l'image de la batterie soit bleue. Cela signifie qu'une petite partie de l'énergie stockée dans la batterie est indisponible car la batterie est froide. Cela est normal et non significatif. Lorsque la batterie chauffera, la partie bleue n'apparaîtra plus.

3. Vitesse de recharge par heure.
4. Hausse estimée de la distance de conduite (ou énergie) obtenue jusqu'à maintenant dans la session de recharge actuelle.
5. Courant fourni/disponible de l'alimentation électrique raccordée (voir [Modifier les paramètres de chargement](#) à la page 182).

3

En cas de connexion à une alimentation électrique triphasée (le cas échéant, selon votre région), le courant disponible représente le courant par phase et le symbole triphasé s'affiche.

6. Tension fournie par le câble de recharge.

Remarque : Si la Model X est en charge et détecte des fluctuations inattendues de l'alimentation d'entrée, le courant de charge sera automatiquement réduit de 25 %. Par exemple un courant de 40 A sera réduit à 30 A. Cette réduction de courant automatique augmente la fiabilité et la sécurité dans le cas où un problème externe existe (par exemple, un câblage domestique, une prise de courant, un adaptateur ou un cordon d'alimentation ne sont pas faits pour délivrer la capacité nominale du courant). Par sécurité, lorsque la Model X réduit automatiquement le courant, elle économise le courant réduit sur le lieu de recharge. Bien que vous puissiez augmenter cette valeur manuellement, Tesla recommande de charger à la valeur la plus basse



jusqu'à ce que le problème soit résolu et que la borne de recharge puisse fournir une puissance constante.

Frais d'utilisation des superchargeurs et frais de veille

Lors d'une recharge à l'aide d'un superchargeur Tesla, les informations relatives à une session de **SUPERCHARGE** s'affichent en bas de l'écran de recharge. Ces informations comprennent l'emplacement, l'heure de début de la recharge et une estimation du coût de la session. Une fois la supercharge terminée, le coût estimé de cette session s'affiche jusqu'à ce qu'une nouvelle session de supercharge commence. Si une recharge gratuite est disponible, le coût estimé affiché est zéro.

Remarque : Le prix estimé s'affiche à titre informatif uniquement et peut ne pas refléter le prix final réel qui vous sera facturé pour cette session de supercharge. Le prix final des sessions de supercharge est indiqué dans votre compte Tesla.

Lors de la recharge sur un superchargeur Tesla, vous êtes soumis à des frais de veille. Ces frais d'occupation injustifiée sont destinés à encourager les conducteurs à libérer le superchargeur dès que la recharge est terminée. Des frais d'occupation injustifiée sont appliqués uniquement lorsque la moitié des superchargeurs d'un site sont occupés. L'application mobile Tesla vous envoie deux notifications : lorsque la recharge est presque terminée et lorsqu'elle l'est véritablement. Des notifications supplémentaires vous sont transmises si des frais de veille vous sont appliqués. Les frais de veilles ne sont pas appliqués si vous déplacez votre véhicule dans un délai de cinq minutes après la fin de la recharge.

Connectez-vous sur votre compte Tesla pour consulter les frais et les informations concernant les sessions de supercharge, suivre votre crédit de recharge restant, définir un mode de paiement et effectuer des paiements. Une fois le mode de paiement enregistré, les frais sont automatiquement payés depuis votre compte.



Intervalles d'entretien

Un entretien régulier permet de garantir en permanence l'efficacité et la fiabilité de la Model X.

Maintenez une bonne pression des pneus et rendez-vous régulièrement chez Tesla avec votre Model X pour les entretiens prévus au calendrier tous les 12 mois ou tous les 20 000 km, au premier des deux termes échu. Il est également important de procéder aux contrôles quotidiens et mensuels décrits plus bas.

Model X doit faire l'objet d'un entretien par des techniciens agréés par Tesla. Les dommages ou les défaillances causés par un entretien ou des réparations exécutées par des techniciens non agréés par Tesla ne sont pas couverts par la garantie.

Contrôles quotidiens

- Vérifiez le niveau de recharge de la batterie affiché sur le tableau de bord ou l'application mobile.
- Vérifiez l'état et la pression de chaque pneu (voir [Entretien et maintenance des pneus](#) à la page 189).
- Vérifiez que l'ensemble de l'éclairage extérieur, le klaxon, les clignotants, les essuie-glaces et lave-glace fonctionnent correctement.
- Vérifiez le bon fonctionnement des freins, y compris du frein de stationnement.
- Vérifiez le fonctionnement des ceintures de sécurité (voir [Ceintures de sécurité](#) à la page 34).
- Recherchez les dépôts anormaux de liquide sous votre Model X, susceptibles d'indiquer une fuite. Il est normal qu'une petite flaque d'eau se forme (en raison du processus de déshumidification du système de climatisation) sous le véhicule.

Contrôles mensuels

- Vérifiez le niveau de liquide lave-glace et faites l'appoint si nécessaire (voir [Faire l'appoint de liquide lave-glace](#) à la page 204).
- Vérifiez le bon fonctionnement du système de climatisation (voir [Commandes de climatisation](#) à la page 145).

⚠ Avertissement : Contactez Tesla immédiatement si vous remarquez une baisse significative ou soudaine des

niveaux de liquide, ou une usure inégale des pneus.

Intervalles de remplacement des liquides

Ne remplacez pas et ne faites pas l'appoint de liquide de refroidissement de batterie ou de liquide de frein. Les techniciens de service Tesla remplacent les liquides aux intervalles d'entretien prévus :

- Liquide de frein : Tous les 2 ans ou 40 000 km, au premier des deux termes échu.
- Liquide de refroidissement de la batterie : Tous les 8 ans ou 160 000 km, au premier des deux termes échu.

Remarque : Tout dommage lié à l'ouverture du réservoir du liquide de refroidissement de batterie est exclu de la garantie.

Sécurité des dispositifs haute tension

La Model X a été conçue et construite en considérant la sécurité comme une priorité. Cependant, tenez compte des précautions suivantes afin de vous protéger des risques de blessures dues à tous les dispositifs haute tension :

- Lisez et suivez toutes les instructions fournies sur les étiquettes apposées sur la Model X. Ces étiquettes sont là pour votre sécurité.
- Le système haute tension ne possède aucun composant réparable par l'utilisateur. Ne démontez, ne retirez ou ne remplacez pas les composants, câbles ou connecteurs haute tension. Les câbles haute tension sont de couleur orange pour faciliter leur identification.
- En cas de collision, ne touchez pas le câblage, les connecteurs ou les composants haute tension connectés au câblage.
- Dans le cas peu probable d'un incendie, contactez immédiatement les services d'incendie locaux.

⚠ Avertissement : Débranchez toujours le câble de recharge avant d'effectuer des travaux sous la Model X, même si le chargement n'est pas en cours.

⚠ Avertissement : Gardez vos mains et vos vêtements à l'écart des ventilateurs de refroidissement. Certains ventilateurs



fonctionnent même si la Model X est mise hors tension.

 **Avertissement** : Certains liquides (acide de batterie, liquide de refroidissement de batterie, liquide de frein, additifs de lave-glace, etc.) utilisés dans les véhicules peuvent être toxiques et ne doivent en aucun cas être inhalés, ingérés ou entrer en contact avec des plaies ouvertes. Pour votre sécurité, lisez et suivez toujours les instructions imprimées sur les récipients de liquides.

Maintien de la pression des pneus

Si vous ne tractez pas une remorque les pneus doivent être gonflés aux pressions indiquées sur l'étiquette d'information sur les pneus et le chargement, même si ces valeurs diffèrent de celles imprimées sur le pneu lui-même. Cette étiquette est située sur le montant de portière central et est visible quand la portière conducteur est ouverte.

Si vous tractez une remorque, n'utilisez pas les pressions de pneus imprimées sur l'étiquette d'information sur les pneus et le chargement. Consultez plutôt les pressions de pneus figurant dans le chapitre Remorquage du (voir [Accessoires de remorquage](#) à la page 95).



Le voyant lumineux de pression des pneus, situé sur le tableau de bord, signale si un ou plusieurs pneus sont sous- ou sur-gonflés.

Le voyant lumineux de pression des pneus ne disparaît pas immédiatement après le réglage de la pression des pneus. Une fois le pneu gonflé à la pression recommandée, vous devez conduire à plus de 15 mph (25 km/h) pendant plus de 10 minutes pour activer le système de surveillance de la pression des pneus (TPMS), qui fait disparaître le voyant lumineux de pression des pneus.

Si le voyant lumineux clignote pendant une minute à chaque mise sous tension de la Model X, un défaut du TPMS a été détecté (voir [Dysfonctionnement du système TPMS](#) à la page 195).

Vous pouvez afficher la pression des pneus sur le tableau de bord en sélectionnant l'affichage **État du véhicule** à l'aide des boutons droit ou gauche du volant (voir [Utilisation des boutons à gauche du volant de direction](#) à la page 58 ou [Utilisation des boutons à droite du volant de direction](#) à la page 59). Vous pouvez également choisir d'afficher la pression des pneus en BAR ou en PSI en touchant **Contrôles > Affichage > Pression des pneus**.



Contrôle et réglage de la pression des pneus

Suivez ces étapes lorsque les pneus sont froids et la Model X a été stationnée pendant plus de trois heures :

1. Retirez le bouchon de la valve.
2. Appuyez fermement le manomètre pour pneus contre la valve pour mesurer la pression.
3. Si nécessaire, ajoutez ou enlevez de l'air pour atteindre la pression recommandée.

Remarque : Vous pouvez évacuer de l'air en appuyant sur la tige de métal au centre de la valve.

4. Vérifiez à nouveau la pression à l'aide du manomètre pour pneus.
5. Répétez les étapes 3 et 4 si nécessaire jusqu'à ce que la pression des pneus soit correcte.
6. Réinstallez le bouchon de la valve pour empêcher l'infiltration de saletés. Inspectez régulièrement la valve pour détecter des dommages et fuites éventuels.

⚠ Avertissement : Le sous-gonflage est la cause la plus commune de défaillance des pneus et peut en provoquer la surchauffe, le craquelage, la séparation de la bande de roulement ou l'éclatement, provoquant ainsi la perte de maîtrise inattendue du véhicule et une augmentation du risque de blessures. Le sous-gonflage réduit également l'autonomie du véhicule et la longévité des pneus.

⚠ Avertissement : Vérifiez la pression des pneus à l'aide d'un manomètre précis lorsque les pneus sont froids. Il suffit de conduire pendant environ 1,5 km pour chauffer suffisamment les pneus et modifier leur pression. Le stationnement du véhicule en plein soleil ou à des températures ambiantes élevées peut aussi influencer sur la pression des pneus. Si vous devez vérifier des pneus chauds, attendez-vous à des pressions supérieures. Ne laissez pas l'air s'échapper de pneus chauds dans le but d'atteindre les pressions recommandées des pneus à froid. Un pneu chaud à une pression inférieure ou égale à la pression de gonflage recommandée des pneus à froid est dangereusement sous-gonflé.

⚠ Avertissement : N'utilisez pas de bombe anti-crevaisin d'un autre type que celui fourni dans le kit de réparation de pneu de Tesla. Les autres types peuvent provoquer le dysfonctionnement des

capteurs de pression des pneus. Si la Model X n'inclut pas de kit de réparation de pneu, vous pouvez en acheter un auprès de Tesla.



Inspection et entretien des pneus

Inspectez régulièrement la bande de roulement et les flancs des pneus pour détecter des signes éventuels de déformation (renflements), d'objets étrangers, de coupures ou d'usure.

⚠ Avertissement : Ne conduisez pas la Model X avec un pneu endommagé, excessivement usé ou gonflé à la mauvaise pression. Vérifiez les pneus régulièrement afin de voir s'ils présentent des signes d'usure et de vous assurer qu'ils ne comportent pas de coupures, de renflements ou d'exposition de la carcasse ou du câblé.

Usure des pneus

Une profondeur de bande de roulement adaptée est essentielle pour une bonne performance des pneus. Les pneus disposant d'une profondeur de bande de roulement inférieure à 3 mm sont plus enclins à l'aquaplanage par temps humide et ne doivent pas être utilisés. Les pneus disposant d'une profondeur de bande de roulement inférieure à 4 mm ne fournissent pas de bons résultats sur sol enneigé et ne doivent pas être utilisés dans des conditions hivernales.

Model X est équipée à l'origine de pneus ayant des indicateurs d'usure moulés dans le dessin de la bande de roulement. Lorsque la bande de roulement a été usée jusqu'à 3 mm, les indicateurs d'usure commencent à apparaître à la surface du dessin de la bande de roulement, produisant un effet de bande de caoutchouc continue sur toute la largeur du pneu. Pour une performance et une sécurité optimales, Tesla recommande de remplacer les pneus avant que les indicateurs d'usure ne deviennent visibles.

Permutation des pneus, équilibrage et parallélisme

Il est impossible de permuter les pneus de la Model X, car il s'agit de pneus asymétriques et les pneus avant n'ont pas la même taille que les pneus arrière.

Les pneus non équilibrés (parfois perceptibles sous forme de vibrations dans le volant de direction) influent sur la tenue de route du véhicule et la longévité des pneus. Même dans le cadre d'une utilisation régulière, les pneus peuvent ne plus rester équilibrés. Par conséquent, ils doivent être équilibrés au besoin.

Si l'usure du pneu est inégale (sur un seul côté du pneu) ou devient excessive, vérifiez alors la géométrie des roues.

Remarque : En cas de remplacement de seulement deux pneus, installez toujours les pneus neufs à l'arrière.



Pneus perforés

Une perforation du pneu provoque finalement une perte de pression, c'est pourquoi il est important de vérifier la pression des pneus régulièrement. Réparez ou remplacez toujours les pneus perforés ou endommagés dès que possible.

Il se peut que vos pneus sans chambre à air ne fuient pas lorsqu'un objet les perce, du moment que l'objet demeure dans le pneu. Toutefois, si vous ressentez une vibration soudaine ou des troubles de conduite lorsque vous roulez ou si vous soupçonnez que votre pneu ou véhicule a été endommagé, ralentissez immédiatement. Conduisez lentement, tout en évitant de freiner brutalement ou de donner des coups de volant et arrêtez le véhicule lorsqu'il est prudent de le faire. Prenez des dispositions pour que le véhicule Model X soit transporté vers un Tesla Service Center ou un atelier de réparation de pneus à proximité.

Remarque : Dans certains cas, vous pouvez réparer provisoirement de petites crevaisons (inférieures à 6 mm) à l'aide d'un kit de réparation de pneu en option, disponible auprès de Tesla. Ceci vous permet de conduire votre Model X à vitesse lente jusqu'à un centre de réparation de pneus ou un centre Tesla.

⚠ Avertissement : Ne roulez pas avec un pneu perforé, même s'il n'est pas dégonflé. Un pneu perforé peut se dégonfler subitement à tout moment.

Méplats

Si la Model X est à l'arrêt pendant une longue période à des températures élevées, les pneus peuvent présenter des méplats. Lorsque la Model X roule, ces méplats provoquent une vibration qui disparaît progressivement à mesure que les pneus se réchauffent et retrouvent leur forme d'origine.

Afin de minimiser les méplats au cours d'un arrêt prolongé, gonflez les pneus à la pression maximale indiquée sur le flanc du pneu. Avant de conduire le véhicule, libérez l'air pour régler la pression des pneus aux niveaux recommandés.

Augmenter la durée de vie utile des pneus

Pour améliorer la durée de vie utile de vos pneus, maintenez-les aux pressions recommandées, respectez les limites de vitesse et les vitesses recommandées, et évitez :

- les démarrages rapides ou les accélérations brusques ;
- de prendre les virages rapidement ou de freiner brusquement ;
- les nids de poule et les objets sur la route ;
- de heurter les trottoirs lorsque vous gardez le véhicule ;
- de contaminer les pneus avec des liquides susceptibles de les endommager.

Remplacement des pneus et des roues

Les pneus se dégradent avec le temps à cause de l'effet des rayons ultraviolets, de températures extrêmes, de charges lourdes et des conditions environnementales. Il est recommandé de remplacer les pneus tous les six ans, ou avant si nécessaire.

Les roues et les pneus sont appariés pour répondre aux caractéristiques de tenue de route du véhicule. Les pneus de remplacement doivent être conformes aux caractéristiques techniques d'origine. Si vous utilisez des pneus autres que ceux spécifiés, assurez-vous que la cote de charge et de vitesse apparaissant sur le flanc du pneu (voir [Signification des marquages des pneus](#) à la page 217) est égale à ou excède celle des caractéristiques techniques d'origine.

Dans l'idéal, les quatre pneus doivent être remplacés en même temps. Si ce n'est pas possible, remplacez les pneus par paires, en plaçant les pneus neufs à l'arrière. Équilibrez toujours la roue après le remplacement d'un pneu.

Si vous remplacez une roue, les capteurs du système de surveillance de la pression des pneus (TPMS) doivent être réinitialisés pour s'assurer qu'ils avertissent de manière fiable lorsque les pneus sont trop ou pas assez gonflés (voir [Réinitialisation automatique des capteurs TPMS](#) à la page 195).

Pour obtenir les caractéristiques techniques des roues et pneus d'origine installés sur votre Model X, voir [Roues et pneus](#) à la page 216.

⚠ Avertissement : Pour votre sécurité, utilisez uniquement des roues et pneus conformes aux caractéristiques techniques d'origine. Les pneus non conformes aux caractéristiques techniques d'origine peuvent altérer le fonctionnement du TPMS.

⚠ Avertissement : Ne dépassez jamais la cote de vitesse des pneus de votre

véhicule. La cote de vitesse est disponible sur le flanc des pneus (voir [Signification des marquages des pneus](#) à la page 217).

Pneus asymétriques

Model X Les pneus sont asymétriques et doivent être montés sur les roues avec le bon flanc tourné vers l'extérieur. Le flanc du pneu porte la mention **OUTSIDE**. Lorsque des pneus neufs sont installés, assurez-vous qu'ils sont correctement montés sur les roues.



⚠ Avertissement : La tenue de route est sérieusement compromise si les pneus ne sont pas bien montés sur les roues.

Dépose et installation des caches d'écrou de roue

Si votre Model X est équipé(e) de caches d'écrou de roue, vous devez les retirer pour accéder aux écrous de roue.

Pour déposer un cache d'écrou de roue :

1. Insérez la partie incurvée de l'outil du cache d'écrou de roue (situé dans la boîte à gants) dans le trou à la base du « T » de Tesla.



2. Utilisez l'outil du cache d'écrou de roue afin qu'il soit entièrement inséré dans le trou du cache d'écrou de roue.
3. Tournez l'outil du cache d'écrou de roue pour que la partie incurvée soit en contact avec le centre du cache d'écrou de roue.
4. Tirez fermement l'outil du cache d'écrou de roue en partant de la roue jusqu'à ce que le cache d'écrou de roue se détache.



Pour installer le cache d'écrou de roue, alignez-le en position et appuyez fermement jusqu'à ce qu'il s'enclenche.



Types de pneu adaptés aux variations saisonnières

Pneus d'été

Votre Model X peut être équipé d'origine de pneus d'été de haute performance, de pneus toutes saisons ou de pneus d'hiver. Les pneus d'été et toutes saisons sont conçus pour des performances optimales sur surface sèche et mouillée, mais leurs performances sont moindres dans des conditions hivernales. Tesla recommande l'utilisation de pneus d'hiver en cas de conduite à des températures basses ou sur des routes enneigées ou verglacées. Si votre véhicule n'est pas équipé de pneus d'hiver, contactez Tesla pour obtenir des recommandations relatives aux pneus d'hiver.

⚠ Avertissement : À température basse ou par temps de neige ou de verglas, les pneus d'été ne fournissent pas une adhérence adéquate. La sélection et l'installation des pneus appropriés aux conditions hivernales sont essentielles pour assurer la sécurité et la performance optimale de votre Model X.

Pneus toutes saisons

Votre Model X peut être initialement équipée de pneus toutes saisons. Ces pneus sont conçus pour fournir l'adhérence adéquate à la plupart des conditions tout au long de l'année mais ne fournissent pas le même niveau d'adhérence que les pneus d'hiver par temps de neige ou de verglas. Les pneus toutes saisons peuvent être identifiés par « ALL SEASON » et/ou « M+S » (boue et neige) sur le flanc du pneu.

Pneus d'hiver

Utilisez des pneus d'hiver pour augmenter l'adhérence par temps de neige ou de verglas. Lors de l'installation de pneus d'hiver, installez toujours un ensemble complet de quatre pneus au même moment. Les quatre pneus d'hiver doivent être de la même taille, marque, construction et bande de roulement. Contactez Tesla pour obtenir des recommandations relatives aux pneus d'hiver.

Si votre véhicule est équipé de pneus neige, reportez-vous à l'étiquette d'avertissement sur les pneus apposée au montant de la porte.



Les pneus d'hiver peuvent être identifiés par un symbole de montagne ou de flocon de neige sur le flanc du pneu.

La conduite avec des pneus d'hiver peut être à l'origine d'un bruit de roulement, d'une diminution de la durée de vie du pneu et d'une perte d'adhérence sur routes sèches.

Conduite dans des conditions de basse température

La performance des pneus diminue lorsque la température est faible, réduisant ainsi l'adhérence et augmentant la possibilité de dommage par impacts. Les pneus haute performance peuvent temporairement durcir à froid et générer un bruit de rotation lors des premiers kilomètres de conduite, jusqu'à ce qu'ils se réchauffent.

Utilisation de chaînes antidérapantes

Tesla a testé et approuvé les chaînes à neige Maggie Group Trak Special LT51 pour une meilleure adhérence sur route enneigée. Ces chaînes doivent être installées uniquement sur des pneus arrière 19 ou 20". N'utilisez pas de chaînes sur des pneus 22" ni sur les pneus avant. Les chaînes à neige approuvées peuvent être achetées auprès de Tesla.

Pour installer les chaînes pour pneus, suivez les instructions fournies par le fabricant de chaînes pour pneus. Montez-les de sorte qu'elles soient aussi serrées que possible.

En cas d'utilisation de chaînes pour pneus :

- Conduisez lentement. Ne dépassez pas 48 km/h.
- Évitez de trop charger la Model X (les charges lourdes peuvent réduire l'espacement entre les pneus et la carrosserie).
- Retirez les chaînes pour pneus dès que les conditions le permettent.

Remarque : Les chaînes pour pneus sont interdites dans certaines juridictions. Consultez la législation locale avant d'installer des chaînes pour pneus.

⚠ Attention : L'utilisation de chaînes à neige non recommandées ou sur des pneus d'une autre taille peut endommager la suspension, la carrosserie, les roues et/ou les conduites de frein. Les dommages dus



à l'utilisation de chaînes à neige non recommandées ne sont pas couverts par la garantie.

⚠ Attention : N'utilisez pas les chaînes sur un véhicule Model X équipé de pneus 22" ou sur les pneus avant.

⚠ Attention : Vérifiez que les chaînes à neige ne sont pas en contact avec les composants de la suspension ou les conduites de frein. Des bruits anormaux produits par les chaînes indiquent un contact avec la Model X. Stoppez le véhicule et vérifiez immédiatement.

Surveillance de la pression des pneus

Chaque pneu doit être vérifié tous les mois à froid et gonflé à la pression recommandée imprimée sur l'étiquette d'information sur les pneus et le chargement située sur le montant de la porte conducteur (voir [Maintien de la pression des pneus](#) à la page 189). Si le véhicule est équipé de pneus de dimensions différentes de celles indiquées sur la plaque du véhicule ou sur l'étiquette de pression de gonflage des pneus, déterminez la bonne pression de gonflage de ces pneus.

Le véhicule est équipé d'un TPMS, en tant que dispositif de sécurité supplémentaire, qui affiche un témoin de pression des pneus (voyant lumineux de pression des pneus) sur le tableau de bord lorsqu'un ou plusieurs de vos pneus sont fortement trop ou pas assez gonflés. Par conséquent, lorsque le voyant lumineux de pression des pneus s'affiche sur le tableau de bord pour vous signaler un problème de pression des pneus, arrêtez-vous pour vérifier vos pneus le plus tôt possible, et gonflez-les à la bonne pression (voir [Maintien de la pression des pneus](#) à la page 189). Conduire avec des pneus sérieusement sous-gonflés provoque la surchauffe des pneus et peut entraîner leur défaillance. Outre la diminution de l'autonomie, le sous-gonflage des pneus réduit aussi leur durée de vie utile, ce qui peut altérer la tenue de route du véhicule et sa capacité à s'arrêter.



Si votre Model X détecte un défaut du TPMS, ce témoin clignote pendant une minute dès que vous mettez votre Model X sous tension.

Remarque : L'installation d'accessoires non approuvés par Tesla peut interférer avec le TPMS.

⚠ Avertissement : Le système TPMS ne remplace pas une maintenance adéquate des pneus, ni le contrôle manuel de la pression des pneus et l'inspection régulière de leur état. Le conducteur est tenu de maintenir une pression des pneus correcte, même si le sous- ou le sur-gonflage n'est pas suffisant pour activer le voyant lumineux de pression des pneus du système TPMS sur le tableau de bord.

Réinitialisation automatique des capteurs TPMS

Après le remplacement d'une ou plusieurs roues (et non après le remplacement d'un pneu ou une permutation de roues), les capteurs TPMS sont réinitialisés pour s'assurer que les avertissements relatifs à la pression des pneus sont exacts. Les capteurs TPMS sont automatiquement réinitialisés dès que le conducteur roule à plus de 15 mph (25 km/h) pendant plus de 10 minutes.

Remarque : Après le remplacement d'une roue, de fausses alertes de pression des pneus peuvent s'afficher avant que vous ayez roulé à plus de 15 mph (25 km/h) pendant plus de 10 minutes.

Remplacement d'un capteur de pression de pneu

Si le voyant d'avertissement de pression des pneus s'affiche fréquemment, contactez Tesla pour déterminer si un capteur de pression de pneu doit être remplacé. Si un centre de service autre que Tesla répare ou remplace un pneu, le capteur de pression de pneu ne fonctionnera pas avant que Tesla ne réalise la procédure de configuration.

Dysfonctionnement du système TPMS

Model X est également équipée d'un voyant lumineux de défaut du système TPMS qui signale son mauvais fonctionnement.



Les éventuels défauts du système TPMS sont indiqués par le voyant lumineux de pression des pneus. Lorsque le système détecte un dysfonctionnement, le témoin clignote pendant une minute environ après la mise sous tension de la Model X, puis reste allumé en permanence. Cette séquence se reproduit chaque fois que le véhicule démarre et aussi longtemps que le dysfonctionnement persiste. Lorsque le voyant lumineux de défaut du système TPMS est affiché, le système peut ne pas être capable de détecter ou de signaler la sous- ou sur-pression des pneus comme prévu.

Le dysfonctionnement du TPMS peut se produire pour plusieurs raisons, y compris l'installation de pneus ou de roues de remplacement ou alternatifs qui empêchent le TPMS de fonctionner correctement. Vérifiez toujours le voyant lumineux de défaut du système TPMS après avoir remplacé un ou plusieurs pneus ou roues du véhicule afin de vous assurer que les pneus ou les roues de remplacement lui permettent de continuer à fonctionner correctement.

Remarque : Si un pneu a été remplacé ou réparé avec une bombe anti-crevaisin différente de celle fournie par Tesla et qu'une basse pression des pneus est détectée, il est possible que le capteur de pression de pneu ait été endommagé. Contactez Tesla pour faire réparer le défaut le plus tôt possible.



Nettoyage extérieur

Pour éviter d'endommager la peinture, retirez sans délai toutes les substances corrosives (déjections d'oiseaux, résine d'arbre, insectes morts, taches de goudron, sel de voirie, débris industriels, etc.). N'attendez pas que la Model X nécessite un nettoyage complet. Utilisez au besoin de l'alcool dénaturé pour éliminer les taches de graisse tenaces et les taches de goudron. Après le nettoyage, lavez immédiatement la zone traitée avec de l'eau et du savon doux sans détergent afin d'éliminer l'alcool.

Suivez ces étapes pour le nettoyage de l'extérieur de la Model X :

1. Rincez abondamment

Avant le lavage, utilisez un tuyau d'arrosage pour débarrasser la carrosserie de la poussière et de la saleté par rinçage. Rincez les accumulations de boue dans les endroits où les débris s'accumulent facilement (tels que les passages de roue et les joints de panneaux). Si les routes ont fait l'objet d'un salage (les mois d'hiver par exemple), rincez à fond toutes les traces de sel de voirie sous le véhicule.

2. Lavez à la main

Lavez à la main le véhicule Model X avec un chiffon doux et propre et de l'eau froide ou tiède contenant du shampooing doux pour voiture de haute qualité.

3. Rincez à l'eau claire

Une fois le lavage terminé, rincez à l'eau claire pour éviter que le savon ne sèche sur les surfaces.

4. Séchez à fond et nettoyez le verre à l'extérieur

Une fois le lavage et le rinçage terminés, séchez à fond avec une peau de chamois.

Nettoyez les vitres et les rétroviseurs avec un produit pour nettoyer le verre spécialement conçu pour les voitures. Ne les rayez pas. N'utilisez pas de liquide de nettoyage abrasif sur le verre ou les surfaces des rétroviseurs.

Précautions pour le nettoyage extérieur

-  **Attention :** N'utilisez pas de liquide pour traitement des pare-brise. Cela peut interférer avec le frottement des essuie-glaces et entraîner des grincements.
-  **Attention :** N'utilisez pas d'eau chaude ni de détergents.
-  **Attention :** Ne lavez pas directement au soleil.
-  **Attention :** Si vous utilisez un nettoyeur haute pression, maintenez une distance d'au moins 30 cm entre le gicleur et la surface de la Model X. Maintenez le jet en mouvement afin d'éviter de le concentrer sur une zone particulière.
-  **Attention :** N'orientez pas directement les flexibles sur les joints du capot, des portes et des vitres ou sur les composants de freinage par les passages de roue.
-  **Attention :** Évitez d'utiliser des chiffons rugueux ou molletonnés, comme les gants de lavage.
-  **Attention :** Pour un lavage automatique, utilisez uniquement les lave-autos « sans contact ». Ces lave-autos ne présentent pas de pièces (brosses, etc.) qui touchent les surfaces de la Model X. L'utilisation d'autres types de lave-autos risque de provoquer des dommages non couverts par la garantie.
-  **Attention :** Assurez-vous que les essuie-glaces sont désactivés avant de laver votre Model X afin d'éviter d'endommager les essuie-glaces.
-  **Attention :** N'utilisez pas de produits de nettoyage des roues contenant des produits chimiques. Ils peuvent endommager la finition des roues.
-  **Attention :** N'utilisez pas de nettoyeur haute pression sur la ou les caméra(s) ou sur les capteurs de stationnement (si disponibles) et ne nettoyez pas un capteur ou la lentille de la caméra avec un objet pointu ou abrasif susceptible de rayer ou d'endommager sa surface.
-  **Avvertissement :** Ne pulvérisiez jamais de liquide sous haute pression (lorsque vous utilisez une lance de lavage haute pression, par exemple) vers la prise de recharge lorsque votre Model X est en cours de recharge. Le non-respect de cette consigne risque de causer des blessures graves ou d'endommager le



véhicule, l'équipement de recharge ou vos biens.

Nettoyage intérieur

Vérifiez et nettoyez fréquemment l'intérieur pour maintenir son aspect et pour en éviter l'usure prématurée. Si possible, nettoyez immédiatement les éclaboussures et éliminez les marques. Pour un nettoyage général, nettoyez les surfaces intérieures avec un chiffon doux (comme de la microfibre) imbibé d'un mélange d'eau chaude et de nettoyant doux sans détergent (faites un essai sur une zone cachée avant utilisation). Pour éviter les traînées, séchez immédiatement avec un chiffon doux non pelucheux.

Verre intérieur

Ne les rayez pas. N'utilisez pas de liquide de nettoyage abrasif sur le verre ou les surfaces des rétroviseurs. La surface réfléchissante du rétroviseur/miroir pourrait être endommagée, ainsi que les éléments chauffants de la lunette arrière.

Airbags

Ne laissez aucune substance pénétrer dans un couvercle d'airbag. Cela pourrait altérer son fonctionnement.

Surfaces en plastique et tableau de bord

Ne polissez pas les surfaces supérieures du tableau de bord. Les surfaces polies sont réfléchissantes et peuvent altérer la vision du conducteur.

Sièges en cuir

Le cuir est sensible au transfert des couleurs qui peut causer la décoloration, surtout quand le cuir est de couleur claire. Le cuir blanc et tanné est recouvert d'un traitement anti-salissures. Nettoyez les éclaboussures le plus rapidement possible avec un chiffon doux imbibé d'eau chaude et de savon sans détergent. Nettoyez délicatement par des gestes circulaires. Essuyez ensuite avec un chiffon doux non pelucheux. Les détergents ou nettoyants pour cuir du commerce ne sont pas recommandés. Ces produits décolorent ou séchent le cuir.

Sièges en polyuréthane

Nettoyez les éclaboussures le plus rapidement possible avec un chiffon doux imbibé d'eau chaude et de savon sans détergent. Nettoyez délicatement par des gestes circulaires. Après le nettoyage, laissez les sièges sécher à l'air libre.

Sièges en tissu

Nettoyez les élaboussures le plus rapidement possible avec un chiffon doux imbibé d'eau chaude et de savon sans détergent. Nettoyez délicatement par des gestes circulaires. Essayez ensuite avec un chiffon doux non pelucheux. Si nécessaire, passez l'aspirateur sur les sièges pour éliminer la saleté.

Tapis

Évitez de trop mouiller les tapis. Pour les zones très sales, utilisez un nettoyeur dilué pour mobilier rembourré.

Ceintures de sécurité

Tirez la ceinture au maximum pour la nettoyer. N'utilisez aucun type de détergent ou d'agent de nettoyage chimique. Laissez les ceintures sécher naturellement alors qu'elles sont étendues, de préférence en les éloignant de la lumière directe du soleil.



Écran tactile et tableau de bord

Nettoyez l'écran tactile et le tableau de bord avec un chiffon doux non pelucheux spécial pour moniteurs et écrans d'affichage. N'utilisez pas de produit nettoyant (comme un produit de nettoyage pour verre) ni de chiffon humide ou de chiffon sec chargé électrostatiquement (comme un chiffon en microfibre qui vient d'être lavé). Pour essuyer l'écran sans activer les boutons et modifier les paramètres, il est possible d'activer le mode nettoyage. Touchez **Contrôles > Affichage > Mode nettoyage d'écran**. L'affichage s'assombrit pour qu'il soit plus facile de voir la poussière et les taches.



Chrome et surfaces métalliques

La cire, les nettoyeurs abrasifs ou les chiffons durs peuvent endommager la finition du chrome et des surfaces métalliques.

Précautions pour le nettoyage intérieur

-  **Attention** : L'utilisation de solvants (y compris l'alcool), d'eau de Javel, de produit citronné, de white spirit ou de produits/additifs à base de silicone sur les composants intérieurs peut les endommager.
-  **Attention** : Les objets chargés en électricité statique peuvent endommager l'écran tactile ou le tableau de bord.
-  **Avertissement** : Si vous constatez un dommage au niveau d'un airbag ou d'une

ceinture de sécurité, contactez Tesla immédiatement.

-  **Avertissement** : Ne laissez pas d'eau, de produits de nettoyage ou de tissu provenant des chiffons entrer dans le mécanisme de la ceinture de sécurité.
-  **Avertissement** : Toute exposition à des produits nettoyants chimiques peut être dangereuse et peut irriter les yeux et la peau. Lisez et respectez les instructions fournies par le fabricant du produit nettoyant chimique.



Polissage, retouche et réparation de la carrosserie

Afin de préserver l'esthétique de la carrosserie, vous pouvez traiter de temps en temps les surfaces peintes avec un cirage approuvé contenant :

- Un abrasif très doux pour supprimer la contamination de la surface sans enlever ou endommager la peinture.
- Des composés de remplissage qui remplissent les rayures et réduisent leur visibilité.
- De la cire offrant un revêtement de protection entre la peinture et les éléments de l'environnement.

Inspectez régulièrement la peinture extérieure pour détecter des dommages éventuels. Traitez les petits éclats et les rayures à l'aide d'un stylo de retouche de peinture (disponible auprès de Tesla). Utilisez le stylo de retouche de peinture après le nettoyage de la carrosserie et avant son polissage ou lustrage.

Réparez les éclats de roches, les égratignures et les rayures. Les réparations de la carrosserie doivent être effectuées uniquement par un atelier de carrosserie agréé par Tesla. Contactez Tesla pour obtenir une liste des ateliers agréés.

-  **Attention** : N'utilisez pas de pâtes, de composés de restauration de couleur ou de produits de polissage contenant des abrasifs agressifs. Ils peuvent rayer la surface et entraîner des dommages irréversibles sur la peinture.
-  **Attention** : N'utilisez pas de produit de polissage pour chrome ou d'autres produits de nettoyage abrasifs.



Utilisation d'une housse pour voiture

Afin de préserver l'esthétique de la carrosserie lorsque la Model X n'est pas utilisée, installez une housse pour voiture d'origine Tesla. Vous pouvez vous procurer une housse pour voiture auprès de Tesla. Voir [Pièces et accessoires](#) à la page 206.

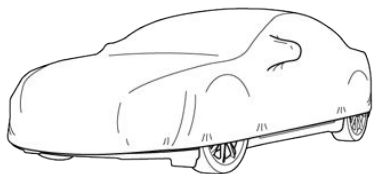

- ⚠ Attention :** Si la Model X est branchée, utilisez uniquement une housse pour voiture agréée par Tesla. Utiliser une housse non agréée par Tesla peut empêcher le refroidissement adéquat de la batterie pendant la recharge.

Tapis de sol

Pour prolonger la durée de vie de vos tapis et faciliter leur nettoyage, utilisez des tapis de sol d'origine Tesla (voir [Pièces et accessoires](#) à la page 206). Entretenez les tapis de sol en les nettoyant régulièrement et en vérifiant qu'ils sont correctement fixés. Remplacez-les s'ils sont excessivement usés.

- ⚠ Avertissement :** Pour éviter de gêner l'actionnement d'une pédale, vérifiez que le tapis de sol du conducteur est correctement fixé et n'installez jamais de tapis de sol supplémentaire dessus. Les tapis de sol doivent toujours être installés sur le sol de la voiture et non sur un autre tapis de sol ou tout autre type de revêtement.



Contrôle et remplacement des d'essuie-glaces

Afin d'accéder facilement aux balais d'essuie-glaces, éteignez les essuie-glaces, mettez la Model X en mode P (stationnement), puis servez-vous de l'écran tactile pour qu'ils passent en position d'entretien. Appuyez sur **Contrôles > Entretien > Mode d'entretien des essuie-glaces**.

Remarque : Les essuie-glaces reviennent automatiquement en position normale lorsque vous faites passer la Model X hors du mode P (stationnement).

Vérifiez et nettoyez régulièrement le bord des balais d'essuie-glaces et vérifiez l'état du caoutchouc (fissures, fentes ou rugosités). Si un balai est endommagé, contactez le service d'entretien Tesla pour faire remplacer les balais d'essuie-glaces.

Des contaminants sur le pare-brise ou sur les balais d'essuie-glaces peuvent réduire leur efficacité. Les contaminants comprennent notamment de la glace, de la cire pulvérisée dans les lave-autos, du liquide lave-glace contenant du produit de nettoyage d'insectes et/ou du produit hydrofuge, des déjections d'oiseaux, de la résine d'arbre et d'autres substances organiques.

Suivez les instructions suivantes pour le nettoyage :

- Nettoyez le pare-brise avec un produit de nettoyage pour verre non abrasif.
- Soulevez légèrement l'essuie-glace, de manière juste suffisante pour accéder au balai, puis nettoyez le balai en utilisant de l'alcool isopropylique ou du liquide lave-glace.

Si les essuie-glaces restent inefficaces après le nettoyage, les essuie-glaces ont besoin d'être remplacés. Le système de lave-glace fait partie intégrante des balais d'essuie-glaces. Par conséquent, il est impossible de remplacer juste les balais d'essuie-glaces. Pour remplacer les essuie-glaces, contactez le service d'entretien Tesla.



Retrait du panneau d'entretien

Pour contrôler les niveaux de liquide, retirez le panneau d'entretien :

1. Ouvrez le capot.
2. Tirez la trappe d'accès vers le haut pour dégager les agrafes de fixation.

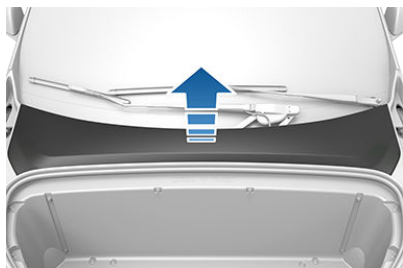

⚠ Attention : Le panneau d'entretien protège le coffre avant contre toute infiltration d'eau. Au moment de le replacer, veillez à ce qu'il soit bien installé.

Contrôle du liquide de refroidissement de batterie

Si la quantité de liquide dans le système de refroidissement se trouve sous le niveau recommandé, l'écran tactile du affiche un message d'avertissement. Arrêtez de conduire la Model X dès que vous pouvez le faire de manière sécurisée, et contactez Tesla.

Contrôle du niveau de liquide

Tesla contrôle le niveau du liquide de refroidissement de batterie aux intervalles d'entretien prévus.

NE RETIREZ PAS LE BOUCHON DE REMPLISSAGE ET N'AJOUTEZ PAS DE LIQUIDE. Ceci peut entraîner des dommages qui ne sont pas couverts par la garantie.

Ne faites pas l'appoint de liquide de refroidissement de batterie

⚠ Avertissement : Le liquide de refroidissement de batterie peut être dangereux et peut irriter les yeux et la peau. Vous ne devez en aucun cas retirer le bouchon de remplissage ou ajouter du liquide de refroidissement. Si le tableau de bord vous avertit du niveau bas de liquide, contactez Tesla immédiatement.

Pour améliorer les performances et la durée de vie de la batterie, le système de refroidissement utilise un mélange particulier de liquide de refroidissement à base d'éthylène glycol G-48 (HOAT). Contactez Tesla pour obtenir des informations détaillées sur le liquide de refroidissement.



Contrôle du liquide de frein

⚠ Avertissement : Contactez Tesla immédiatement si vous constatez une augmentation de la course de la pédale de frein ou une perte significative de liquide de frein. La conduite dans de telles conditions peut accroître la distance de freinage ou provoquer une défaillance complète des freins.



Le voyant de frein sur l'écran tactile du vous avertit si la quantité de liquide dans le réservoir de liquide de frein chute en dessous du niveau recommandé. S'il s'affiche pendant la conduite, arrêtez-vous dès qu'il est prudent de le faire en enfonçant doucement la pédale de frein. Ne continuez pas à conduire. Contactez Tesla immédiatement.

⚠ Attention : Le liquide de frein endommage les surfaces peintes. Essayez immédiatement tout déversement avec un chiffon absorbant et nettoyez la surface avec un mélange de shampoing pour voiture et d'eau.

Contrôle du niveau de liquide

Tesla contrôle le niveau du liquide de frein aux intervalles d'entretien prévus.

Faire l'appoint de liquide de frein

Ne faites pas l'appoint du liquide de frein vous-même. Tesla Service s'en charge lors de l'entretien régulier de la Model X. Les instructions suivantes sont fournies à titre d'information et de référence ultérieure uniquement :

1. Nettoyez le bouchon de remplissage avant de le retirer afin d'empêcher la saleté de pénétrer dans le réservoir.
2. Dévissez le bouchon et retirez-le.
3. Faites l'appoint de liquide dans le réservoir jusqu'au repère MAX avec du liquide de frein approprié.
4. Remplacez le bouchon de remplissage, en veillant à ce qu'il soit entièrement fixé.

⚠ Avertissement : Utilisez uniquement du liquide provenant d'un récipient hermétique scellé. N'utilisez jamais du liquide déjà utilisé ou provenant d'un récipient déjà ouvert — le liquide absorbe l'humidité, ce qui réduit les performances de freinage.

⚠ Avertissement : Le liquide de frein est hautement toxique. Conservez les récipients scellés et hors de portée des enfants. En cas d'ingestion accidentelle, consultez un médecin immédiatement.



Faire l'appoint de liquide lave-glace

Le seul réservoir que vous pouvez remplir est le réservoir de liquide lave-glace, situé derrière le coffre avant. Lorsque le niveau est faible, un message s'affiche sur l'écran tactile du .

- ⚠ Attention :** N'ajoutez pas de liquide lave-glace formulé qui contient du produit hydrofuge ou du produit de nettoyage d'insectes. Ces liquides peuvent provoquer des traînées, des traces et des grincements (ou d'autres bruits).

Actionnez les gicleurs régulièrement pour vérifier que les buses sont propres et orientées correctement. Voir [Essuie-glaces et lave-glace](#) à la page 77.

Pour faire l'appoint de liquide lave-glace :

1. Ouvrez le capot.
2. Nettoyez la zone autour du bouchon de remplissage avant de l'ouvrir afin d'empêcher la saleté de pénétrer dans le réservoir.
3. Ouvrez le bouchon de remplissage.

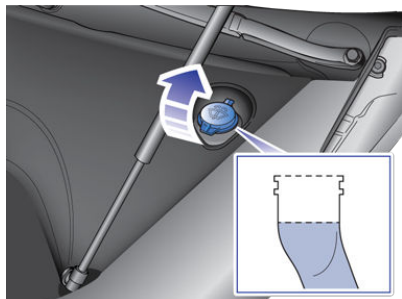

4. Remplissez le réservoir jusqu'à ce que le niveau du liquide affleure tout juste sous le goulot de remplissage.
5. Revissez le bouchon de remplissage.

Remarque : Certaines réglementations nationales ou locales restreignent l'usage de composés organiques volatils (COV). Les COV sont couramment utilisés comme antigel dans le liquide lave-glace. Utilisez un liquide lave-glace dont la teneur en COV est limitée uniquement s'il fournit une résistance au gel adéquate pour toutes les conditions climatiques auxquelles la Model X est confrontée.

- ⚠ Attention :** Aucun autre réservoir de liquide n'a besoin d'être vérifié ou rempli. Deux autres réservoirs de liquide se trouvent à côté de celui de lave-glace, mais sous le panneau d'entretien. Dans le

cas peu probable où un message s'affiche sur l'écran tactile du pour signaler qu'un de ces niveaux de liquide est bas, arrêtez de conduire la Model X dès que possible et contactez Tesla.

- ⚠ Attention :** Ne déversez pas de liquide lave-glace sur les panneaux de carrosserie. Ceci risque d'entraîner des dommages. Essayez les déversements immédiatement et nettoyez la zone touchée avec de l'eau.
- ⚠ Avertissement :** En cas de températures inférieures à 4 °C, utilisez un liquide lave-glace contenant de l'antigel. Par temps froid, l'utilisation d'un liquide lave-glace sans antigel peut réduire la visibilité à travers le pare-brise.
- ⚠ Avertissement :** Le liquide lave-glace est irritant pour les yeux et la peau. Lisez et respectez les instructions fournies par le fabricant du liquide lave-glace.



Procédure de levage au moyen d'un cric

Suivez les étapes ci-dessous pour soulever la Model X. Veillez à ce que tout centre de réparation autre que Tesla soit bien au courant de ces points de levage.

1. Placez la Model X au centre, entre les montants de levage.
2. Si votre Model X est équipée d'une suspension Smart Air, elle se met automatiquement à niveau, même lorsque l'alimentation est coupée. Utilisez l'écran tactile pour régler la suspension comme suit :
 - Touchez **Contrôles > Suspensions**.
 - Enfoncez la pédale de frein, puis touchez **Très haut** afin d'optimiser la hauteur de la suspension.
 - Touchez **Cric** pour désactiver la correction automatique du niveau de la suspension.
3. Fermez les portes Falcon.
4. Placez les plaques d'appui du bras de levage sous les points de levage de carrosserie indiqués aux endroits illustrés sur cette page.

⚠ Avertissement : NE placez PAS les plaques d'appui du bras de levage sous la batterie.

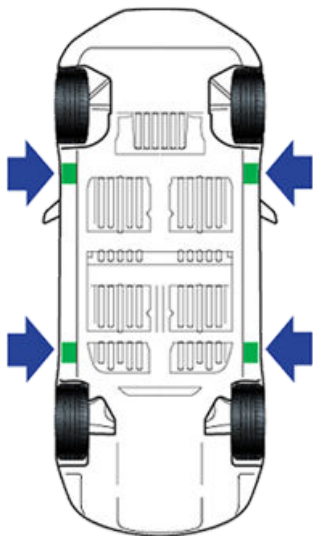

5. Réglez la hauteur et la position des plaques d'appui du bras de levage pour vous assurer qu'elles sont bien en place.
6. Avec l'aide d'un assistant, soulevez l'élevateur en vous assurant que les plaques d'appui du bras de levage restent en place.

Remarque : Le mode Cric s'annule lorsque la Model X atteint une vitesse supérieure à 7 km/h.

Remarque : Le Mode cric peut être activé inopinément lorsqu'un objet soutient le poids du véhicule (par exemple si le pare-chocs du véhicule repose sur un trottoir).

⚠ Avertissement : Si votre Model X est équipée d'une suspension Smart Air, elle se met automatiquement à niveau, même lorsque l'alimentation est coupée. Vous DEVEZ neutraliser ce système en enclenchant le mode Cric avant le levage. Si vous ne neutralisez pas la suspension Smart Air, la Model X peut tenter une mise à niveau automatique, ce qui risque de causer de graves dommages, des blessures, voire le décès.

⚠ Avertissement : Ne levez jamais la Model X lorsque le câble de recharge est branché, même si aucun chargement n'est en cours.

⚠ Avertissement : N'effectuez jamais de travaux sur un véhicule qui n'est pas convenablement soutenu. Cela pourrait causer de graves dommages, des blessures, voire le décès.

⚠ Attention : NE soulevez PAS le véhicule depuis le dessous de la batterie. Placez les plaques d'appui du bras de levage uniquement sous les points de levage de carrosserie indiqués. Les emplacements illustrés sont les seuls points de levage approuvés pour la Model X. N'utilisez pas d'autres emplacements pour le levage sous peine de provoquer des dommages. Les dommages dus à un levage inadéquat de la Model X ne sont pas couverts par la garantie.



Pièces, accessoires et modifications

Utilisez uniquement des pièces et accessoires d'origine Tesla. Tesla réalise des tests rigoureux sur les pièces afin de garantir leur adéquation, leur sécurité et leur fiabilité. Procurez-vous ces pièces auprès de Tesla, qui les installe de manière professionnelle et vous fournit des conseils d'expert sur les modifications apportées à la Model X. Les accessoires sont disponibles depuis les magasins Tesla ou en ligne, sur www.tesla.com/shop.

Tesla n'est pas en mesure d'évaluer les pièces fabriquées par d'autres distributeurs et décline toute responsabilité en cas d'utilisation de pièces non fournies par Tesla sur la Model X.

⚠ Avertissement : L'installation de pièces et d'accessoires non approuvés ou la réalisation de modifications non approuvées peut affecter les performances de la Model X et la sécurité de ses occupants. Aucun dommage dû à l'utilisation ou l'installation de pièces non approuvées, ou résultant de modifications non approuvées, n'est couvert par la garantie.

⚠ Avertissement : Tesla décline toute responsabilité en cas de décès, de blessures ou de dommages dus à l'utilisation ou l'installation d'accessoires non approuvés ou à des modifications non approuvées.

Réparations de la carrosserie

Si la Model X est impliquée dans une collision, contactez Tesla afin de garantir sa réparation avec des pièces d'origine Tesla. Tesla a sélectionné et approuvé des ateliers de carrosserie qui satisfont aux exigences strictes en matière de formation, d'équipement, de qualité et de satisfaction du client.

Certains ateliers de réparation et compagnies d'assurance peuvent suggérer l'utilisation d'équipements non-originaux ou de pièces récupérées pour faire des économies. Cependant, ces pièces ne satisfont pas aux normes exigeantes de Tesla en matière de qualité, d'installation et de résistance à la corrosion. De plus, les équipements non-originaux et les pièces récupérées (et tout dommage ou dysfonctionnement en résultant) ne sont pas couverts par la garantie.

Utilisation de transpondeurs RFID

Lors de la fixation d'un transpondeur RFID (tel que ceux utilisés dans de nombreux systèmes de péage automatisé) à l'intérieur de votre Model X, fixez-le dans la zone la plus haute du pare-brise, comme indiqué. Cela garantit les meilleurs résultats et réduit l'obstruction de la visibilité lors de la conduite.

Remarque : Vous pouvez également fixer un transpondeur étanche sur la plaque d'immatriculation avant.

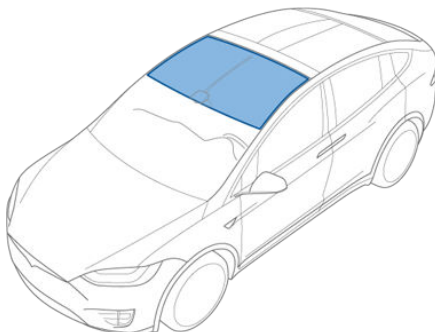

Numéro d'identification du véhicule

Le VIN se trouve aux emplacements suivants :

- Touchez le « T » de Tesla au centre en haut de l'écran tactile. Une fenêtre contextuelle indique le VIN.
- Estampillé sur une plaque située sur le haut du tableau de bord. Cette plaque est visible à travers le pare-brise.
- Imprimé sur la plaque signalétique située sur le montant de la porte. Visible lorsque la porte du conducteur est ouverte.

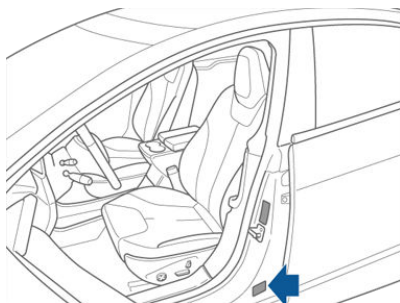

- Estampillé sur le châssis, sous le panneau de seuil de la porte arrière côté passager. Pour déposer le panneau de seuil, poussez-le délicatement vers le haut en faisant levier avec un outil à lame plate.

⚠ Attention : Il est déconseillé de déposer le panneau de seuil pour voir le VIN car cela peut entraîner des dommages. Le panneau est fixé par des attaches fragiles qui se cassent facilement. Les dommages dus à la dépose du panneau de seuil ne sont pas couverts par la garantie.

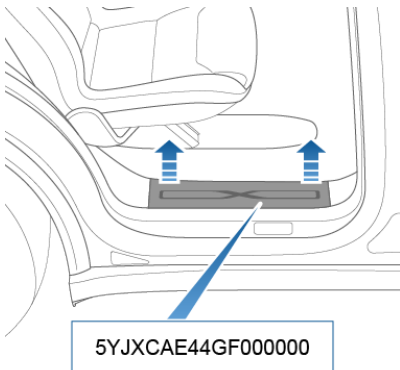



Étiquetage de la capacité de charge

Il est important de comprendre quelle est la charge maximale pouvant être transportée en toute sécurité par le Model X. Ce poids est appelé charge maximale du véhicule et comprend le poids de tous les occupants, de la cargaison et de tout autre équipement intégré au Model X depuis sa fabrication.

Au moins une étiquette présente sur le montant de porte central indique la charge maximale du Model X. Ces étiquettes sont visibles lorsque la porte avant est ouverte.

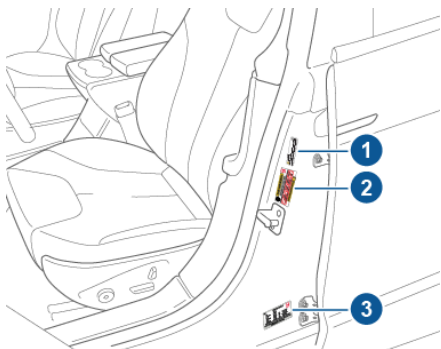

1. Étiquette de remorquage (selon l'équipement)
2. Étiquette d'information sur les pneus et le chargement
3. Plaque signalétique

Remarque : La capacité de remorquage est disponible uniquement sur les Model X équipés du pack de remorquage.

⚠ Avertissement : La surcharge du Model X nuit au freinage et à la tenue de route, ce qui risque de compromettre votre sécurité ou d'endommager le véhicule.

⚠ Attention : Ne placez jamais de charges supérieures à 175 lbs (80 kg) sur le plancher de chargement arrière (au-dessus du compartiment de coffre inférieur) ou de plus de 285 lbs (130 kg) dans le compartiment de coffre inférieur. Ceci risque d'entraîner des dommages.

⚠ Attention : Ne chargez jamais plus de 136 kg dans le coffre avant. Ceci risque d'entraîner des dommages.

⚠ Attention : Ne stockez jamais de grandes quantités de liquide dans le Model X. Des déversements importants de liquide peuvent entraîner le dysfonctionnement des composants électriques.

Étiquette de remorquage

Si votre véhicule est équipé du pack de remorquage, l'étiquette de remorquage vous indique de vous reporter à ce manuel du conducteur pour connaître les pressions de pneus devant être utilisées lors du remorquage d'une remorque. N'utilisez pas les pressions de pneus imprimées sur l'étiquette d'information sur les pneus et le chargement.



IMPORTANT!

For towing and high speed driving, please refer to  owner's manual for tire inflation pressure requirements.

Remarque : La capacité de remorquage est disponible uniquement sur les Model X équipés du pack de remorquage. Les informations concernant la pression des pneus, ainsi que toutes les autres informations se rapportant au remorquage, sont situées sous le point « Tracter une remorque » dans la section Conduite du manuel du conducteur qui s'affiche à l'écran.



Étiquette d'information sur les pneus et le chargement

L'étiquette d'information sur les pneus et le chargement indique :

- Le nombre maximal de places.
- La charge maximale du véhicule.
- La taille des pneus d'origine.
- Les pressions de gonflage à froid pour les pneus avant et arrière d'origine. Ces pressions sont recommandées pour optimiser les caractéristiques de conduite et de tenue de route.

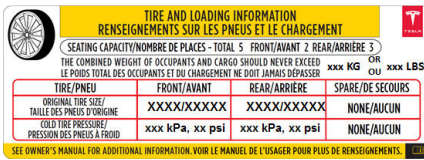

Ne changez jamais cette étiquette, même si vous utilisez des pneus différents ultérieurement.

Remarque : Si la Model X est chargée à sa capacité maximale, revérifiez que tous les pneus sont gonflés à la pression recommandée.

Plaque signalétique

En plus du VIN, la plaque signalétique fournit les informations suivantes :

- PTAC - poids total autorisé en charge. Le poids total maximum autorisé de la Model X. Ce poids englobe le poids de la Model X, tous les passagers, les liquides et le chargement.
- PTME - poids technique maximal sous essieu des essieux avant et arrière. Le PTME est le poids maximum distribué qui peut être supporté par chaque essieu.

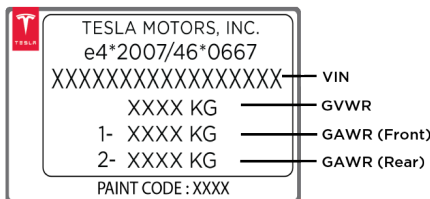

Attention : Pour éviter tout dommage, ne chargez jamais la Model X à un poids supérieur au PTAC ou au PTME respectif.

Calcul des limites de charge

1. Recherchez la mention « The combined weight of occupants and cargo should never exceed XXX kg or XXX lbs » (Le poids combiné des occupants et de la cargaison ne doit jamais dépasser XXX kg ou XXX lb) sur l'étiquette d'information sur les pneus et le chargement.
2. Déterminez le poids combiné de tous les occupants qui se trouveront dans le véhicule.
3. Soustrayez le poids combiné des occupants de XXX kg ou XXX lb (voir étape 1).
4. Le nombre résultant est égal à la capacité de charge disponible pour le chargement. Par exemple, si la valeur « XXX » est égale à 635 kg (1 400 lb) et que le véhicule transporte cinq occupants pesant 68 kg (150 lb) chacun, la charge disponible pour le chargement sera de 295 kg (650 lb) : $635 - 340 (5 \times 68) = 295 \text{ kg (1 400 - 750 (5 \times 150) = 650 lb)}$.
5. Déterminez le poids combiné du chargement chargé dans le véhicule. Ce poids ne doit pas dépasser la capacité de charge du chargement calculée à l'étape 4.

⚠ Avertissement : Les coffres doivent être privilégiés pour transporter des objets. En cas de collision ou de freinage brutal et dans des virages serrés, les objets dans l'habitacle peuvent provoquer des blessures.

Exemple de calcul de la limite de charge

Le poids du chargement que votre Model X peut transporter dépend du nombre et du poids des passagers. Ces exemples de calculs de limites de charge supposent que les passagers pèsent 68 kg (150 lb). La capacité disponible pour le chargement varie en fonction du poids des passagers. Plus celui-ci est élevé, plus elle est réduite, et inversement.

Conducteur et un seul passager

Description	Total
Charge maximale du véhicule	433 kg (954 lb)
Soustraire le poids des occupants (2 x 68 kg/150 lb)	136 kg (300 lb)



Description	Total
Poids de chargement disponible	297 kg (654 lb)

Conducteur et quatre passagers

Description	Total
Charge maximale du véhicule	433 kg (954 lb)
Soustraire le poids des occupants (5 x 68 kg/150 lb)	340 kg (750 lb)
Poids de chargement disponible	93 kg (204 lb)

Le poids du chargement doit être réparti entre le coffre avant et le coffre arrière.

-  **Attention :** Ne placez jamais de charges supérieures à 175 lbs (80 kg) sur le plancher de chargement arrière (au-dessus du compartiment de coffre inférieur) ou de plus de 285 lbs (130 kg) dans le compartiment de coffre inférieur. Ceci risque d'entraîner des dommages.



Dimensions extérieures

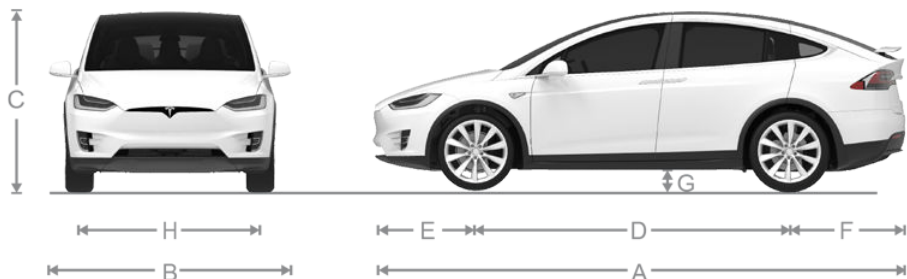

A	Longueur hors tout	198,3"	5 036 mm
B	Largeur hors tout (rétroviseurs inclus) Largeur hors tout (rétroviseurs rabattus inclus) Largeur hors tout (rétroviseurs exclus)	89,4 pouces 81,6 pouces 78,7 pouces	2 271 mm 2 072 mm 1 999 mm
C	Hauteur hors tout	66"*	1 684 mm*
D	Empattement	116,7"	2 965 mm
E	Porte-à-faux - avant	38,3"	974 mm
F	Porte-à-faux - arrière	43,2"	1 097 mm
G	Garde au sol : Standard, avec skis Standard, sans skis Très élevée, avec skis Très élevée, sans skis	7 pouces 7 pouces 8 pouces 9 pouces	171 mm 183 mm 211 mm 223 mm
H	Voie - Avant Voie - Arrière	67,1 pouces 67,3 pouces	1 705 mm 1 710 mm
*Les valeurs sont approximatives. Les dimensions peuvent varier selon les options du véhicule et d'autres facteurs.			

Dimensions intérieures

Hauteur de l'habitacle	Avant	41,7 pouces	1 059 mm
	Arrière	40,9 pouces	1 039 mm
	Troisième	37,1 pouces	942 mm
Espace aux jambes	Avant	41,2 pouces	1 046 mm
	Arrière	38,4 pouces	975 mm
	Troisième	32,7 pouces	831 mm



Espace aux épaules	Avant	60,7 pouces	1 542 mm
	Arrière	56,8 pouces	1 442 mm
	Troisième	40 pouces	1 016 mm
Largeur de place assise	Avant	55,6 pouces	1 412 mm
	Arrière	59 pouces	1 498 mm
	Troisième	38,5 pouces	978 mm

Volume de coffre

	Coffre avant	Arrière*	Total
Véhicules sept places	6,6 pi ³ (187 l)	76,5 pi ³ (2 166 l)	83,1 pi ³ (2 353 l)
Véhicules six places	6,6 pi ³ (187 l)	70,7 pi ³ (2 002 l)	77,3 pi ³ (2 189 l)
Véhicules cinq places	6,6 pi ³ (187 l)	81,2 pi ³ (2 299,5 l)	87,8 pi ³ (2 486,5 l)
* Volume de chargement maximal derrière les sièges de la rangée avant. Comprend l'espace de chargement de 12,6 pi ³ (357 l) dans le coffre arrière (espace derrière la troisième rangée de sièges, le cas échéant).			
** Deuxième rangée de sièges complètement avancée ou rabattue.			

Poids

Poids à vide* (60/75D)	5 185 lb	2 352 kg
Poids à vide* (90D)	5 267 lb	2 389 kg
Poids à vide* (P90D)	5 377 lb	2 439 kg
Poids à vide* (100D)	5 421 lb	2 459 kg
Poids à vide* (P100D)	5 483 lb	2 487 kg
PTAC** (60D/75D)	6 581 lb	2 985 kg
PTAC** (90D)	6 658 lb	3 020 kg
PTAC** (P90D)	6 768 lb	3 070 kg
PTAC** - 100D	6 788 lb	3 079 kg
PTAC** (P100D)	6 878 lb	3 120 kg
Distribution brute du poids du véhicule (60D/75D)	Avant : 2 890 lb Arrière : 3 690 lb	Avant : 1 311 kg Arrière : 1 674 kg
Distribution brute du poids du véhicule (90D)	Avant : 2 977 lb Arrière : 3 681 lb	Avant : 1 350 kg Arrière : 1 670 kg
Distribution brute du poids du véhicule (P90D)	Avant : 2 976 lb Arrière : 3 792 lb	Avant : 1 350 kg Arrière : 1 720 kg



Distribution brute du poids du véhicule - 100D	Avant : 3 097 lb Arrière : 3 690 lb	Avant : 1 405 kg Arrière : 1 674 kg
Distribution brute du poids du véhicule (P100D)	Avant : 3 027 lb Arrière : 3 851 lb	Avant : 1 373 kg Arrière : 1 747 kg
Poids technique maximal sous essieu - Avant	3 241 lb	1 470 kg
Poids technique maximal sous essieu - Arrière (à une pression de pneu nominale de 42 psi)	3 968 lb	1 800 kg
Capacité de remorquage (selon l'équipement)	Voir Accessoires de remorquage à la page 95.	
<p>*Poids à vide = poids du véhicule avec niveaux de liquide corrects, aucun passager, aucune cargaison</p> <p>**PTAC = Poids total autorisé en charge</p> <p>Remarque : Les valeurs sont approximatives. Les poids peuvent varier selon les options du véhicule.</p>		



Moteurs

Type	Moteur à induction CA, refroidi par liquide, avec commande en variation de fréquence
Tension nominale	320 volts
Régime maximal des moteurs principaux (moteur arrière sur les véhicules Performance)	18 300 tr/min
Vitesse maximale des moteurs secondaires (moteur avant sur tous les véhicules, moteur arrière sur les véhicules autres que Performance)	18 000 tr/min
Puissance nette* maximale et vitesse des moteurs principaux	375 kW à 6 150 tr/min
Puissance nette* maximale et vitesse des moteurs secondaires	193 kW à 6 100-6 800 tr/min
Couple maximal des moteurs principaux	660 Nm
Couple maximal des moteurs secondaires	330 Nm
*Testée conformément à la réglementation ECE R85	

Transmission

Type	Engrenage fixe à une vitesse
Rapport de démultiplication finale total	Moteur secondaire : 9,325:1 Moteur principal : 9,734:1
Marche arrière	Sens de rotation du moteur inversé, limitation à 24 km/h

Direction

Type	Système à pignon et crémaillère avec direction assistée électronique, sensible à la vitesse
Nombre de tours de butée à butée	2,05
Diamètre de braquage (entre trottoirs)	12,44 mètres

Freins

Type	Système de freinage antiblocage (ABS) sur les 4 roues avec système électronique de répartition de la force de freinage, système avancé de contrôle de la stabilité et système de freinage à récupération d'énergie activé par la pédale d'accélérateur
Étriers de frein	Fixes à quatre pistons



Diamètres des disques (ventilés)	Avant : 13,98"/355 mm Arrière : 14,37"/365 mm
Épaisseur du disque avant	Neuf : 1,26"/32 mm Limite d'entretien : 1,18"/30 mm
Épaisseur du disque arrière	Neuf : 1,10"/28 mm Limite d'entretien : 1,02"/26 mm
Épaisseur de la plaquette de frein avant (sans semelle)	0,393"/10 mm
Épaisseur de la plaquette de frein arrière (sans semelle)	0,354"/9 mm
Frein de stationnement	Étriers du frein de stationnement à commande électrique

Suspension

Avant	Double triangle à pivot virtuel indépendant
Arrière	Double triangle à pivot virtuel indépendant

Batterie - 12 V

Puissance nominale	33 Ah ou supérieure
Tension et polarité	12 V masse négative (-)

Batterie - haute tension

Type	Lithium ion (Li-ion) refroidie par liquide
Puissance nominale	60, 70, 75, 85, 90 ou 100 kWh (en début de vie)
Tension nominale - 85, 90 et 100 kWh Tension nominale - 60, 70 et 75 kWh	350 V CC 300 V CC
Plage de température	N'exposez pas la Model X à des températures ambiantes supérieures à 60° C ou inférieures à -30° C pendant plus de 24 heures.



Caractéristiques techniques des roues (usine)

Type de roue	Taille	Écart
20" - Toutes saisons - Avant	9,0J x 20	1,378" 35 mm
20" - Toutes saisons - Arrière	9,5J x 20	1,575" 40 mm
20" - Été - Avant	9,0J x 20	1,378" 35 mm
20" - Été - Arrière	10,0J x 20	1,378" 35 mm
22" - Été - Avant	9,0J x 22	1,378" 35 mm
22" - Été - Arrière	10,0J x 22	1,378" 35 mm

Couple de l'écrou de roue	129 lb/pi (175 Nm)
Dimensions de douille pour l'écrou de roue	21 mm
Remarque : Pour obtenir des instructions sur le levage de la Model X (avec ou sans cric), consultez la section Levage au moyen d'un cric et levage du véhicule à la page 205.	

Caractéristiques techniques des pneus (usine)

Type de pneu	Taille	Indice de charge/Cote de vitesse
20" - Michelin - Avant	255/45R20	105/Y
20" - Michelin - Arrière	275/45R20	110/Y
22" - Goodyear ou Pirelli - Avant	265/35R22	102/W
22" - Goodyear ou Pirelli - Arrière	285/35R22	106/W
Reportez-vous aux pressions des pneus imprimées sur l'étiquette d'information sur les pneus et le chargement. Cette étiquette est située sur le montant de la porte conducteur et est visible lorsque cette dernière est ouverte (voir Maintien de la pression des pneus à la page 189).		
Les pneus hiver sont disponibles dans un Tesla Store.		

Signification des marquages des pneus

La loi exige que les fabricants de pneus indiquent certaines informations normalisées sur les flancs des pneus. Ces informations identifient et décrivent les caractéristiques fondamentales du pneu.



1	Catégorie du pneu. P indique que le pneu est destiné aux véhicules de tourisme.
2	Largeur du pneu. Ce nombre à 3 chiffres vous donne la largeur (en millimètres) du pneu d'un bord de flanc à l'autre.
3	Rapport d'aspect. Ce nombre à 2 chiffres représente la hauteur du flanc exprimée en pourcentage de la largeur de la bande de roulement. Par conséquent, si la largeur de la bande de roulement est de 205 mm, et que le rapport d'aspect est de 50, la hauteur du flanc est alors de 102 mm.
4	Carcasse du pneu. R indique que le pneu est de type radial.
5	Diamètre de la roue. Ce nombre à 2 chiffres représente le diamètre de la jante de la roue en pouces.
6	Indice de charge. Ce nombre à 2 ou 3 chiffres représente le poids que chaque pneu peut supporter. Ce nombre n'est pas toujours indiqué.
7	Cote de vitesse. Elle indique, le cas échéant, la vitesse maximale à laquelle le pneu peut être utilisé pendant de longues périodes. Q = 160 km/h, R = 170 km/h, S = 180 km/h, T = 190 km/h, U = 200 km/h, H = 210 km/h, V = 240 km/h, W = 270 km/h, Y = 300 km/h.
8	Composition et matériaux du pneu. Le nombre de plis tant dans la zone de la bande de roulement que dans la zone des flancs indique combien de couches de matériau couvert de caoutchouc forment la carcasse du pneu. Des informations sont également fournies sur le type de matériau utilisé.



9	Charge maximale du pneu. C'est la charge maximale pouvant être supportée par le pneu.
10	Pression de gonflage maximum admissible. Cette pression ne devrait pas être utilisée pour la conduite normale.
11	Numéro d'identification des pneus (TIN) du Département des Transports (DOT) des États-Unis. Celui-ci commence par les lettres DOT et indique que le pneu répond à toutes les normes fédérales. Les 2 chiffres ou lettres suivants indiquent le code de l'usine où il a été fabriqué, et les 4 derniers chiffres représentent la semaine et l'année de fabrication. Par exemple, le nombre 1712 désigne la 17 ^e semaine de 2012. Les autres chiffres sont des codes de commercialisation utilisés à la discrétion du fabricant. Ces renseignements peuvent servir à communiquer avec les consommateurs si un pneu défectueux requiert un rappel.
12	Taux d'usure de la bande de roulement. Ce nombre indique le taux auquel la bande de roulement du pneu s'usera. Plus le taux d'usure de la bande de roulement est élevé, plus longue sera la période d'usure de la bande de roulement. Un pneu dont la valeur est 400, par exemple, dure deux fois plus longtemps qu'un pneu dont la valeur est 200.
13	Classe d'adhérence. Indique la capacité du pneu à s'arrêter sur une route mouillée. Un pneu de classe élevée doit vous permettre d'arrêter votre véhicule sur une distance plus courte qu'un pneu de classe inférieure. L'adhérence est cotée à partir de la plus élevée à la plus basse comme étant AA, A, B et C.
14	Cote de température. La résistance du pneu à la chaleur est cotée A, B ou C, où A représente la plus grande résistance à la chaleur. Cette cote est fournie pour un pneu gonflé correctement, qui est utilisé dans les limites de vitesse et de charge.



L'Assistance dépannage de Tesla est à votre disposition 24 heures sur 24, 365 jours par an, durant toute la période de garantie.

Lorsque vous contactez l'assistance routière de Tesla, veuillez vous munir des informations suivantes :

- Le numéro d'identification du véhicule (VIN). Pour afficher le VIN, touchez le « T » de Tesla en haut de l'écran tactile. Le VIN est également visible en haut du tableau de bord, à travers le pare-brise, côté conducteur.
- Votre position exacte.
- La nature du problème.

L'assistance routière de Tesla est disponible pour communiquer avec les professionnels du dépannage routier 24 h/24, 7 j/7, 365 jours par an afin de répondre à toute question et expliquer la procédure de transport de votre Model X.

Numéros de téléphone par pays

Un numéro sans frais est disponible dans la plupart des pays d'Europe. Si aucun numéro vert n'est répertorié pour votre région, consultez www.tesla.com pour vérifier si un numéro vert a été créé depuis la publication de ce document.

Remarque : Vous pouvez afficher le numéro de téléphone en touchant le « T » de Tesla au centre en haut de l'écran tactile.

Pays	Numéro payant	Numéro sans frais	Appel local
Andorre	+31 13 799 9501	0800 914 590	—
Autriche	—	0800 88 0992	07208 80470
Belgique	—	0800 29 027	+03 808 17 82
Bulgarie	013 799 9504	—	024 925 455
Croatie	013 799 9505	—	017 776 417
Chypre	+31 13 799 9506	08007 7318	022 030915
République tchèque	+31 13 799 9507	080008 4048	0228 882 612
Danemark	+31 13 799 9508	80 71 1024	898 869 84
Estonie	013 799 9509	—	0880 3141
Finlande	+31 13 799 9510	0880 055 2084	075 3263818
France	+31 13 799 9511	0800 94 1029	09 70 73 08 50
Allemagne	+31 13 799 9512	0800 589 3542	08921 093303
Gibraltar	+31 13 799 9513	—	—
Grèce	+31 13 799 9514	0800 848 1169	02111 984867
Hongrie	+31 13 799 9515	0800 88052	01 700 8549
Islande	+31 13 799 9516	—	—
Irlande	+31 13 799 9517	+1 800 90 2905	01 513 4727
Italie	+31 13 799 9518	800 596 815	069 480 1252
Jordanie	—	0800 22216	06 5803144
Lettonie	+31 13 799 9519	—	067 859 774



Pays	Numéro payant	Numéro sans frais	Appel local
Liechtenstein	+31 13 799 9520	—	—
Lituanie	+31 13 799 9521	—	0521 40649
Luxembourg	+31 13 799 9522	08002 2538	027 86 14 16
Malte	+31 13 799 9523	—	02778 1126
Monaco	+31 13 799 9524	—	—
Pays-Bas	+31 13 799 9525	0800 020 0160	013 799 9525
Norvège	+31 13 799 9527	800 11 093	23 96 02 85
Pologne	022 307 26 45	—	—
Portugal	+31 13 799 9529	800 180 343	030 880 5628
Roumanie	+31 13 799 9530	—	0316 301 257
Saint-Marin	+31 13 799 9531	—	—
Slovaquie	+31 13 799 9532	—	023/300 26 43
Slovénie	+31 13 799 9533	—	08 288 00 33
Espagne	+31 13 799 9534	0900 800 324	0911 98 26 24
Suède	+31 13 799 9535	020 88 92 68	0775 88 80 36
Suisse	—	0800 002 623	061 855 30 21
Royaume-Uni	—	0800 756 9960	0162 845 0660
Émirats arabes unis	—	800035704364	045217699

Lors du transport Model X

Transportez toujours la Model X avec les quatre pneus soulevés du sol. Il est recommandé d'utiliser une dépanneuse à plateau ou un véhicule de transport comparable. L'utilisation d'un chariot porte-roues est réservée au transport de votre Model X sur une très courte distance pour repositionner le véhicule sur une dépanneuse à plateau ou un véhicule de transport comparable (par exemple, le véhicule est situé dans un garage peu spacieux), sauf si spécifié autrement par Tesla. Lors du transport, que ce soit sur une dépanneuse à plateau ou à l'aide d'un chariot porte-roues, la Model X peut être tournée dans n'importe quel sens.

Sauf indication contraire de Tesla, n'utilisez pas une autre méthode pour transporter la Model X. Suivez la procédure indiquée et respectez tous les avertissements et toutes les mises en garde. Les dommages dus à un transport inadapté de votre véhicule ne sont pas couverts par la garantie.

Remarque : Les illustrations suivantes sont fournies à titre indicatif uniquement.



⚠ Avertissement : Model X est équipée de composants haute tension (voir [Composants haute tension](#) à la page 176). Avant de transporter votre Model X suite à un événement (comme une collision) susceptible d'avoir endommagé des composants haute tension, il convient de considérer ces composants sous tension. Respectez toujours les précautions de sécurité haute tension (en portant des équipements de protection individuelle, etc.) jusqu'à ce que les équipes d'intervention d'urgence aient évalué le véhicule et puissent confirmer que les circuits haute tension sont hors tension. Le non-respect de cette instruction peut engendrer des blessures graves, voire mortelles.

Désactiver la correction automatique du niveau de la

suspension (uniquement pour les véhicules équipés d'une suspension Smart Air)

Si la Model X est équipée d'une suspension Smart Air, elle se met automatiquement à niveau, même lorsque l'alimentation est coupée. Pour éviter tout dommage, activez le mode Cric pour désactiver la correction automatique du niveau de la suspension :

1. Touchez **Contrôles** > **Suspensions** sur l'écran tactile.
2. Appuyez sur la pédale de frein, puis touchez **Très haut** afin d'augmenter la hauteur au maximum.
3. Touchez **Cric**.

Remarque : Le mode Cric s'annule lorsque la Model X atteint une vitesse supérieure à 4 mph (7 km/h).

⚠ Avertissement : Si vous n'activez pas le mode Cric sur un véhicule Model X équipé d'une suspension Smart Air, le véhicule peut se déplacer pendant le transport, ce qui peut causer des dommages importants.

Activez le Mode remorquage

Model X peut passer automatiquement en mode P (stationnement) lorsqu'elle détecte que le chauffeur quitte le véhicule, même si le levier est déjà en position N (point mort). Pour laisser la Model X en position N (ce qui relâche le frein de parking), utilisez l'écran tactile afin d'activer le Mode remorquage :

1. Passez en mode P (stationnement).
2. Calez les pneus ou assurez-vous que la Model X est stable.
3. Maintenez la pédale de frein enfoncée, puis utilisez l'écran tactile : **Contrôles** > **Entretien** > **Mode remorquage**.



Lorsque le Mode remorquage est actif, la Model X affiche ce témoin lumineux sur le tableau de bord, avec un message vous indiquant que la Model X est en roue libre.

Pour annuler le Mode remorquage, passez la Model X en mode P (stationnement).

⚠ Attention : Si le système électrique ne fonctionne pas et que vous ne pouvez donc pas relâcher le frein de stationnement électrique, essayez de procéder au démarrage-secours de la



batterie 12 V. Contactez l'assistance routière Tesla par téléphone pour obtenir des instructions. Si vous ne parvenez pas à relâcher le frein de parking, utilisez un chariot automatique ou des patins à pneu. Avant d'effectuer cette manœuvre, vérifiez les caractéristiques techniques du fabricant et la capacité de charge maximale.

Tracter le véhicule sur la dépanneuse à plateau

La méthode utilisée pour tracter la Model X sur le camion varie selon que le véhicule possède ou non un anneau de remorquage (fourni avec le véhicule au moment de l'achat).

Si le véhicule est équipé d'un anneau de remorquage :

1. Repérez l'anneau de remorquage.
2. Pour retirer la protection de l'anneau de remorquage, insérez un petit tournevis à tête plate dans la fente située sur la partie supérieure de la protection, puis faites levier sans forcer pour dégager la protection du système de retenue.

⚠ Attention : Gardez la protection de l'anneau de remorquage en lieu sûr afin de pouvoir le remettre en place une fois le remorquage effectué.

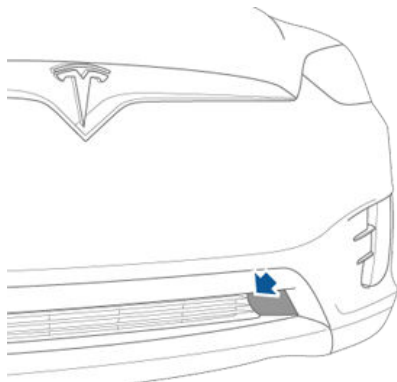

3. Insérez complètement l'anneau de remorquage dans l'ouverture, puis tournez-le **dans le sens anti-horaire** jusqu'à ce qu'il soit bien fixé.

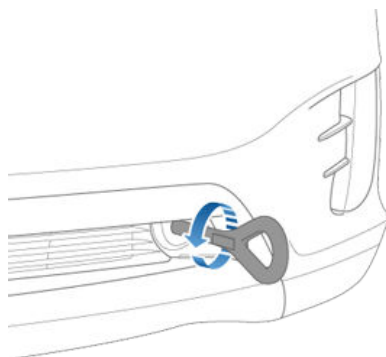

4. Raccordez le câble du treuil à l'anneau de remorquage.

⚠ Attention : Avant de tirer, vérifiez que l'anneau de remorquage est bien serré.

5. Tractez lentement la Model X pour la charger sur la dépanneuse à plateau.
6. Passez la Model X en mode P (stationnement) en appuyant sur le bouton qui se trouve à l'extrémité du levier sélecteur.

Si le véhicule n'est pas équipé d'un anneau de remorquage :

1. Attachez les sangles de remorquage dans les larges orifices des bras de suspension inférieurs les plus en arrière, sous l'avant du véhicule.

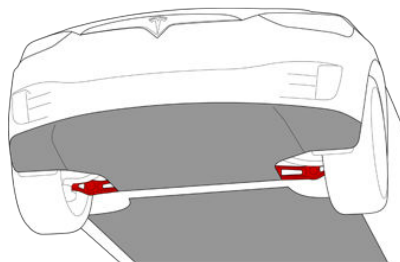

2. Pour protéger le soubassement de tout dommage, placez un élément (par exemple, un morceau de bois) entre les sangles et le soubassement.
3. Tractez lentement la Model X pour la charger sur la dépanneuse à plateau.

4. Passez la Model X en mode P (stationnement) en appuyant sur le bouton qui se trouve à l'extrémité du levier sélecteur.

Bloquer les pneus

Bloquez les pneus du véhicule sur le camion en utilisant la méthode d'arrimage en huit points.

- Assurez-vous que les pièces métalliques des sangles d'arrimage ne sont pas en contact avec les surfaces peintes ou les jantes des roues.
- Ne placez pas de sangles d'arrimage sur les panneaux de carrosserie ou à travers les roues.

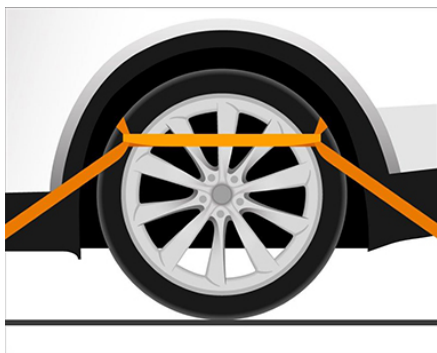

- ⚠ Attention :** Le fait d'attacher des sangles d'arrimage au châssis, à la suspension ou à d'autres parties de la carrosserie peut endommager le véhicule.



Mais attendez, ce n'est pas tout ! Voici une liste des œufs de Pâques découverts jusqu'à présent : Vous pouvez aussi toucher le « T » de Tesla (en haut au centre de l'écran tactile), puis faire glisser la fenêtre **À propos de votre Tesla** vers le bas pour accéder en un seul bouton à tous les œufs de Pâques découverts.

Pour...	faites...
Jeux Atari	Vous vous sentez nostalgique ? Une fois en mode P (stationnement), vous pouvez accéder à des jeux Atari à partir du panneau Easter Egg. Pour jouer, il vous suffit de sélectionner un jeu dans le menu en haut de l'écran, de mettre des pièces de 25 cents et d'appuyer sur Start . Touchez Full pour passer en mode Plein écran et appuyez trois fois sur l'écran tactile pour quitter le mode Plein écran. Notez que selon le jeu sélectionné, vous pourrez avoir besoin des commandes au volant pour jouer.
Mode Père Noël	De quoi avez-vous envie ? Profitez des fêtes de Noël toute l'année avec ceci ! Il vous suffit de lancer une commande vocale et de dire « Ho Ho Ho ». Si vous n'êtes pas d'humeur, vous pouvez dire à la place « Ho Ho Ho Not Funny ».
Route Arc-en-ciel	Vous voulez entendre d'autres cloches ? Rendez-vous sur la route Arc-en-ciel en tirant la manette de vitesse vers vous quatre fois de suite après avoir activé l'Assistance au maintien de cap.
Carnet à dessin	Touchez trois fois le « T » de Tesla (en haut au centre de l'écran tactile), puis laissez libre cours au Picasso qui est en vous. Montrez-nous l'étendue de vos talents ! Touchez Publier pour envoyer vos compositions artistiques à Tesla et recueillir les critiques.
Mars	Appuyez longuement sur le « T » de Tesla (en haut au centre de l'écran tactile) et saisissez mars dans la fenêtre du code d'accès. Sur la carte, votre Model X prend la forme d'un rover dans le paysage martien et la fenêtre À propos de votre Tesla montre le vaisseau spatial interplanétaire de SpaceX.
007	Restez appuyé sur le « T » de Tesla (en haut au centre de l'écran tactile) et saisissez 007 dans la fenêtre du code d'accès. Vous n'êtes plus un « conducteur », mais un « plongeur » ! Touchez Contrôles > Suspension pour changer votre profondeur.
Vitesse démesurée (véhicules P100D uniquement)	Restez appuyé sur le paramètre Démesurée (Contrôles > Conduite > Accélération > Démesurée) pendant cinq secondes environ. Touchez Oui, mets le turbo ! si vous voulez aller vite. Pour afficher les résultats d'accélération et de puissance sur le tableau de bord, appuyez brièvement sur le bouton de défilement jusqu'à ce que les options disponibles soient affichées. Puis, utilisez le bouton de défilement pour mettre en surbrillance Lecture , et appuyez à nouveau sur le bouton de défilement.
La Réponse à la question suprême sur la vie, l'Univers et Toutes les choses	Renommez votre voiture en 42 (voir Nommer votre véhicule à la page 143) et remarquez le nouveau nom de votre Model X.



Show de fin d'année	Garez-vous à l'extérieur, montez le volume, descendez les vitres, puis restez appuyé sur le « T » de Tesla (en haut au centre de l'écran tactile) et saisissez modelxmas dans la fenêtre du code d'accès. Profitez du show.
Prise de recharge arc-en-ciel	Quand votre véhicule Model X est verrouillé et que la recharge est en cours, appuyez sur le bouton du connecteur portable dix fois de suite. Extra, non ?
Mode Romance	Vous ne pouvez pas faire griller des châtaignes au coin du feu dans votre voiture, mais vous pouvez tout de même vous détendre avec vos proches devant cette cheminée virtuelle. Depuis le mode P (Stationnement), accédez au mode Romance à partir du panneau Easter Egg. Lancez votre liste de lecture et laissez la magie opérer !
Mode de test des émissions	La joie des fêtes peut prendre une tournure surprenante. Accédez au mode de test des émissions depuis le panneau Easter Egg, puis sélectionnez votre bruit préféré et le siège de votre choix. Déclenchez le son en appuyant sur le bouton gauche de la molette de défilement lorsque vous êtes prêt à « lâcher » votre blague.



Applicabilité du document

Les informations du propriétaire sont mises à jour régulièrement pour refléter les mises à jour de votre véhicule. Cependant, dans certains cas, certaines fonctionnalités récentes peuvent ne pas être décrites. Pour obtenir des renseignements sur les fonctions les plus récentes, il est possible d'afficher les notes de mise à jour sur l'écran tactile. Ces dernières apparaissent sur l'écran tactile après une mise à jour logicielle. Vous pouvez les afficher à tout moment en touchant le « T » de Tesla, situé en haut de l'écran tactile, puis en touchant le lien Notes de mise à jour. Si les informations d'utilisation de l'écran tactile ne concordent pas avec les informations des notes de mise à jour, ces dernières priment.

Illustrations

Les illustrations sont fournies à titre indicatif uniquement. En fonction des options du véhicule, de la version du logiciel, de la région du marché et des paramètres, il se peut que votre véhicule soit légèrement différent. Bien que les informations du propriétaire soient valables pour les véhicules à conduite à droite comme pour les véhicules à conduite à gauche, la plupart des illustrations ne montrent que des véhicules à conduite à gauche. Cependant, l'essentiel des informations contenues dans ces illustrations est correct.

Erreurs ou inexactitudes

Toutes les caractéristiques techniques et descriptions ont été jugées exactes au moment de leur impression. Comme Tesla poursuit un objectif d'amélioration continue, elle se réserve le droit d'apporter des modifications à ses produits à tout moment. Pour communiquer toute inexactitude, omission, remarque ou suggestion d'ordre général quant à la qualité des présentes informations du conducteur, envoyez un e-mail à OwnersManualFeedback@Tesla.com.

Emplacement des composants

Les informations du propriétaire peuvent préciser l'emplacement d'un composant comme étant situé sur le côté droit ou gauche du véhicule. Comme le montre l'exemple, gauche (1) et droit (2) représentent les côtés du véhicule lorsque vous êtes assis.

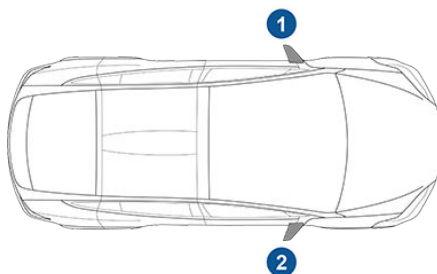

Droits d'auteurs et marques déposées

Toutes les informations contenues dans ce document et tous les logiciels du véhicule sont soumis à des droits d'auteur et d'autres droits de propriété intellectuelle détenus par Tesla, Inc. et ses concédants. Ce texte ne doit pas être modifié, reproduit ou copié, en totalité ou en partie, sans l'autorisation écrite de Tesla, Inc. et de ses concédants. Des informations supplémentaires sont disponibles sur demande. Tesla utilise un logiciel créé par une communauté Open Source. Consultez le site Web du logiciel Open Source de Tesla à l'adresse <http://www.tesla.com/opensource>. HD Radio est une marque déposée de iBiquity Digital Corporation. Les marques de commerce ou marques déposées suivantes sont la propriété de Tesla, Inc. aux États-Unis et dans d'autres pays :

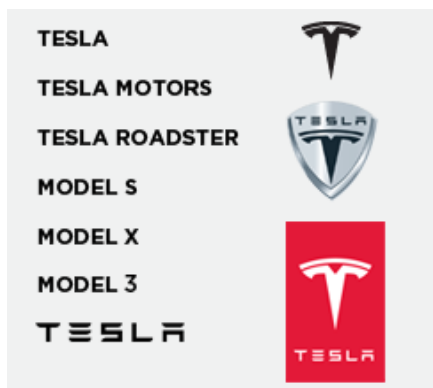



Toutes les autres marques de commerce contenues dans ce document sont la propriété de leurs propriétaires respectifs et leur utilisation dans le présent document ne constitue pas un soutien ou une approbation de leurs produits ou services. L'utilisation non autorisée de toute marque de commerce faisant l'objet d'une mention dans ce document ou sur le véhicule est strictement interdite.



Système télématique du véhicule

Model X est équipé de modules électroniques qui surveillent et enregistrent les données provenant de différents systèmes du véhicule, tels que le moteur, les composants d'Autopilot, la batterie, le système de freinage et le circuit électrique. Les modules électroniques enregistrent des renseignements sur les différentes situations de conduite et sur l'état du véhicule, y compris le freinage, l'accélération, le trajet et d'autres renseignements connexes concernant le véhicule. Ces modules enregistrent également des informations sur les caractéristiques du véhicule, telles que l'état et les événements de chargement, la mise en fonction ou hors fonction des différents systèmes, les codes d'anomalie, le VIN, la vitesse, la direction et l'emplacement.

Les données sont stockées par le véhicule et peuvent être consultées, utilisées et stockées par les techniciens de service Tesla lors de l'entretien du véhicule ou transmises périodiquement à Tesla sans fil par le système télématique du véhicule. Ces données peuvent être utilisées par Tesla à diverses fins, y compris notamment la prestation de services de télématique Tesla, le dépannage, l'évaluation de la qualité, de la fonctionnalité et des performances du véhicule, l'analyse et la recherche par Tesla et ses partenaires visant à l'amélioration et la conception de ses véhicules et systèmes et à des fins de conformité avec la réglementation en vigueur. Lors de l'entretien du véhicule, Tesla peut éventuellement résoudre des problèmes à distance en examinant simplement le journal des données du véhicule.

Le système télématique Tesla transmet régulièrement à Tesla des informations sur le véhicule sans connexion filaire. Les données sont utilisées conformément à la description précédente et permettent d'assurer le bon entretien du véhicule. Des fonctions supplémentaires de la Model X peuvent utiliser le système télématique du véhicule et les renseignements fournis, y compris les fonctions telles que les rappels de chargement, les mises à jour logicielles, ainsi que l'accès et la commande à distance des divers systèmes du véhicule.

Tesla ne divulgue pas les données enregistrées dans le véhicule à des tiers, sauf lorsque :

- Un accord ou un consentement du propriétaire du véhicule (ou de la société de leasing d'un véhicule loué) est obtenu.

- Les données en question font l'objet d'une demande officielle par la police ou d'autres autorités.
- Les données en question sont utilisées comme moyen de défense de Tesla dans un procès.
- Une cour de justice l'ordonne.
- Les données en question sont utilisées à des fins de recherche, sans divulguer les détails ou les renseignements d'identification du propriétaire du véhicule.
- Les données en question sont divulguées à une société affiliée de Tesla, y compris ses successeurs ou ayants droit, ou à ses fournisseurs de systèmes d'information et de gestion des données.

En outre, et conformément à la législation locale, Tesla ne divulgue pas les données enregistrées à un propriétaire, sauf si celles-ci se rapportent à un service de réparation hors garantie ; dans ce cas, Tesla ne divulgue alors que les données relatives à la réparation. Pour plus d'informations sur la manière dont Tesla traite les données collectées relatives à votre véhicule, veuillez consulter la politique de confidentialité de Tesla à l'adresse www.tesla.com/about/legal.

Partage des données

Aux fins d'assurance qualité et dans le but d'appuyer l'amélioration continue des fonctions avancées telles que le système Autopilot, Tesla mesure les données de segments de route de tous les véhicules participants. Tous les véhicules Tesla peuvent bénéficier de l'expérience des milliards de kilomètres parcourus par les véhicules Tesla. Bien que Tesla partage ces données avec des partenaires qui communiquent des données similaires, les données n'incluent aucune information personnelle permettant de vous identifier ou d'identifier votre véhicule. Pour autoriser le partage des données, touchez **Contrôles > Sécurité > Partage de données**, touchez le bouton **Oui** pour confirmer que vous autorisez Tesla à recueillir le type de données associé, puis envoyez votre réponse.

Remarque : Bien que votre Model X utilise le GPS pour la conduite et diverses fonctionnalités, comme indiqué dans ce manuel du propriétaire, Tesla n'enregistre pas et ne stocke pas les informations GPS spécifiques au véhicule. Par conséquent, Tesla n'est pas en mesure de fournir un historique de la localisation du véhicule (par exemple, Tesla n'est pas en mesure de vous dire où



votre Model X était stationnée/son itinéraire à une certaine date/heure).

Contrôle de la qualité

Vous remarquerez peut-être quelques km sur le compteur kilométrique lorsque vous prendrez livraison de votre Model X. Ces kilomètres parcourus sont le résultat d'un processus d'essai complet destiné à garantir la qualité de votre Model X.

La procédure d'essai comprend des inspections approfondies pendant et après la production. L'inspection finale est réalisée chez Tesla et comprend un essai sur route effectué par un technicien.



Pour contacter Tesla

Pour plus d'informations à propos de votre Model X, rendez-vous sur www.tesla.com, et connectez-vous à votre compte Tesla, ou créez-en un.

En cas de questions ou de problèmes relatifs à votre Model X, contactez Tesla par téléphone. Pour trouver le numéro correspondant à votre région, rendez-vous à l'adresse www.tesla.com, sélectionnez votre région en bas de la page, puis consultez les coordonnées.

Remarque : Vous pouvez également utiliser les commandes vocales pour proposer vos remarques à Tesla. Dites « Note », « Rapport », « Note de bug » ou « Rapport de bug », suivi de vos remarques. Model X prend un instantané de ses systèmes, y compris votre position actuelle, les données de diagnostic du véhicule et les captures d'écran de l'écran tactile et du tableau de bord. Tesla passe régulièrement ces remarques en revue afin de poursuivre l'amélioration de la Model X.



Clé et système de déverrouillage passif

Certification FCC

Numéro de modèle	Fab	GHz	Testé pour
Télécommande 1048598	Tesla	2,4	États-Unis Canada

Conformément aux règlements de la FCC ID 2AEIM-1048598, les appareils cités ci-dessus sont conformes à la partie 15 des règlements de la FCC. L'exploitation est autorisée dans les deux conditions suivantes :

1. Le système ne doit pas produire de brouillage, et
2. L'utilisateur de ce dispositif doit accepter tout brouillage radioélectrique subi, même si le brouillage est susceptible d'en compromettre le fonctionnement.

Les réparations ou les modifications non expressément approuvées par Tesla sont susceptibles d'entraîner la révocation de votre autorisation d'utilisation de l'appareil.

Étiquette de conformité - Singapour

Modèle A-0749G11 :

Complies with
IDMA Standards
N1160-18

Modèle A-0749G01 :

Complies with
IDMA Standards
N0933-14

Contrôleur de carrosserie central

Certification FCC

Numéro de modèle	Fab	MHz / GHz	Testé pour
Contrôleur de carrosserie central 1031503	Tesla	315 / 2,4	USA Canada

Conformément aux règlements de la FCC ID 2AEIM-1031503, les appareils cités ci-dessus sont conformes à la partie 15 des règlements de la FCC. L'exploitation est autorisée dans les deux conditions suivantes :

1. Le système ne doit pas produire de brouillage, et
2. L'utilisateur de ce dispositif doit accepter tout brouillage radioélectrique subi, même si le brouillage est susceptible d'en compromettre le fonctionnement.

Les réparations ou les modifications non expressément approuvées par Tesla sont susceptibles d'entraîner la révocation de votre autorisation d'utilisation de l'appareil.

Composant intégral uniquement

Le contrôleur de carrosserie central fait partie intégrante du véhicule. Il est installé et fixé à des composants de garniture intérieure qui l'entourent. Le contrôleur de carrosserie central est uniquement conçu et destiné à une utilisation en tant que composant intégral et ne peut pas être vendu ou commercialisé séparément.

Tire Pressure Monitoring System (Système de surveillance de la pression des pneus)

Numéros FCC : TZSTPMS201, Z9F-201FS43X

Numéro IC : 11852A-201FS4X

Le système de surveillance de la pression des pneus (TPMS) est conforme à la partie 15 des règlements de la FCC et aux normes RSS-210 d'Innovation, Science and Economic Development Canada. L'exploitation est autorisée dans les deux conditions suivantes :

1. Le système ne doit pas produire de brouillage, et
2. L'utilisateur de ce dispositif doit accepter tout brouillage radioélectrique subi, même si le brouillage est susceptible d'en compromettre le fonctionnement.

Les réparations ou les modifications non expressément approuvées par Tesla sont susceptibles d'entraîner la révocation de votre autorisation d'utilisation de l'appareil.

HomeLink

Ce dispositif est conforme à la partie 15 des règlements de la FCC, aux normes RSS-210 d'Industrie Canada, et à la directive européenne 2014/53/UE.

L'exploitation est autorisée dans les deux conditions suivantes :

- Le dispositif ne doit pas produire de brouillage, et
- L'utilisateur de ce dispositif doit accepter tout brouillage radioélectrique subi, même si le brouillage est susceptible d'en compromettre le fonctionnement.

Les réparations ou les modifications apportées à ce dispositif et non expressément approuvées par le fabricant ou Tesla sont susceptibles d'entraîner la révocation de votre autorisation d'utilisation du dispositif.



Informations concernant la radiofréquence

Cet équipement a été testé et déclaré conforme aux limites pour appareils numériques de classe B, selon la partie 15 des règlements de la FCC. Ces limites sont destinées à assurer une protection raisonnable contre les interférences nuisibles dans une installation résidentielle. Cet équipement produit, utilise et peut émettre de l'énergie de radiofréquence et, s'il n'est pas installé et utilisé conformément aux instructions, il peut causer des interférences nuisibles aux communications radio. Il n'existe toutefois aucune garantie que de telles interférences ne se produiront pas dans une installation particulière. Si cet équipement cause des interférences nuisibles à la réception des signaux de radio ou de télévision, ce qui peut être déterminé en allumant et en éteignant l'appareil, vous pouvez tenter de résoudre le problème de l'une des façons suivantes :

- Réorientez ou repositionnez l'antenne de réception.
- Augmentez la distance séparant l'équipement du récepteur.
- Branchez l'équipement sur un circuit électrique différent de celui où le récepteur est branché.
- Contactez votre revendeur ou un technicien radio/TV qualifié pour obtenir de l'aide.



Avis réglementaires de la directive 1999/5/CE

Cet appareil a été évalué selon les critères essentiels de la directive 1999/5/CE.

Bulgarian	С настоящето Tesla Inc. декларира, че KEY FOB and BODY CONTROL MODULE отговаря на съществените изисквания и другите приложими изисквания на Директива 1999/5/EC.
Croatian	Ovime Tesla Inc. ", izjavljuje da je ovaj KEY FOB and BODY CONTROL MODULE je u skladu s osnovnim zahtjevima i drugim relevantnim odredbama Direktive 1999/5/EC.
Czech	Tesla Inc. tímto prohlašuje, že tento KEY FOB and BODY CONTROL MODULE je ve shodě se základními požadavky a dalšími příslušnými ustanoveními směrnice 1999/5/ES.
Danish	Undertegnede Tesla Inc. erklærer herved, at følgende udstyr KEY FOB and BODY CONTROL MODULE overholder de væsentlige krav og øvrige relevante krav i direktiv 1999/5/EF.
Dutch	Hierbij verklaart Tesla Inc. dat het toestel KEY FOB and BODY CONTROL MODULE in overeenstemming is met de essentiële eisen en de andere relevante bepalingen van richtlijn 1999/5/EG.
English	Hereby, Tesla Inc., declares that this KEY FOB and BODY CONTROL MODULE is in compliance with the essential requirements and other relevant provisions of Directive 1999/5/EC.
Estonian	Käesolevaga kinnitab Tesla Inc. seadme KEY FOB and BODY CONTROL MODULE vastavust direktiivi 1999/5/EÜ põhinõuetele ja nimetatud direktiivist tulenevatele teistele asjakohastele sätetele.
German	Hiermit erklärt Tesla Inc., dass sich das Gerät KEY FOB and BODY CONTROL MODULE in Übereinstimmung mit den grundlegenden Anforderungen und den übrigen einschlägigen Bestimmungen der Richtlinie 1999/5/EG befindet.
Greek	ΜΕ ΤΗΝ ΠΑΡΟΥΣΑ Tesla Inc. ΔΗΛΩΝΕΙ ΟΤΙ KEY FOB and BODY CONTROL MODULE ΣΥΜΜΟΡΦΩΝΕΤΑΙ ΠΡΟΣ ΤΙΣ ΟΥΣΙΩΔΕΙΣ ΑΠΑΙΤΗΣΕΙΣ ΚΑΙ ΤΙΣ ΛΟΙΠΕΣ ΣΧΕΤΙΚΕΣ ΔΙΑΤΑΞΕΙΣ ΤΗΣ ΟΔΗΓΙΑΣ 1999/5/ΕΚ.
Hungarian	Alulírott, Tesla Inc. nyilatkozom, hogy a KEY FOB and BODY CONTROL MODULE megfelel a vonatkozó alapvető követelményeknek és az 1999/5/EC irányelv egyéb előírásainak.
Finnish	Tesla Inc. vakuuttaa täten että KEY FOB AND BODY CONTROL MODULE tyyppinen laite on direktiivin 1999/5/EY oleellisten vaatimusten ja sitä koskevien direktiivin muiden ehtojen mukainen.
French	Par la présente Tesla Inc. déclare que l'appareil KEY FOB and BODY CONTROL MODULE est conforme aux exigences essentielles et aux autres dispositions pertinentes de la directive 1999/5/CE.
Icelandic	Hér með lýsir Tesla Inc. yfir því að KEY FOB and BODY CONTROL MODULE er í samræmi við grunnkröfur og aðrar kröfur, sem gerðar eru í tilskipun 1999/5/EC.
Italian	Con la presente Tesla Inc. dichiara che questo KEY FOB and BODY CONTROL MODULE è conforme ai requisiti essenziali ed alle altre disposizioni pertinenti stabilite dalla direttiva 1999/5/CE.
Latvian	Ar šo Tesla Inc. deklarē, ka KEY FOB and BODY CONTROL MODULE atbilst Direktīvas 1999/5/EK būtiskajām prasībām un citiem ar to saistītajiem noteikumiem.



Lithuanian	Šiuo Tesla Inc. deklaruoja, kad šis KEY FOB and BODY CONTROL MODULE atitinka esminius reikalavimus ir kitas 1999/5/EB Direktyvos nuostatas.
Maltese	Hawnhekk, Name of Manufacturer, jiddikjara li dan KEY FOB AND BODY CONTROL MODULE jikkonforma mal-ftigijiet essenzjali u ma provvedimenti oħrajn relevanti li hemm fid-Dirrettiva 1999/5/EC.
Norwegian	Tesla Inc. erklærer herved at utstyret KEY FOB and BODY CONTROL MODULE er i samsvar med de grunnleggende krav og øvrige relevante krav i direktiv 1999/5/EF.
Polish	Niniejszym Tesla Inc. oświadcza, że KEY FOB and BODY CONTROL MODULE jest zgodny z zasadniczymi wymogami oraz pozostałymi stosownymi postanowieniami Dyrektywy 1999/5/EC.
Portuguese	Tesla Inc. declara que este KEY FOB and BODY CONTROL MODULE está conforme com os requisitos essenciais e outras disposições da Directiva 1999/5/CE.
Slovak	Tesla Inc. týmto vyhlasuje, že KEY FOB and BODY CONTROL MODULE spĺňa základné požiadavky a všetky prislúšné ustanovenia Smernice 1999/5/ES.
Slovenian	Tesla Inc. izjavlja, da je ta KEY FOB and BODY CONTROL MODULE v skladu z bistvenimi zahtevami in ostalimi relevantnimi določili direktive 1999/5/ES.
Spanish	Por medio de la presente Tesla Inc. declara que KEY FOB y BODY CONTROL MODULE cumple con los requisitos esenciales y cualesquiera otras disposiciones aplicables o exigibles de la Directiva 1999/5/CE.
Swedish	Härmed intygar Tesla Inc. att denna KEY FOB and BODY CONTROL MODULE står i överensstämmelse med de väsentliga egenskapskrav och övriga relevanta bestämmelser som framgår av direktiv 1999/5/EG.

Afin de respecter les critères essentiels de la directive 1999/5/CE, la télécommande est conforme aux normes suivantes :

RF spectrum use (R&TTE art. 3.2)	EN 300 328 V1.9.1 EN 300 330-1 V1.7.1 + EN 300-330-2 V1.5.1
EMC (R&TTE art. 3.1b)	EN 301 489-1 V1.9.2 + EN 301 489-3 V 1.6.1 + EN 301 489-17 V2.2.1
Health & Safety (R&TTE art. 3.1a)	EN 62479:2010 EN 60950-1:2006 + A11:2009 + A12:2011 + A1:2010 + AC:2011 + A2:2013

En outre, le contrôleur de carrosserie central est conforme aux normes suivantes :

RF spectrum use (R&TTE art. 3.2)	EN 300 328 V1.9.1 EN 300 330-1 V1.7.1 + EN 300-330-2 V1.5.1 EN 300 220-1 V2.4.1 + EN 300-220-2 V2.4.1
EMC (R&TTE art. 3.1b)	EN 301 489-1 V1.9.2 + EN 301 489-3 V 1.6.1 + EN 301 489-17 V2.2.1



Health & Safety (R&TTE art. 3.1a)	EN 62479:2010 EN 60950-1:2006 + A11:2009 + A12:2011 + A1:2010 + AC:2011 + A2:2013
-----------------------------------	---

La procédure d'évaluation de la conformité prévue à l'Article 10 et détaillé à l'Annexe IV de la directive 1999/5/CE a été réalisée avec le concours de l'organisme notifié suivant :

AT4 wireless, S.A.U.
Parque Tecnológico de Andalucía
c/ Severo Ochoa 2
29590 Campanillas - Málaga
ESPAGNE
Organisme notifié n° : 1909

De plus, le marquage suivant est inclus dans le produit :

CE 1909

La commercialisation de cet appareil est autorisée sans restriction dans tous les pays de l'Union européenne.



A

ABS (système de freinage antiblocage) 79
 accélération au dépassement 108
 Accélération Confort 86
 Accélération Démesurée 86
 Accélération Inouïe 86
 Accélération Sport 86
 Accélération Standard 86
 Accès facile 30
 Accès facile, profil conducteur 55
 accessoires
 branchement à la prise de courant 23
 Afficher l'agenda au démarrage 168
 aide au maintien de voie 125
 airbag, passager avant, mise hors fonction 52
 airbags 50
 alarme 169
 anneau de remorquage, emplacement 222
 antipatinage 82
 Application Agenda 168
 Application Énergie 89
 application mobile 175
 application Téléphone 163
 appuie-têtes 32
 assistance anticollision 128
 Assistance au maintien de cap 114
 Assistance au stationnement 83
 Assistance dépannage 219
 audio
 boutons du volant de direction 58
 commande du volume 158
 lecture de fichiers 158
 autonomie
 affichée sur le tableau de bord 71
 conseils de conduite favorisant une autonomie maximale 89
 freinage récupératif 80
 autonomie instantanée 89
 autonomie moyenne 89
 Autopilot
 accélération au dépassement 108
 assistance anticollision 128
 Assistance au maintien de cap 114
 avertissement d'angle mort 125
 avertissement de collision frontale 128
 avertissement de collision latérale 125
 avertissement de limite de vitesse 132
 Changement de voie auto 116
 freinage d'urgence automatique 128
 Indicateur de limite de vitesse 132
 Parking Auto 119
 présentation 105
 Régulateur de vitesse dynamique 108
 respect des lignes au sol 125
 respect des limites de vitesse 132
 avertissement d'angle mort 125
 avertissement de collision frontale 128
 avertissement de collision latérale 125

avertissement de franchissement de ligne 125
 avertissement de limite de vitesse 132

B

barrières, ouverture 170
 batterie (12 V)
 caractéristiques techniques 215
 décharge complète 178
 Batterie (haute tension)
 caractéristiques techniques 215
 entretien 178
 limites de température 178
 liquide de refroidissement 202
 Bluetooth
 informations générales 162
 périphériques, lecture de fichiers audio à partir de 161
 téléphone, appariement et utilisation 162
 boîte à gants 23
 bruit de pneu 194

C

câble de dégagement de la prise de recharge 181
 caches d'écrou de roue 193
 cales de roue 223
 caméra (recul) 91
 caméra de recul 91
 Caméra embarquée 92
 caméras (Autopilot) 105
 capacité de remorquage 96
 capot 21
 capteurs 105
 capteurs à ultrasons 105
 caractéristiques techniques
 dimensions 211
 extérieur 211
 intérieur 211
 moteur 214
 pneus 216
 poids 212
 roues 216
 sous-systèmes 214
 volume de coffre 212
 caractéristiques techniques de couple 214
 caractéristiques techniques de la direction 214
 caractéristiques techniques de la suspension 215
 caractéristiques techniques de la transmission 214
 caractéristiques techniques du poids 212
 ceintures de sécurité
 en cas de collision 35
 nettoyage 199
 port pendant la grossesse 35



- ceintures de sécurité (*a continué*)
 - présentation **34**
 - prétendeurs **35**
- certifications CE **231**
- certifications FCC **231**
- certifications IC **231**
- certifications NCC **231**
- CHAdEMO **177**
- chaînes **194**
- changement de propriétaire **144**
- Changement de voie auto **116**
- changement de voie, automatique **116**
- chargement
 - composants et équipement **176**
 - état **185**
- chargement du véhicule **208**
- chauffage **145**
- chauffe-sièges **145**
- circulation d'air **147**
- clé
 - certifications FCC et IC **231**
 - clé introuvable **63**
 - commander des clés supplémentaires **12**
 - remplacement de la pile **11**
 - utilisation **9**
- clignotants **70**
- clignotants d'avertissement **70**
- clignotants d'urgence **70**
- climatisation **145**
- Code PIN pour la conduite **169**
- coffre avant **21**
- coffre, arrière
 - mise hors fonction de la poignée intérieure **16**
 - verrouillage-sécurité-enfant **16**
- coffre, avant **21**
- commande du volume **4**
- commande du volume (multimédia) **158**
- commandes de climatisation **145**
- commandes des vitres arrière, mise hors fonction **18**
- commandes vocales **58**
- composants Autopilot **105**
- Compteur journalier **88**
- compteur kilométrique **7, 88**
- conducteur
 - profils **55**
 - réglage du siège **27**
- conduite
 - conseils favorisant une autonomie maximale **89**
 - démarrage **63**
 - position du siège **27**
- Connecteur mobile
 - description **177**
 - utilisation **180**
- Connecteur mural **177**
- console
 - porte-gobelets **25**
 - ports USB **23**

- console (*a continué*)
 - Prise de courant 12 V **23**
- contrôle de la stabilité **82**
- contrôle de la température de l'habitacle **145**
- coordonnées
 - Assistance dépannage **219**
- côte, arrêt en **85**

D

- déclarations de conformité **231**
- déflexeur **94**
- démarrage **63**
- démarrage et arrêt **63**
- dépose manuelle de la prise de recharge **181**
- Détection de soulèvement et intrusion **169**
- détection du passager avant **52**
- Déverrouillage en stationnement **9**
- déverrouillage sans clé **9**
- déverrouiller lorsque la clé ne fonctionne pas **17**
- dimensions
 - dimensions **211**
 - dimensions des porte-à-faux **211**
- direction, automatique **114**
- distribution d'air **147**
- Domicile **156**
- données personnelles, suppression **144**
- droits d'auteurs **226**

E

- écart par rapport à la limite de vitesse **132**
- éclairage
 - clignotants **70**
 - feux de détresse **70**
 - phares adaptatifs **69**
 - phares après sortie **69**
- écran tactile
 - mise à jour logicielles **174**
 - mode nettoyage **199**
 - nettoyage **199**
 - présentation **4**
- Effacer et réinitialiser **144**
- énergie
 - économisée par le freinage récupératif **80**
 - informations sur l'autonomie **71**
- enregistrement des données **228**
- enregistrement des données de conduite **228**
- enregistrement des données de service **228**
- entretien
 - contrôles quotidiens et mensuels **187**
 - intervalles d'entretien **187**
 - intervalles de remplacement des liquides **187**
 - liquide de frein, vérification **203**



entretien (*à continuer*)
 liquide lave-glaces, faire l'appoint **204**
 nettoyage **197**
 panneau, retrait **202**
 pneus **189**
 remplacement des essuie-glaces **201**

espace de chargement **20**
 essuie-glaces, remplacement **201**
 étalonnage des portes **9**
 état du véhicule, affichage **58, 59**

étiquette
 information sur les pneus et le chargement **209**
 Plaque signalétique **209**

étiquettes d'identification **207**
 étiquettes de porte **208**

extérieur
 éclairage **67**
 housse pour voiture **200**
 nettoyage **197**
 polissage, retouche et réparation **199**
 présentation **3**

F

Favoris (Lecteur multimédia) **160**
 Favorites (navigation) **153**
 feux antibrouillard **67**
 feux de détresse **70**
 feux de route **69**
 Feux de route automatiques **69**
 feux, de détresse **70**
 filtre à air **150**
 fonctions, télécharger de nouvelles **174**
 frein de stationnement **80**
 frein de stationnement électrique **80**
 freinage d'urgence **128**
 freinage d'urgence automatique **129**
 freinage récupératif **80**
 freins
 automatique en situation d'urgence **129**
 caractéristiques techniques **214**
 niveau de liquide **203**
 présentation **79**

G

garantie d'autonomie **90**
 garde au sol **211**
 gestion de la charge **89**
 graphique de consommation **89**
 graphique du trajet **89**

H

haute tension

haute tension (*à continuer*)
 caractéristiques techniques de la batterie **215**
 composants **176**
 sécurité **187**

hayon
 ouverture **19**
 réglage de la hauteur d'ouverture **20**

essuie-glaces chauffants **77**

HomeLink
 certification FCC **232**
 programmation et utilisation **170**

housse pour voiture **200**
 housses de sièges **33**

I

Indicateur de limite de vitesse **132**
 Informations concernant la radiofréquence **231**
 informations de sécurité
 airbags **53**
 ceintures de sécurité **36**
 sièges enfants **48**

informations du propriétaire, à propos **226**
 instructions de remorquage **221**

intérieur
 contrôle de la température **145**
 dimensions **211**
 éclairage **67**
 nettoyage **198**
 présentation **2**

intervalles d'entretien **187**

J

J1772 **177**

K

kilométrage à la livraison **229**
 klaxon **61**

L

Launch Control **86, 87**
 lave-autos **197**
 lecteurs flash, lecture de fichiers audio à partir de **160**
 levage **205**
 levage au moyen d'un cric **205**
 Lieu de travail **156**
 Limitation de l'accélération par détection d'obstacles **128**
 limite de charge **208**
 limite de vitesse absolue **132**



- limite de vitesse relative [132](#)
- liquide de refroidissement
 - batterie, intervalles de remplacement [187](#)
 - Batterie, vérification du niveau [202](#)
- liquide lave-glace, faire l'appoint [204](#)
- liquides
 - intervalles de remplacement [187](#)
 - réservoirs, vérification [202](#)

M

- Maintien de la climatisation [149](#)
- Marche arrière [65](#)
- Marche avant [65](#)
- marques déposées [226](#)
- mises à jour de cartes [157](#)
- mises à jour du microprogramme (logiciel) [174](#)
- mises à jour logicielles [174](#)
- mode Cric [166](#)
- mode de défense contre les armes biologiques [150](#)
- Mode de remorquage [96](#)
- Mode déverrouillage de porte [16](#)
- Mode Éco [89](#)
- mode économie d'énergie [89](#)
- Mode Limitation de vitesse [143](#)
- Mode remorquage [221](#)
- Mode stationnement [65](#)
- Mode Voiturier [56](#)
- modifications [206](#)
- multimédia [158](#)

N

- navigation [152, 153](#)
- Navigation connectée [155](#)
- nettoyage [197](#)
- nombre de places [209](#)
- nommer [143](#)
- notes de mise à jour [174](#)
- Numéro d'identification du véhicule (VIN) [207](#)

O

- orientation de la carte [152](#)
- ouverture d'urgence des portières arrière [17](#)

P

- panneau d'accès, retrait [202](#)
- Paramètres d'accélération [86](#)
- paramètres d'usine par défaut, restauration [144](#)
- paramètres de sécurité [169](#)
- Paramètres, suppression [144](#)

- pare-soleil [26](#)
- Parking Auto [119](#)
- parking, automatique [119](#)
- partage des données [228](#)
- passer les vitesses [65](#)
- périphériques
 - Bluetooth, lecture de fichiers audio [161](#)
 - connexion [23](#)
 - lecture de fichiers audio à partir de [160](#)
- périphériques USB
 - connexion [23](#)
 - lecture de fichiers audio à partir de [160](#)
- permutation des pneus [191](#)
- phares
 - adaptatifs [69](#)
 - après sortie [69](#)
- feux de route [69](#)
- phares adaptatifs [69](#)
- pile (clé), remplacement [11](#)
- PIN [56](#)
- plafonniers et lampes de lecture [67](#)
- Planificateur de voyage [155](#)
- Plaque signalétique [209](#)
- pneus
 - caractéristiques techniques [216](#)
 - chaînes [194](#)
 - équilibrage [191](#)
 - été [194](#)
 - hiver [194](#)
 - inspection et entretien [191](#)
 - marquage des pneus [217](#)
 - permutation [191](#)
 - pressions, comment contrôler [189](#)
 - remplacement [192](#)
 - remplacement d'un capteur de pression de pneu [195](#)
 - toutes saisons [194](#)
- pneus d'été [194](#)
- pneus d'hiver [194](#)
- pneus toutes saisons [194](#)
- Poids technique maximal sous essieu [209](#)
- Poids total autorisé en charge [209](#)
- Point mort [65](#)
- porte-accessoire [95](#)
- porte-gobelets [25](#)
- porte-vélo [95](#)
- portes de garage, ouverture [170](#)
- portières [9](#)
- portières, ouverture [9](#)
- ports USB [23](#)
- présentation du tableau de bord [2](#)
- pression des pneus, contrôle [189](#)
- pressions des pneus, lors du remorquage [96](#)
- prévision de la consommation d'énergie (navigation) [155](#)
- prise de courant [23](#)
- prise de recharge [180](#)
- PTAC [209](#)
- PTME [209](#)
- Puissance Max [86](#)



Q

que fait ma voiture ? 224

R

radar 105
 radio 158
 radio DAB 159
 radio Internet 159
 Radio Tuneln 159
 Récentes (navigation) 153
 Récents (Lecteur multimédia) 160
 recharge
 instructions 180
 paramètres de chargement 182
 programmation 182
 stations de recharge publiques 177
 rechercher des lieux de recharge 154
 redémarrage de l'écran tactile 63
 Rediriger 155
 réglages de la hauteur (suspension)
 désactivation (mode Cric) 166
 élévation automatique 165
 réglages automatiques et manuels 166
 régulateur de vitesse 108
 Régulateur de vitesse dynamique 108
 réinitialisation d'usine 144
 réinitialisation du logiciel 144
 remorquage 221
 remorque, remorquage 96
 remplacement de liquide de frein 187
 remplacement de pièces 206
 réparations de la carrosserie 206
 Retenue en côte 85
 retouche de la carrosserie 199
 retoucher la carrosserie 199
 rétroviseurs 62
 roues
 caches d'écrou de roue, dépose et installation 193
 caractéristiques techniques 216
 couple 216
 parallélisme 191
 remplacement 192

S

sangles d'arrimage 223
 sécurité-enfant
 mise hors fonction des poignées du hayon et des portières arrière 16
 sécurité-enfants
 mise hors fonction des commandes des vitres arrière 18
 sièges
 chauffe-sièges 145

sièges (*a continué*)
 réglage 27
 sièges arrière, accès 30
 sièges de troisième rangée, rabattre et soulever 31
 sièges enfants
 installation et utilisation 38
 mise hors fonction de l'airbag du passager avant 52
 sièges enfants ISOFIX, installation 44
 sièges, deuxième rangée 28
 slip start 82
 Sortie auto 119
 stations de recharge publiques 177
 suivi de la destination 152
 Suivi désactivé 152
 supercharge
 décrits 186
 frais à l'utilisation 186
 frais de veille 186
 support lombaire 27
 suspension 166
 suspension à soulèvement automatique 165
 suspension en fonction du lieu 165
 suspension pneumatique 166
 système anti-intrusion 169
 système de freinage antiblocage (ABS) 79

T

tableau de bord
 état du chargement 185
 nettoyage 199
 présentation 71
 tapis 200
 tapis de sol 200
 tapis, nettoyage 199
 télématique 228
 téléphone
 boutons du volant de direction 59
 utilisation 162
 témoin de la prise de recharge 182
 température
 Batterie (haute tension), limites 178
 extérieure 71
 habitacle, commandes 145
 volant chauffant 61
 Teslacam 92
 Tire Pressure Monitoring System (Système de surveillance de la pression des pneus)
 certification FCC 232
 présentation 195
 Toujours afficher l'énergie estimée après l'aller-retour 155
 toujours connecté, paramètre 89
 TPMS
 certification FCC 232



TPMS (*a continué*)
présentation [195](#)
tracter une remorque [96](#)
transpondeurs de système de péage, fixation
[206](#)
Transpondeurs RFID [206](#)
transpondeurs, fixation [206](#)
transport [221](#)

V

ventilation [150](#)
verrouillage en mode conduite [16](#)
verrouillage et déverrouillage des portes [9](#)
verrouillage par éloignement [16](#)
version logicielle [7](#)
VIN (Numéro d'identification du véhicule) [207](#)
vitesse de ventilation, intérieur [147](#)
vitesses [65](#)
vitres électriques [18](#)
volant de direction
boutons [58](#)
boutons de défilement [58](#)
chauffage [58](#)
réglage de la position [58](#)
réglage de la sensibilité [58](#)
volets d'aération [150](#)
volume de coffre [212](#)

W

gicleurs, utilisation [77](#)
Wi-Fi, connexion au réseau [173](#)
essuie-glaces, dégivrage [77](#)
essuie-glaces, utilisation [77](#)

TESLA