



TESLA

## Model X Manuale del proprietario



2018.48.12  
December 17, 2018



Panoramica.....	2	Manutenzione.....	183
Panoramica interni.....	2	Programmazione della manutenzione.....	183
Panoramica esterno.....	3	Cura e manutenzione degli pneumatici.....	185
Panoramica del touchscreen.....	4	Pulizia.....	193
Apertura e chiusura.....	9	Tergicristalli e lavacristalli.....	196
Portiere.....	9	Serbatoi dei liquidi.....	197
Finestrini.....	18	Solleveramento.....	200
Vano bagagli posteriore.....	19	Parti e accessori.....	201
Vano bagagli anteriore.....	21	Specifiche.....	202
Scomparti interni ed elettronica.....	23	Targhette identificative.....	202
Alette parasole.....	26	Caricamento del veicolo.....	203
Sedili e sistemi di ritenuta.....	27	Dimensioni e pesi.....	206
Sedili anteriori e posteriori.....	27	Sistemi secondari.....	209
Cinture di sicurezza.....	34	Cerchi e pneumatici.....	211
Seggiolini di sicurezza per bambini.....	37	Assistenza stradale.....	214
Airbag.....	49	Informazioni sull'assistenza stradale.....	214
In marcia.....	54	Istruzioni per i trasportatori.....	216
Profili conducente.....	54	Informazioni per l'utente.....	219
Volante.....	57	Sorprese nascoste.....	219
Retrovisori.....	60	Relativamente alle presenti informazioni per il proprietario.....	221
Accensione e spegnimento.....	61	Clausole di esclusione della responsabilit�.....	223
Marce.....	63	Segnalazione di difetti relativi alla sicurezza.....	225
Luci.....	65	Dichiarazioni di conformit�.....	226
Quadro strumenti.....	69		
Tergicristalli e lavacristalli.....	75		
Freni.....	77		
Controllo della trazione.....	80		
Park Assist.....	81		
Vehicle Hold.....	83		
Modalit� di accelerazione.....	84		
Informazioni sul viaggio.....	86		
Massimizzare l'autonomia.....	87		
Telecamera posteriore.....	89		
Telecamera da cruscotto.....	90		
Spoiler attivo.....	92		
Traino e accessori.....	93		
Autopilot.....	102		
Informazioni su Autopilot.....	102		
Cruise Control adattativo al traffico.....	105		
Sistema di Autosterzata.....	111		
Autopark.....	116		
Assistente di corsia.....	122		
Sistema di Prevenzione delle Collisioni.....	125		
Sistema di Assistenza per la Velocit�.....	129		
Uso del touchscreen.....	131		
Comandi.....	131		
Comandi del climatizzatore.....	142		
Mappe e navigazione.....	149		
Contenuti multimediali e audio.....	155		
Telefono.....	159		
Sospensioni pneumatiche intelligenti.....	162		
Calendario.....	165		
Impostazioni di sicurezza.....	166		
Ricetrasmittitore universale HomeLink.....	167		
Connessione al Wi-Fi.....	169		
Aggiornamenti software.....	170		
App mobile.....	171		
Ricarica.....	172		
Componenti del veicolo elettrico.....	172		
Informazioni sulla batteria.....	174		
Istruzioni per la ricarica.....	176		

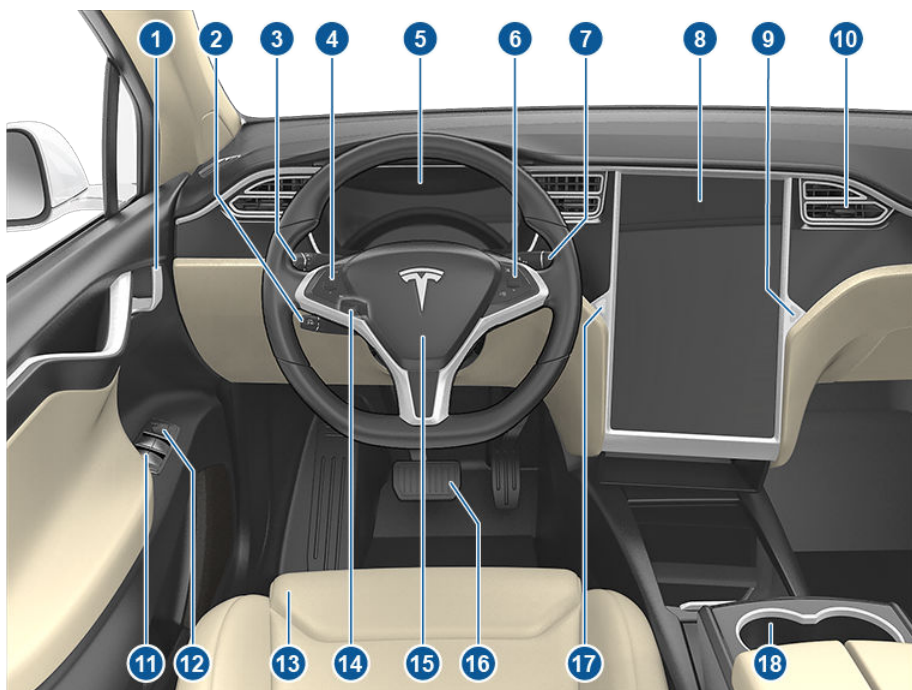

**Nota:** sui veicoli con guida a destra, molti dei comandi illustrati sopra sono ubicati in una posizione analoga sul lato destro del veicolo.

1. Maniglie interne delle portiere ([Apertura delle portiere dall'interno](#) alla pagina 12)
2. Cruise Control adattativo al traffico ([Cruise Control adattativo al traffico](#) alla pagina 105) e Sistema di Autosterzata ([Sistema di Autosterzata](#) alla pagina 111)
3. Abbaglianti ([Fari abbaglianti](#) alla pagina 67), Indicatori di direzione ([Indicatori di direzione](#) alla pagina 68), Tergicristalli e lavacristalli ([Tergicristalli e lavacristalli](#) alla pagina 75)
4. Pulsanti sul volante, lato sinistro ([Utilizzo dei pulsanti a sinistra sul volante](#) alla pagina 57)
5. Quadro strumenti ([Quadro strumenti](#) alla pagina 69)
6. Pulsanti sul volante, lato destro ([Utilizzo dei pulsanti sulla destra del volante](#) alla pagina 58)
7. Selettore delle marce ([Cambio marce](#) alla pagina 63)
8. Touchscreen ([Panoramica del touchscreen](#) alla pagina 4)
9. Pulsante del cassetto portaoggetti ([Vano portaoggetti](#) alla pagina 23)
10. Climatizzatore abitacolo ([Comandi del climatizzatore](#) alla pagina 142)
11. Interruttori finestrini elettrici ([Apertura e chiusura](#) alla pagina 18)
12. Interruttori di regolazione retrovisori esterni ([Retrovisori](#) alla pagina 60)
13. Sedili ([Sedili anteriori e posteriori](#) alla pagina 27)
14. Regolazione piantone dello sterzo (non visibile nell'immagine) ([Volante](#) alla pagina 57)
15. Clacson ([Clacson](#) alla pagina 59)
16. Freni ([Freni](#) alla pagina 77)
17. Spie di pericolo ([Luci di emergenza](#) alla pagina 68)
18. Portabicchieri ([Portabicchieri](#) alla pagina 25)

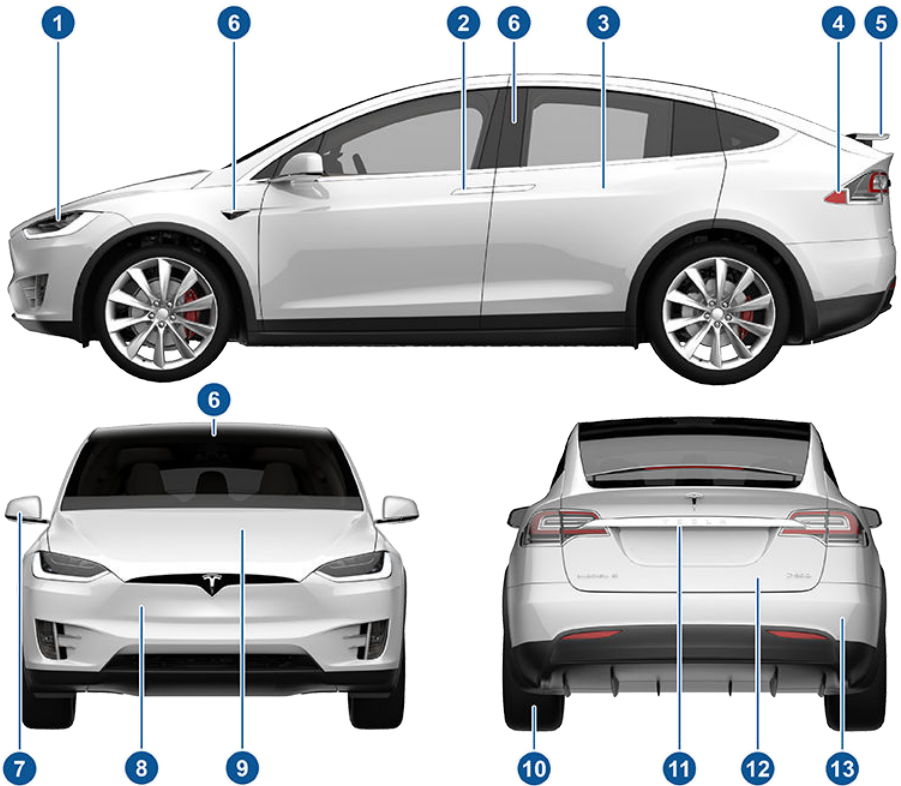

1. Luci esterne ([Luci](#) alla pagina 65)
2. Portiere anteriori ([Apertura e chiusura delle portiere anteriori dall'esterno della Model X](#) alla pagina 13)
3. Portiere ad ali di gabbiano Falcon ([Portiere](#) alla pagina 9)
4. Presa per la ricarica ([Istruzioni per la ricarica](#) alla pagina 176)
5. Spoiler attivo (opzionale) ([Spoiler attivo](#) alla pagina 92)
6. Telecamere Autopilot ([Informazioni su Autopilot](#) alla pagina 102)
7. Retrovisori esterni ([Retrovisori](#) alla pagina 60)
8. Sensore radar (non visibile nell'immagine sopra) ([Informazioni su Autopilot](#) alla pagina 102)
9. Cofano/vano bagagli anteriore ([Vano bagagli anteriore](#) alla pagina 21)
10. Cerchi e pneumatici ([Cerchi e pneumatici](#) alla pagina 211)
11. Telecamera posteriore ([Telecamera posteriore](#) alla pagina 89 e [Informazioni su Autopilot](#) alla pagina 102)
12. Vano bagagli posteriore/portellone ([Vano bagagli posteriore](#) alla pagina 19)
13. Sensori a ultrasuoni ([Park Assist](#) alla pagina 81 e [Informazioni su Autopilot](#) alla pagina 102)



Di seguito vengono illustrati i principali componenti del touchscreen. Il touchscreen viene utilizzato per controllare molte funzioni che, nelle auto tradizionali, vengono controllate tramite pulsanti fisici (ad esempio per la regolazione del riscaldamento e dell'aria condizionata, dei fari, ecc.). È inoltre possibile utilizzare il touchscreen per personalizzare la Model X in base alle proprie preferenze.

**⚠ Avvertimento:** prestare sempre attenzione alle condizioni della strada e del traffico durante la guida. Per ridurre al minimo la distrazione del conducente e garantire la sicurezza degli occupanti del veicolo, nonché quella degli altri conducenti, si raccomanda di evitare l'uso del touchscreen per regolare le impostazioni mentre il veicolo è in movimento.

**Nota:** la seguente immagine viene fornita esclusivamente a titolo dimostrativo. A seconda delle opzioni del veicolo, della versione software e del paese, il touchscreen potrebbe essere leggermente differente.

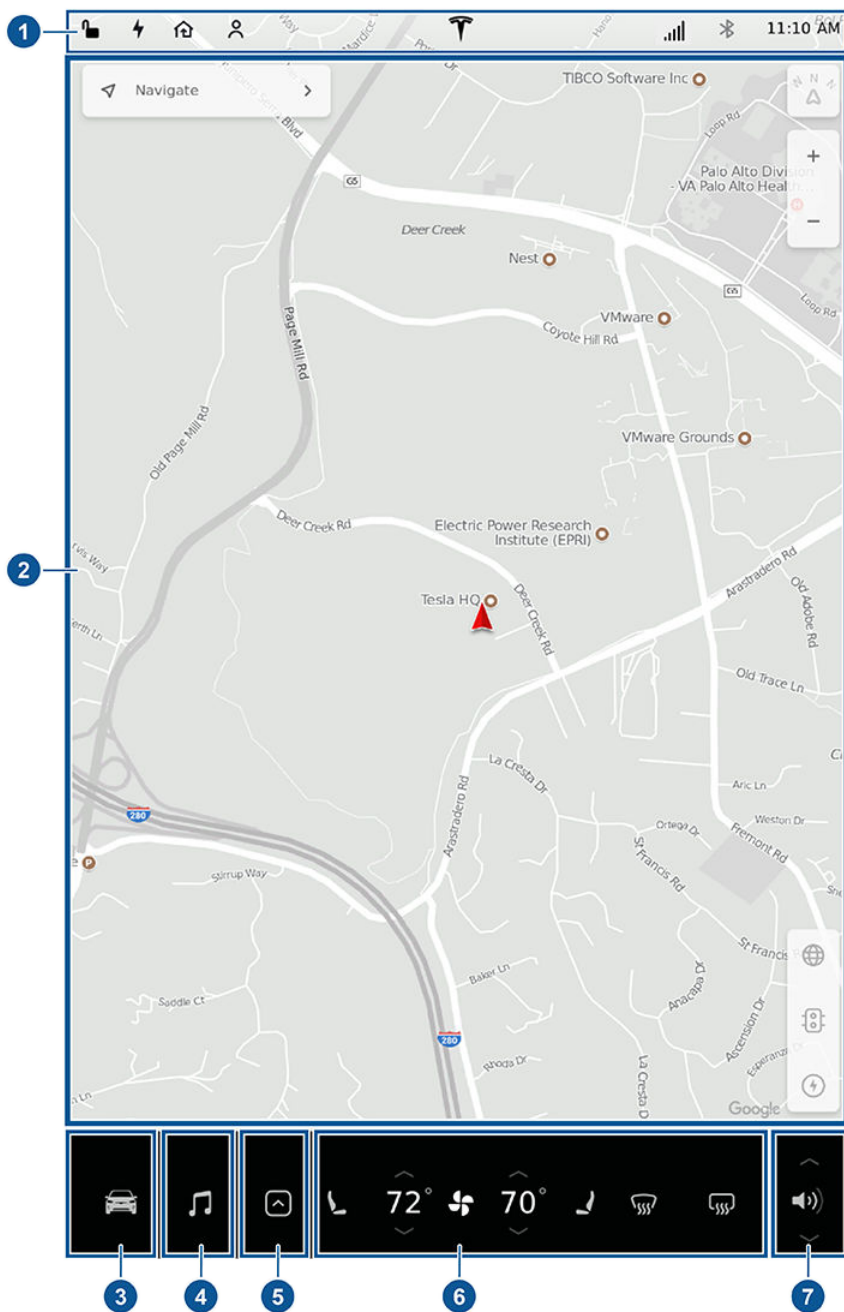



1. Quest'area nella parte superiore del touchscreen permette di visualizzare l'ora e fornisce collegamenti per bloccare/sbloccare il veicolo, accedere alle informazioni sul veicolo (la "T" di Tesla), selezionare o impostare un profilo conducente (vedere [Profili conducente](#) alla pagina 54), controllare i dispositivi HomeLink (se in dotazione) (vedere [Ricetrasmittitore universale HomeLink](#) alla pagina 167), visualizzare la potenza del segnale della rete e collegare dispositivi tramite Wi-Fi (vedere [Connessione al Wi-Fi](#) alla pagina 169) e Bluetooth (vedere [Associazione di un telefono Bluetooth](#) alla pagina 159). Se appare un punto esclamativo, toccalo per visualizzare i relativi messaggi di avvertenza attivi. Se appare l'icona di un orologio giallo, è disponibile un aggiornamento software (vedere [Aggiornamenti software](#) alla pagina 170).  
**Nota:** un simbolo indicante lo stato dell'airbag appare nell'angolo in alto a destra del touchscreen solo quando la Model X è accesa, pronta per la guida e l'airbag è disattivato (vedere [Airbag](#) alla pagina 49).
2. Controls. Toccare per controllare le funzioni e personalizzare la Model X in base alle proprie preferenze (vedere [Comandi](#) alla pagina 131).
3. Media Player (vedere [Contenuti multimediali e audio](#) alla pagina 155).



4. Toccare il programma di avvio delle applicazioni e scegliere tra le seguenti:



**Calendario.** Vedere [Calendario](#) alla pagina 165.



**Energia.** Vedere [Massimizzare l'autonomia](#) alla pagina 87.



**Web.** Accedere a Internet con il browser Web (se disponibile).



**Telecamera.** Consente di visualizzare l'area retrostante la Model X. Quest'area viene visualizzata automaticamente ogni volta che si passa alla retromarcia. Vedere [Telecamera posteriore](#) alla pagina 89.



**Call.** Vedere [Telefono](#) alla pagina 159.

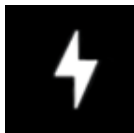

**Ricarica.** Vedere [Istruzioni per la ricarica](#) alla pagina 176.

**Nota:** scorrendo il dito verso l'alto nella schermata del programma di avvio delle applicazioni viene visualizzata l'applicazione utilizzata più di recente (a condizione che non sia attualmente aperta).

5. Climatizzatore (vedere [Comandi del climatizzatore](#) alla pagina 142).
6. Controllo del volume (vedere [Controllo volume](#) alla pagina 155).
7. La mappa viene visualizzata di continuo sul touchscreen (vedere [Mappe e navigazione](#) alla pagina 149).

**Nota:** toccando **Controls**, selezionando un'applicazione o espandendo Media Player, la finestra viene visualizzata sulla parte superiore della mappa. Per chiudere la finestra Controls, toccare nuovamente **Controls** o la **X** nell'angolo superiore della finestra. Per chiudere un'applicazione, toccare la **X** nell'angolo superiore della finestra. Per chiudere Media Player, trascinarlo fino alla parte inferiore del touchscreen o toccare nuovamente l'icona.





## La "T" di Tesla

Toccare la "T" di Tesla nella parte superiore centrale del touchscreen per visualizzare:

- Nome del veicolo (vedere [Assegnazione di un nome al veicolo](#) alla pagina 140).
- Dimensioni batteria.
- Contachilometri.
- Numero di identificazione del veicolo (VIN).
- La versione software attualmente installata sulla Model X.
- Le note di rilascio associate alla versione software attualmente installata.
- Il manuale d'uso.
- Accesso one-touch alla funzione di chiamata dell'Assistenza clienti e Assistenza stradale.
- Accesso one-touch a tutte le Sorprese nascoste scoperte (vedere [Sorprese nascoste](#) alla pagina 219).

## Blocco e sblocco senza chiave

Bloccare e sbloccare la Model X è molto facile. L'utente deve portare con sé una chiave valida, ma non deve necessariamente usarla. Model X è dotata di sensori vicini alla portiera anteriore lato conducente in grado di riconoscere la presenza di una chiave entro un raggio di circa un metro. È quindi possibile tenere la chiave in tasca o nel borsellino e la Model X provvederà a rilevare quando ci si avvicina.

Quando ci si avvicina alla Model X portando con sé la chiave, le portiere si sbloccano automaticamente se la funzione **Passive Entry** è attiva (**Controls > Safety & Security > Passive Entry**). Per aprire il bagagliaio posteriore, premere l'interruttore posizionato sotto la maniglia esterna del bagagliaio.

**Nota:** Model X deve rilevare la chiave nei pressi della portiera lato conducente prima che le portiere o il vano bagagli posteriore si sblocchino.

**Nota:** Se la funzione **Passive Entry** è disattivata, è necessario utilizzare la chiave per sbloccare la Model X. Vedere [Utilizzo della chiave](#) alla pagina 9.

Se il veicolo è dotato del pacchetto per l'aggiornamento Premium e la funzione **Automatic Doors** è attiva, quando ci si avvicina alla Model X recando con sé la chiave, le portiere si sbloccano automaticamente e la portiera del conducente si apre parzialmente. Se il veicolo non è dotato di questo pacchetto, o se questa impostazione è disattivata, le portiere si sbloccano automaticamente e una portiera si apre premendo la relativa maniglia.

**Nota:** È possibile scegliere se si desidera che tutte le portiere o solo quella del conducente si sblocchino quando ci si avvicina alla Model X portando con sé la chiave (vedere [Door Unlock Mode](#) alla pagina 16).

Quando si porta con sé la chiave, è possibile inoltre aprire il vano bagagli posteriore senza dover usare la chiave. È sufficiente premere l'interruttore situato sotto la maniglia esterna del vano bagagli. **Driver Door Unlock Mode** (vedere [Door Unlock Mode](#) alla pagina 16) deve essere disattivata e il veicolo deve rilevare la chiave in prossimità della portiera lato conducente prima dell'apertura del vano bagagli posteriore.

Model X si blocca automaticamente. Attivando **Walk Away Door Lock**, la Model X si blocca quando ci si allontana portando la chiave con sé (vedere [Blocco dopo allontanamento](#) alla pagina 16).

Rimanendo seduti all'interno della Model X è possibile bloccare e sbloccare il veicolo toccando l'icona sulla barra di stato del touchscreen o **Controls > Quick Controls**.

## Utilizzo della chiave

Per acquisire rapidamente familiarità con la chiave, considerarla come una versione in miniatura della Model X, con il marchio Tesla che rappresenta la parte anteriore. La chiave ha tre pulsanti la cui superficie è morbida al tatto e un pulsante in metallo su ciascun lato per le portiere ad ali di gabbiano Falcon.

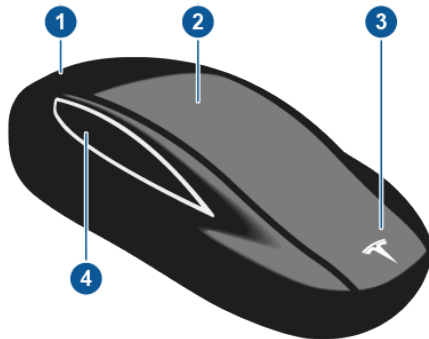

### 1. Vano bagagli

- Premere due volte per aprire il vano bagagli posteriore.
- Se il veicolo è dotato di un portellone elettrico, premere due volte per chiudere il vano bagagli posteriore. Premere una volta sola per bloccare il portellone mentre è in movimento.
- Tenere premuto il pulsante per uno-due secondi per aprire lo sportellino della presa di ricarica.

### 2. Blocco/sblocco di tutte le portiere



- Premere una volta per bloccare tutte le portiere e il vano bagagli posteriore. Le luci di emergenza lampeggiano una volta.

**Nota:** Se una portiera o il vano bagagli posteriore è aperto, le luci di emergenza lampeggiano tre volte e le portiere non si bloccano. È possibile abilitare una sola pressione del pulsante per chiudere tutte le portiere (e il vano bagagli posteriore) e bloccarle, attivando l'impostazione **Close All with Key Fob** (toccare **Controls > Vehicle > Close All with Key Fob**). Per impostazione predefinita, questa impostazione è disattivata ed è necessario premere tre volte il pulsante per chiudere e bloccare tutte le portiere.

- Premere due volte per sbloccare. Le luci di emergenza lampeggiano due volte.

**Nota:** Se la Model X è dotata del pacchetto per l'aggiornamento Premium e la funzione Automatic Doors è abilitata (toccare **Controls > Vehicle > Automatic Doors**), le portiere si sbloccano e la portiera del conducente si apre non appena ci si avvicina al veicolo. Premendo altre due volte, si apre la portiera anteriore lato passeggero.

### 3. Vano bagagli anteriore

- Premere due volte per aprire il vano bagagli anteriore.

### 4. Portiere ad ali di gabbiano Falcon

- Premere due volte per aprire/chiudere la portiera ad ali di gabbiano Falcon associata.

- Premere una volta per arrestare il movimento della portiera ad ali di gabbiano Falcon associata. Una successiva doppia pressione del pulsante inverte il movimento della portiera ad ali di gabbiano Falcon. Ad esempio, se la portiera si stava aprendo, si chiude e viceversa.

**Nota:** le portiere ad ali di gabbiano Falcon sono progettate per individuare in modo proattivo eventuali ostacoli che ne impediscono il movimento.

**⚠ Avvertimento:** le portiere ad ali di gabbiano Falcon della Model X sono dotate di diversi sensori per rilevare la presenza di un oggetto nella traiettoria della portiera. Nella maggior parte dei casi, quando viene rilevato un oggetto, il movimento della portiera si blocca. Tuttavia, i sensori non sono in grado di rilevare tutte le aree in ogni circostanza, in particolare durante le operazioni di chiusura. Quindi, è opportuno monitorare il movimento delle portiere ad ali di gabbiano Falcon per accertarsi che la traiettoria sia libera da ostacoli ed essere sempre pronti per intervenire tempestivamente ed evitare qualsiasi contatto della portiera con eventuali oggetti (incluse le persone). La mancata osservanza di questa precauzione potrebbe causare danni o lesioni personali gravi.

Non è necessario puntare la chiave verso la Model X ma è necessario trovarsi entro il raggio d'azione, che varia a seconda della forza del segnale della batteria della chiave.

Se la Model X non rileva la chiave, sul touchscreen viene visualizzato un messaggio che indica che la chiave non è presente all'interno. Posizionare la chiave nel punto in cui possa essere meglio rilevata dalla Model X, cioè sotto la presa di alimentazione da 12 V (vedere [Chiave non nel veicolo](#) alla pagina 61).

La chiave può essere influenzata da apparecchiature radio che operano su una frequenza analoga. Se si verifica tale evenienza, allontanare la chiave di almeno 30 cm da altri dispositivi elettronici (telefono, laptop e così via). Se la chiave non funziona, potrebbe essere necessario sostituire la relativa batteria. Se la batteria della chiave è scarica, è possibile aprire la Model X attenendosi alla procedura di sblocco (vedere [Sblocco quando la chiave non funziona](#) alla pagina 17).

**⚠ Avvertenza:** Ricordarsi di portare con sé la chiave durante la guida. Anche se è possibile guidare la Model X senza avere la chiave con sé, non sarà possibile riaccenderla dopo averla spenta.

**⚠ Avvertenza:** proteggere la chiave da urti, temperature elevate e versamenti di liquidi. Evitare il contatto con solventi, cere e detersivi abrasivi.

### Sostituzione della batteria della chiave

La batteria della chiave dura all'incirca un anno. Quando è quasi scarica, sul quadro strumenti appare un messaggio. Eseguire le seguenti operazioni per sostituirla:

1. Con la chiave capovolta, in modo che i pulsanti siano rivolti verso il basso su una superficie morbida, usare un utensile piccolo a lama piatta, l'unghia di un dito o l'utensile fornito da Tesla\* per aprire il coperchio inferiore.

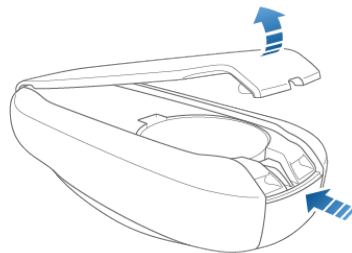

\*Per agevolare l'operazione, Tesla fornisce un utensile speciale per l'apertura del coperchio della batteria. Questo utensile viene inserito nella confezione contenente la chiave al momento dell'acquisto della Model X.

**Nota:** Se alla chiave viene attaccata una cordicella (vedere [Fissaggio di una cordicella](#) alla pagina 12), è possibile aprire il coperchio inferiore appoggiando il pollice sulla "X", quindi tirando saldamente la cordicella verso di sé (facendo fuoriuscire la chiave dal coperchio). È possibile fare leva sul coperchio anche appoggiando un utensile piccolo a lama piatta, l'unghia di un dito o l'utensile fornito da Tesla sulla cordicella.

2. Rimuovere la batteria facendola scorrere su un angolo.

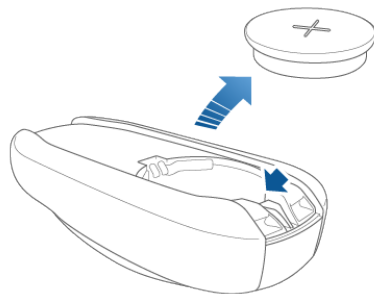



- Inserire la nuova batteria (tipo CR2354) con il lato "+" rivolto verso l'alto. La batteria si inserisce facilmente, farla scorrere in posizione inclinata verso il contatto positivo (il contatto situato accanto al centro della chiave), quindi premere con decisione sull'altro lato, accertandosi che si sia inserita saldamente nella posizione corretta.

**⚠ Avvertenza:** La batteria deve premere contro la molla situata sul contatto positivo. Non collocare la batteria direttamente sopra il contatto premendola con forza in direzione verticale. Questo tipo di inserimento potrebbe danneggiare il contatto.

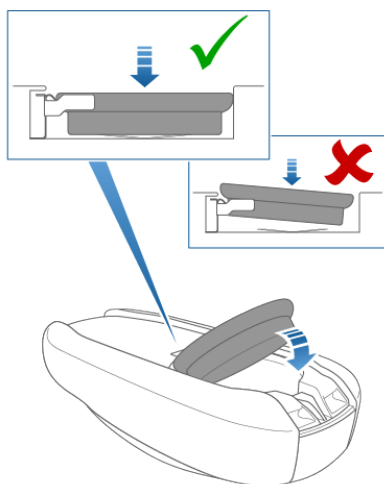

**Nota:** Pulire la batteria prima di inserirla ed evitare di toccarne le superfici piatte. Le impronte delle dita sulle superfici piatte della batteria possono ridurne la durata.

- Tenendo il coperchio inclinato, allineare le linguette sul lato più largo del coperchio ai fori asolati corrispondenti sulla chiave, quindi premere con decisione il coperchio finché la chiave non scatta in posizione.

#### Fissaggio di una cordicella

La chiave della Model X supporta l'uso di una piccola cordicella. Per fissare la cordicella, aprire il coperchio inferiore come descritto sopra. Posizionare la cordicella sul perno situato sul lato posteriore della chiave. Riallineare il coperchio e far scattare in posizione.

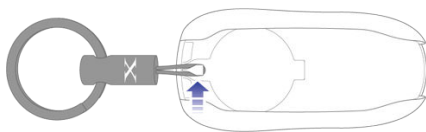

#### Richiesta di altre chiavi

Se si perde una chiave o si necessita di una chiave aggiuntiva, contattare Tesla. Model X può riconoscere fino a otto chiavi.

Quando si ordina una chiave nuova per la Model X, portare tutte le chiavi a disposizione per la riprogrammazione.

#### Apertura delle portiere dall'interno

Per aprire una portiera anteriore, tirare a sé la relativa maniglia interna.



È inoltre possibile utilizzare il touchscreen per aprire e chiudere le portiere dall'interno della Model X. Toccare **Controls > Doors**, quindi scegliere la portiera che si desidera aprire o chiudere. Inoltre, se la Model X è dotata del pacchetto per l'aggiornamento Premium, premendo il pedale del freno, la portiera del conducente si chiude automaticamente.

**Nota:** Per impedire ai bambini di aprire le portiere ad ali di falco con le maniglie interne, utilizzare il touchscreen, **Controls > Vehicle > Child Protection Lock**, per attivare il blocco portiere (vedere [Blocco portiere](#) alla pagina 16).

## Apertura e chiusura delle portiere anteriori dall'esterno della Model X

Le portiere della Model X sono azionate elettricamente. Quando ci si avvicina alla Model X con la chiave, è possibile specificare se si desidera che si sblocchi solo la portiera del conducente toccando **Controls > Vehicle > Driver Door Unlock Mode**.

Se è disponibile l'opzione, è inoltre possibile impostare la portiera del conducente in modo che si apra automaticamente quando ci si avvicina. La portiera si apre parzialmente (tra 20° e 45° a seconda degli ostacoli rilevati dai sensori). Toccare **Controls > Vehicle > Automatic Doors**. Se questa impostazione è attiva, è possibile aprire anche la portiera del conducente premendo due volte il pulsante di blocco/sblocco della chiave. Premendo altre due volte, si apre la portiera anteriore lato passeggero.

**⚠️ Avvertenza:** Se il veicolo è parcheggiato in pendenza, le portiere anteriori potrebbero non aprirsi o chiudersi completamente in automatico. Non fare mai affidamento alla Model X per l'apertura o la chiusura completa delle portiere quando è parcheggiata in pendenza.

**Nota:** A seconda della data di fabbricazione delle opzioni selezionate al momento dell'acquisto, alcune Model X potrebbero non essere dotate della funzione Automatic Doors.



Ogni volta che una portiera viene aperta, sul quadro strumenti compare l'indicatore Door Open. Inoltre, l'immagine della Model X sulla finestra **Controls > Quick Controls** del touchscreen fornisce anche una rappresentazione visiva di una portiera o di un vano portabagagli aperti.

Per chiudere le portiere, è possibile:

- spingerle manualmente fino a chiuderle.
- Utilizzare il touchscreen (**Controls > Quick Controls**) per chiudere ciascuna singola portiera (o vano bagagli).
- Premere una volta o tre volte il pulsante di blocco/sblocco della chiave (se l'impostazione **Close All with Key Fob** è attiva, per chiudere tutte le portiere e i vani bagagli è necessario premere una sola volta il pulsante. Se l'impostazione è disattivata, è necessario premerlo tre volte).

**Nota:** le portiere ad azionamento elettrico si arrestano se viene rilevato un ostacolo.

**⚠️ Avvertimento:** prima di consentire a una funzione automatica di aprire o chiudere una portiera anteriore (anziché farlo manualmente), è importante controllare che l'area in prossimità della portiera sia libera da ostacoli (persone e oggetti). Monitorare il movimento della portiera per verificare che non urti contro persone o oggetti. La mancata osservanza di questa precauzione potrebbe causare danni o lesioni gravi.

## Apertura e chiusura delle portiere ad ali di gabbiano Falcon

La Model X è dotata di portiere ad ali di gabbiano Falcon azionate elettricamente che è possibile aprire e chiudere premendo un pulsante, tramite la chiave o toccando l'icona della portiera interessata sul touchscreen (**Controls > Quick Controls**). Le portiere ad ali di gabbiano Falcon sono dotate di diversi sensori che rilevano la presenza di persone e oggetti e, se viene rilevato un oggetto, il movimento della portiera si blocca. In base agli oggetti rilevati, le portiere possono modificare il movimento verso l'esterno e verso l'alto, nel tentativo di evitare il contatto con l'oggetto. Ad esempio, se viene rilevato un oggetto sopra la Model X, il movimento si estende ulteriormente verso l'esterno ma in posizione ribassata; invece, se viene rilevato un oggetto accanto alla portiera, il movimento verso l'esterno viene limitato.

**⚠️ Avvertimento:** È importante tenere sempre le mani lontane dal telaio delle portiere ad ali di gabbiano Falcon. Prima della chiusura controllare l'area del telaio delle portiere e monitorare il movimento di chiusura delle portiere per verificare che non possano entrare in contatto con cose o persone. La mancata osservanza di questa precauzione potrebbe causare danni o lesioni gravi.

**⚠️ Avvertimento:** Prima di aprire o chiudere una portiera ad ali di gabbiano Falcon, è importante controllare che l'area circostante sia libera da ostacoli (persone e oggetti). Anche se le portiere sono dotate di diversi sensori, non tutti gli oggetti possono essere sempre rilevati, in particolare mentre sono in movimento. In qualsiasi momento, ci possono essere aree in prossimità della portiera che si trovano al di fuori della zona di rilevamento dei sensori. Quindi, quando si



apre o si chiude una portiera ad ali di gabbiano Falcon, sia il conducente che i passeggeri devono sostenere il più lontano possibile dalla portiera stessa e contemporaneamente monitorare il suo movimento, tenendosi pronti a intervenire con azioni correttive. Per arrestare il movimento di una portiera, premere una sola volta il pulsante della portiera ad ali di gabbiano Falcon sulla chiave, premere un interruttore sulla portiera o sul relativo montante oppure toccare il pulsante sul touchscreen.

Per aprire una portiera ad ali di gabbiano Falcon dall'esterno della Model X, premere la maniglia o il pulsante della portiera Falcon sulla chiave (vedere [Utilizzo della chiave](#) alla pagina 9).

Per aprire una portiera ad ali di gabbiano Falcon dall'interno della Model X, utilizzare l'interruttore situato sul montante della portiera o toccare l'icona della portiera interessata sul touchscreen (**Controls > Quick Controls**):



**Nota:** se la Model X è bloccata, utilizzando l'interruttore (raffigurato sopra) una prima volta la portiera associata si sblocca. Tirando una seconda volta si apre.

Per chiudere una portiera ad ali di gabbiano Falcon, premere il pulsante situato all'interno della portiera. È inoltre possibile utilizzare la chiave (vedere [Utilizzo della chiave](#) alla pagina 9), utilizzare l'interruttore sul montante della portiera (raffigurato sopra) o toccare l'icona della portiera interessata sul touchscreen (**Controls > Quick Controls**).

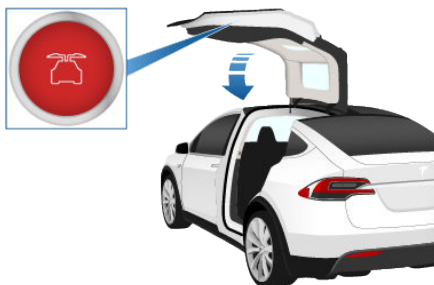

**Nota:** per impedire ai bambini di aprire le portiere ad ali di gabbiano Falcon con l'interruttore interno, attivare il blocco portiere utilizzando il touchscreen (**Controls > Vehicle > Child Protection Lock**). Vedere [Blocco portiere](#) alla pagina 16.

**Nota:** è possibile configurare la Model X per l'apertura delle portiere ad ali di gabbiano Falcon a un'altezza inferiore tramite touchscreen (**Controls > Vehicle > Falcon Door Height**).

**Nota:** Se una portiera ad ali di gabbiano Falcon rileva un ostacolo durante la chiusura, retrocede di alcuni centimetri e poi si ferma.

**⚠ Avvertimento:** se una portiera anteriore è parzialmente aperta (circa 20°) mentre si apre o si chiude la portiera ad ali di gabbiano Falcon associata, le mani (ed eventuali oggetti) DEVONO essere tenute a debita distanza dal bordo di apertura della portiera anteriore. Quando una portiera ad ali di gabbiano Falcon passa accanto a una portiera anteriore parzialmente aperta, la distanza tra le due portiere è notevolmente ristretta. Eventuali ostacoli, quali mani o dita, presenti in questa area non vengono rilevati dai sensori e possono rimanere schiacciati tra le portiere. Per evitare lesioni personali, è buona abitudine mantenere le mani a distanza dalla portiera anteriore durante l'apertura o la chiusura di una portiera ad ali di gabbiano Falcon.

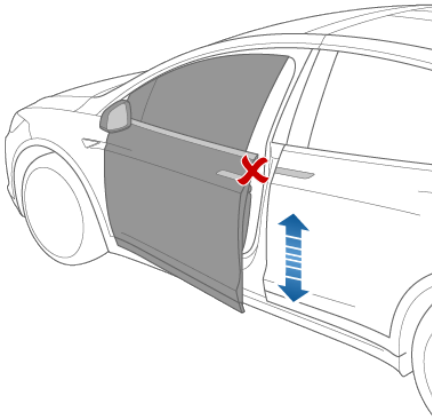

**⚠ Avvertimento:** Quando si apre o si chiude una portiera ad ali di gabbiano Falcon, è importante monitorare il movimento della portiera per evitare qualsiasi contatto con persone od oggetti. La mancata osservanza di questa precauzione potrebbe causare danni o lesioni gravi.

**⚠ Avvertenza:** rimuovere gli accumuli di neve o ghiaccio prima di aprire una portiera ad ali di gabbiano Falcon. La neve potrebbe entrare nella Model X e il ghiaccio potrebbe impedire l'apertura della portiera.

**⚠ Avvertenza:** In condizioni di pioggia, lasciando una portiera ad ali di gabbiano Falcon aperta mentre si apre il portellone, l'acqua piovana scivola dal portellone nell'area dei sedili posteriori.

**Nota:** Le portiere ad ali di gabbiano Falcon si aprono solo quando la Model X è ferma.

### Rilevamento di un ostacolo

Una portiera ad ali di gabbiano Falcon arresta il suo movimento quando uno dei suoi numerosi sensori rileva un ostacolo, oppure quando la portiera rileva una certa resistenza causata dal contatto con un oggetto. Sul touchscreen viene visualizzato un avviso. In questi casi, a condizione che sia opportuno continuare ad aprire o chiudere la portiera ad ali di gabbiano Falcon, è possibile disattivare il sistema di rilevamento degli ostacoli tenendo premuto l'interruttore situato sul montante della portiera o tenendo premuto l'icona della portiera interessata sul touchscreen.

Se la Model X rileva un soffitto basso (ad esempio, in un garage), apre le portiere ad ali di gabbiano Falcon (e il bagagliaio) a un'altezza inferiore, anche se non vengono rilevati ostacoli. È possibile ignorare questa altezza e aprire ulteriormente le portiere toccando l'icona della portiera interessata sul touchscreen (**Controls > Quick Controls**). Sul touchscreen compare quindi un messaggio che richiede se si desidera aprire sempre le portiere a un'altezza superiore in questa posizione e salvare la scelta. Alla successiva apertura delle portiere ad ali di gabbiano Falcon da questa posizione, la Model X le solleva all'altezza salvata.

**⚠ Avvertimento:** Prima di ignorare un'altezza di apertura predefinita della portiera ad ali di gabbiano Falcon, controllare visivamente l'area per accertarsi che vi sia uno spazio adeguato tra la portiera e l'oggetto rilevato.

**⚠ Avvertimento:** L'applicazione di prodotti adesivi come ad esempio pellicole, adesivi, rivestimento in gomma, ecc. sull'esterno delle portiere ad ali di gabbiano Falcon può compromettere la capacità dei sensori di rilevare correttamente gli ostacoli.

### Taratura

Nel caso in cui le portiere ad ali di gabbiano Falcon perdano la taratura, sul touchscreen viene visualizzato un messaggio. Per calibrare le portiere, assicurarsi innanzitutto che entrambe abbiano lo spazio sufficiente per aprirsi e chiudersi e che non ci siano passeggeri, ostacoli o altro nelle vicinanze. Quindi, al completamento della taratura, tenere premuto il pulsante **Calibrate** per cinque secondi. Durante la taratura, la portiera inferiore si apre completamente, richiedendo ulteriore spazio sul lato della Model X, la portiera superiore si abbassa completamente e la portiera inferiore si chiude.

### Blocco e sblocco dall'interno

Dall'interno della Model X, è possibile utilizzare il touchscreen per bloccare o sbloccare le portiere e i vani bagagli a condizione che all'interno si trovi una chiave valida. Toccare l'icona di blocco sulla barra di stato del touchscreen.





Quando si arresta la Model X e si innesta la marcia Park, si può scegliere se sbloccare o mantenere bloccate le portiere. A tal fine, toccare **Controls > Vehicle > Unlock on Park**. Se questa funzione viene attivata, le portiere si sbloccano automaticamente quando si innesta la marcia Park.

È inoltre possibile sbloccare le portiere premendo una seconda volta il pulsante Park sull'estremità del selettore marce (ossia, dopo averlo premuto una sola volta per innestare la marcia Park).

**Nota:** Se una portiera o un vano bagagli risulta ancora aperto quando si blocca la Model X, viene bloccato non appena lo si chiude.

## Door Unlock Mode

È possibile scegliere di sbloccare solo la portiera del conducente quando ci si avvicina con la chiave o quando si porta il cambio su Park. A tal fine, toccare **Controls > Vehicle > Driver Door Unlock Mode**.

## Blocco portiere

Model X è dotata di blocco portiere sulle portiere ad ali di gabbiano Falcon e sul portellone per impedire che vengano aperte tramite le maniglie interne. Utilizzare il touchscreen per attivare o disattivare il blocco portiere. Toccare **Controls > Vehicle > Child Protection Lock**.

**Nota:** è consigliabile attivare il blocco portiere ogniqualvolta vengono trasportati bambini sui sedili posteriori.

## Blocco drive-away

Model X blocca automaticamente tutte le portiere (incluso il vano bagagli) ogni volta che la velocità di guida supera gli 8 km/h.

## Blocco dopo allontanamento

Le portiere e i vani bagagli si bloccano automaticamente ogni volta che ci si allontana portando con sé la chiave o se la chiave non viene rilevata dal veicolo (chiave non presente, batteria scarica, ecc.).

Per attivare o disattivare questa funzione, toccare **Controls > Vehicle > Walk-Away Door Lock**.

**Nota:** Se tutte le portiere sono chiuse e si utilizza la chiave per sbloccare la Model X, la funzione di blocco dopo allontanamento viene

provvisoriamente sospesa per un minuto. Se viene aperta una portiera entro questo minuto, non è possibile ribloccarla finché non vengono chiuse tutte le portiere e non ci si allontana dal veicolo con la chiave.

**Nota:** Se il veicolo è stato sbloccato con l'app mobile, si blocca automaticamente dopo un breve periodo di tempo da quando sono state chiuse tutte le portiere. Se il veicolo viene parcheggiato in un'area priva di servizio di rete mobile, come ad esempio un garage al chiuso, assicurarsi di disporre di una chiave perfettamente funzionante.

## Sblocco quando la chiave non funziona

Se quando ci si avvicina o quando si preme il pulsante di sblocco sulla chiave la Model X non si sblocca, la batteria della chiave potrebbe essere scarica. In questo caso, è comunque possibile sbloccare e guidare la Model X.

Per sbloccare la Model X (e disattivare l'allarme antifurto), posizionare anzitutto la chiave alla base del montante tra la portiera anteriore e la portiera ad ali di gabbiano Falcon, sul lato conducente del veicolo, come mostrato in figura. Quindi, premere la maniglia della portiera anteriore lato conducente. Se la Model X non si sblocca, provare a riposizionare la chiave. La chiave deve trovarsi nella posizione corretta. Se la Model X ancora non si sblocca, rimuovere la batteria della chiave e provare di nuovo. Vedere [Sostituzione della batteria della chiave](#) alla pagina 11.

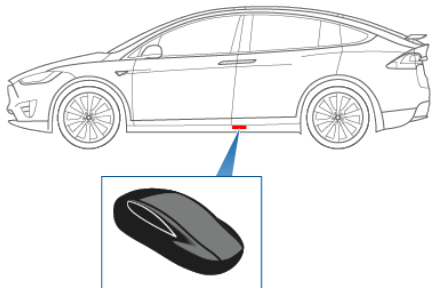

Per guidare la Model X, posizionare la chiave sulla console centrale, subito sotto la presa di alimentazione da 12 V, quindi tenere premuto il pedale del freno per accendere la Model X.

**Nota:** Se si utilizza questo metodo per sbloccare la Model X, la funzione di blocco dopo allontanamento viene disattivata. Dopo aver sostituito la batteria della chiave, è necessario riattivare manualmente la funzione di blocco dopo allontanamento.

Per istruzioni su come sostituire la batteria della chiave, vedere [Sostituzione della batteria della chiave](#) alla pagina 11.

## Apertura delle portiere interne senza alimentazione

In assenza di alimentazione elettrica, le portiere anteriori della Model X si aprono come d'abitudine tramite le maniglie interne delle portiere. Per aprire le portiere posteriori, rimuovere con cautela la griglia dell'altoparlante dalla portiera e tirare il cavo di apertura meccanica verso il basso e verso la parte anteriore del veicolo. Dopo aver rilasciato la chiusura, sollevare manualmente la portiera.





## Apertura e chiusura

Premere un interruttore verso il basso per abbassare il relativo finestrino. Gli interruttori dei finestrini funzionano su due livelli:

- Per abbassare completamente un finestrino, premere l'interruttore fino a fine corsa e rilasciarlo immediatamente.
- Per abbassare parzialmente un finestrino, premere gradualmente l'interruttore e rilasciarlo quando il finestrino si trova nella posizione desiderata.

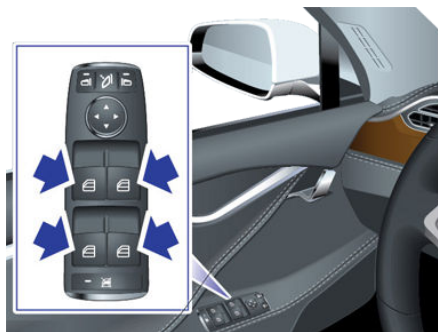

Allo stesso modo, tirare un interruttore verso l'alto per sollevare il relativo finestrino:

- Per sollevare completamente un finestrino, tirare l'interruttore completamente in alto e rilasciarlo immediatamente.
- Per sollevare parzialmente un finestrino, tirare gradualmente l'interruttore e rilasciarlo quando il finestrino si trova nella posizione desiderata.

**⚠ Avvertimento:** prima di chiudere un finestrino, è cura del conducente assicurarsi che tutti gli occupanti, soprattutto i bambini, non abbiano alcuna parte del corpo esposta al di fuori. La mancata osservanza di questa precauzione potrebbe causare lesioni gravi.

## Blocco dei finestrini posteriori

Per impedire ai passeggeri di utilizzare gli interruttori dei finestrini posteriori, premere l'interruttore di blocco dei finestrini posteriori. La spia degli interruttori si accende. Per sbloccare i finestrini posteriori, premere nuovamente l'interruttore.



**⚠ Avvertimento:** Per garantire la sicurezza, è consigliabile bloccare gli interruttori dei finestrini posteriori ogniqualvolta vengono trasportati bambini sui sedili posteriori.

**⚠ Avvertimento:** Non lasciare mai da soli i bambini all'interno della Model X.



## Apertura

Per aprire il vano bagagli posteriore, eseguire una delle operazioni indicate di seguito:

- Toccare **Controls > Quick Controls > TRUNK** sul touchscreen.
- Premere due volte il pulsante del vano bagagli posteriore sulla chiave.
- Toccare il pulsante del vano bagagli sull'app mobile.
- Con la Model X sbloccata, premere l'interruttore situato sotto la maniglia esterna del vano bagagli posteriore.

**Nota:** se il sistema **Passive Entry** è disattivato, è necessario utilizzare la chiave per sbloccare la Model X prima di poter utilizzare l'interruttore per aprire manualmente il vano bagagli posteriore. Vedere [Utilizzo della chiave](#) alla pagina 9.

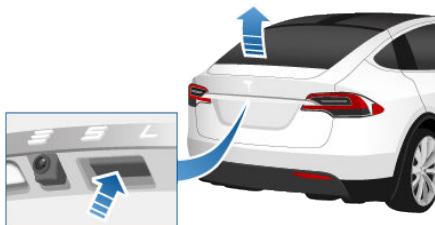

Quando una portiera o il vano bagagli/portellone sono aperti, sul quadro strumenti viene visualizzata la spia della portiera aperta. Anche l'immagine della Model X sul touchscreen segnala che il vano bagagli è aperto.

Per bloccare un portellone elettrico in movimento, premere una volta il pulsante del vano bagagli posteriore sulla chiave. Quindi, quando si preme due volte il pulsante del vano bagagli posteriore, quest'ultimo si muove nuovamente, ma nella direzione opposta (a condizione che non fosse quasi tutto aperto o chiuso quando bloccato). Se ad esempio si preme una volta il pulsante per arrestare il portellone mentre si sta aprendo, quando lo si preme due volte esso si chiude.

Per aprire il vano bagagli dall'interno della Model X, nell'improbabile evento in cui non sia presente alimentazione elettrica sulla Model X, vedere [Apertura di emergenza del vano bagagli dall'interno](#) alla pagina 20.

Se la Model X rileva un soffitto basso (ad esempio, in un garage), apre il vano bagagli posteriore (e le portiere ad ali di gabbiano Falcon) a un'altezza inferiore, anche se non vengono rilevati ostacoli. È possibile ignorare questa altezza aprendo manualmente il vano bagagli posteriore a un'altezza superiore. Sul touchscreen della Model X compare quindi un messaggio in cui si richiede se si desidera aprire il bagagliaio all'altezza superiore in questa posizione e salvare la scelta. Alla successiva apertura delle portiere ad ali di gabbiano Falcon da questa posizione, la Model X le solleva all'altezza salvata.

**⚠ Avvertimento:** Prima di aprire o chiudere il portellone posteriore, è importante controllare che l'area intorno al portellone sia libera da ostacoli (persone e oggetti). Anche se il portellone elettrico è in grado di rilevare eventuali ostacoli, non è in grado di rilevare tutti gli oggetti in qualsiasi momento. Non fare affidamento al portellone per rilevare un'ostruzione durante l'apertura e la chiusura. Monitorare il movimento del portellone per verificare che non urti contro persone o oggetti. La mancata osservanza di questa precauzione potrebbe causare danni o lesioni gravi.

## Limiti di carico

Fissare il carico prima di spostare la Model X e collocare il carico pesante nel vano bagagli inferiore.

**⚠ Avvertenza:** Per evitare danni, non caricare più di 80 kg (175 lb) nel pianale di carico posteriore (sopra al vano bagagli inferiore) o più di 130 kg (285 lb) nel vano bagagli inferiore. Ciò potrebbe causare danni.

## Chiusura

Per chiudere il portellone elettrico, effettuare una delle seguenti operazioni:

- Premere due volte il pulsante del vano bagagli sulla chiave.
- Toccare **Controls > Quick Controls > TRUNK** sul touchscreen.
- Premere l'interruttore situato sotto al portellone (vedere [Regolazione dell'altezza di apertura](#) alla pagina 20).



Se il portellone elettrico percepisce un ostacolo durante la chiusura, si apre automaticamente e vengono riprodotti due segnali acustici. Rimuovere l'ostacolo e provare a richiuderlo. Se non si riesce ancora a chiuderlo, il funzionamento elettrico viene momentaneamente disattivato. Chiuderlo manualmente per ripristinare il funzionamento elettrico.

**Nota:** se si lascia aperto il portellone elettrico per più di un'ora, la funzione di chiusura elettrica viene momentaneamente disattivata.

## Regolazione dell'altezza di apertura

È possibile regolare l'altezza di apertura del portellone elettrico per consentirne un più facile utilizzo:

1. Aprire il portellone, quindi abbassarlo o sollevarlo manualmente all'altezza di apertura desiderata.
2. Tenere premuto il pulsante sotto il portellone per due secondi finché non si avverte un segnale acustico di conferma.

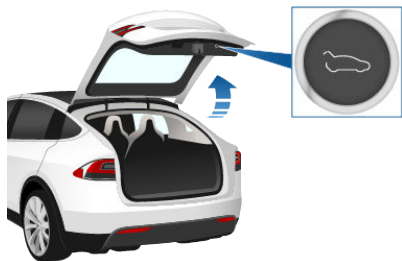

3. Chiudere il portellone, quindi riaprirlo per verificare di aver impostato l'altezza desiderata.

## Accesso al vano carichi

Per accedere al vano carichi all'interno del bagagliaio posteriore della Model X, spingere la parte ruvida della maniglia della copertura del vano carichi e tirare verso l'altro. È possibile quindi regolare la posizione della copertura del vano carichi oppure rimuoverlo completamente dalla Model X.



- ⚠ Avvertenza:** Non caricare più di 80 kg (175 lb) nel pianale di carico posteriore (sopra al vano bagagli inferiore) o più di 130 kg (285 lb) nel vano bagagli inferiore. Ciò potrebbe causare danni.

## Apertura di emergenza del vano bagagli dall'interno

Un dispositivo di apertura meccanico illuminato all'interno del vano bagagli posteriore consente di aprire il vano bagagli posteriore dall'interno, in assenza di alimentazione elettrica nella Model X. Questo dispositivo di apertura meccanico consente inoltre a una persona bloccata all'interno di uscire.

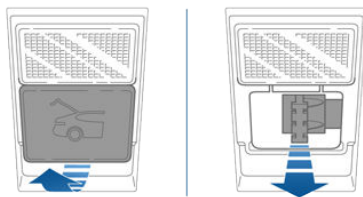

1. Rimuovere il coperchio tirando il bordo inferiore con fermezza verso di sé.
2. Tirare il cavo per sganciare il fermo.
3. Spingere per aprire il vano bagagli posteriore.

**Nota:** il pulsante brilla per diverse ore dopo una breve esposizione alla luce ambiente.

- ⚠ Avvertimento:** Non lasciar giocare i bambini nel vano bagagli ed evitare che restino bloccati all'interno. Se non protetto adeguatamente, in caso di incidente un bambino può subire lesioni gravi o letali. Se resta intrappolato nel veicolo, un bambino può essere soggetto a colpi di calore, in particolare se il climatizzatore è disattivato.

## Apertura

Per aprire il vano bagagli anteriore:

1. Assicurarsi che l'area circostante il cofano sia libera da ostacoli.
2. Toccare **Controls > Quick Controls > FRONT TRUNK** sul touchscreen, toccare il pulsante del vano bagagli anteriore sull'app mobile oppure premere due volte il pulsante del vano bagagli anteriore sulla chiave.
3. Sollevare il cofano.

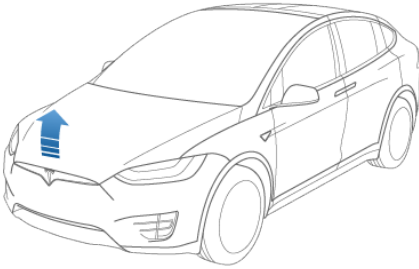

Quando una portiera o il vano bagagli/portellone sono aperti, sul quadro strumenti viene visualizzata la spia della portiera aperta. L'immagine della Model X sul touchscreen segnala che il vano bagagli anteriore è aperto.

- ⚠ Avvertimento:** Prima di aprire o chiudere il cofano, è importante controllare che l'area circostante sia libera da ostacoli (persone e oggetti). La mancata osservanza di questa precauzione potrebbe causare danni o lesioni gravi.

**Nota:** Il vano bagagli anteriore si blocca ogni volta che si chiude e blocca la Model X tramite il touchscreen o, dall'esterno, utilizzando la chiave o l'app mobile, si esce dalla Model X portando con sé la chiave (se la funzione **Blocco dopo allontanamento** alla pagina 16 è attivata) oppure quando la modalità Valet è attiva (vedere **Modalità Valet** alla pagina 55).

## Chiusura

Il cofano della Model X non è sufficientemente pesante da consentirne la chiusura con il proprio peso ed esercitando una pressione sul bordo anteriore o al centro lo si potrebbe danneggiare.

Per chiudere correttamente il cofano:

1. Abbassare il cofano fino al contatto tra il riscontro e i fermi.
2. Posizionare entrambe le mani sul lato anteriore del cofano nelle aree indicate (in verde), quindi premere con decisione per agganciare i fermi.
3. Provare a sollevare con cura il bordo anteriore del cofano per accertarsi che sia completamente chiuso.

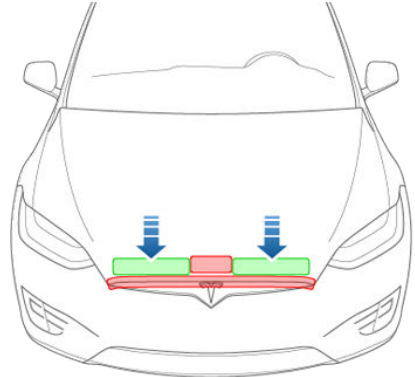

- ⚠ Avvertenza:** Per evitare danni:

- Esercitare pressione solo sulle aree verdi mostrate in figura. Se si esercita pressione sulle aree rosse, si potrebbe danneggiare il cofano.
- Non chiudere il cofano con una mano: in quanto la forza sarebbe concentrata in un'area e potrebbe causare ammaccature o avvallamenti.
- Non esercitare pressione sul bordo anteriore del cofano. Ciò potrebbe piegare il bordo.
- Non sbattere o lasciare cadere liberamente il cofano.

- ⚠ Avvertimento:** Prima di mettersi alla guida, accertarsi che il cofano sia saldamente agganciato in posizione di chiusura completa, sollevandone con cura il bordo anteriore e verificando che non si muova.

## Apertura di emergenza interna

Un pulsante di apertura illuminato all'interno del vano bagagli anteriore consente a una persona bloccata all'interno di uscire.

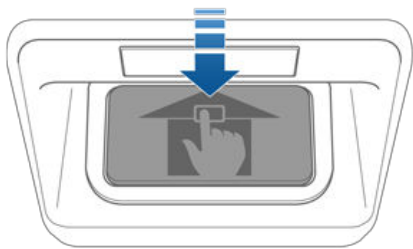

Premerlo per aprire il vano bagagli anteriore, quindi spingere il cofano verso l'alto.

**Nota:** Il pulsante di apertura all'interno si illumina dopo una breve esposizione alla luce ambiente.

- ⚠ Avvertimento:** Non salire sul vano bagagli anteriore. Non chiudere il vano bagagli anteriore se all'interno vi è una persona.
- ⚠ Avvertimento:** Prestare attenzione e accertarsi che gli oggetti presenti all'interno del vano bagagli anteriore non si spostino ed entrino in contatto con il pulsante di apertura, aprendo accidentalmente il vano bagagli.

## Vano portaoggetti

Per aprire il vano portaoggetti, premere l'interruttore posizionato a lato del touchscreen. Se si lascia il vano portaoggetti aperto per cinque minuti, la relativa spia si spegne automaticamente.

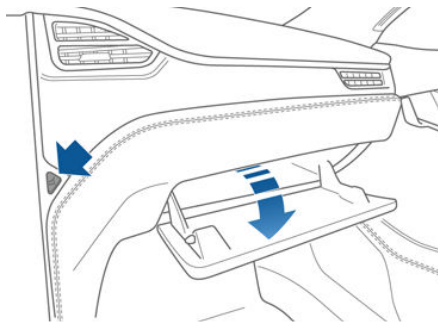

**Nota:** il vano portaoggetti si blocca ogni volta che la Model X è bloccata dall'esterno con la chiave o con la funzione di blocco dopo allontanamento. Si blocca inoltre quando la Model X è in modalità Valet (vedere [Modalità Valet](#) alla pagina 55). Non si blocca se la Model X viene bloccata dal touchscreen.

**⚠ Avvertimento:** durante la guida, mantenere il vano portaoggetti chiuso per prevenire lesioni al passeggero in caso di incidente o frenata improvvisa.

## Collegamenti USB

Sulla parte anteriore della console centrale della Model X sono disponibili due collegamenti USB da utilizzare per connettere dispositivi esterni. Per riprodurre file audio memorizzati su un'unità USB collegata a queste porte, vedere [Riproduzione di contenuti multimediali da dispositivi](#) alla pagina 157. Questi collegamenti possono inoltre essere utilizzati per caricare i dispositivi USB.

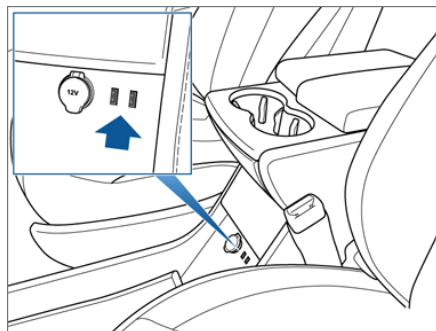

Inoltre la Model X ha due collegamenti USB riservati ai servizi di ricarica situati sul lato posteriore della console centrale e un altro collegamento riservato alle ricariche situato tra i sedili della terza fila.

**Nota:** è possibile caricare quattro dispositivi contemporaneamente utilizzando le due porte situate sul lato anteriore della console centrale e le due porte situate sul lato posteriore della console.

## Preso di alimentazione da 12 V

Sulla parte anteriore della console centrale della Model X è disponibile una presa di alimentazione. Una presa di alimentazione aggiuntiva da 12 V è situata nel vano bagagli posteriore. L'alimentazione è disponibile quando il quadro strumenti e il touchscreen sono accesi.

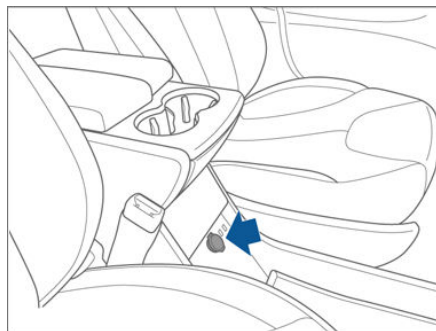

Le prese da 12 V sono adatte per accessori con un assorbimento continuo di 11 A (15 A di picco) o fino a un massimo di 150 watt continui (180 watt di picco).

**Nota:** nei casi in cui la Model X non sia in grado di rilevare la chiave (batteria scarica, interferenze, ecc.), posizionarla





immediatamente sotto la presa di alimentazione da 12 V nella console centrale, dove la Model X è in grado di rilevarla meglio.

 **Avvertimento:** la presa e il connettore di un accessorio potrebbero surriscaldarsi.

## Portabicchieri

Per accedere al portabicchiere anteriore, far scorrere il bracciolo all'indietro.

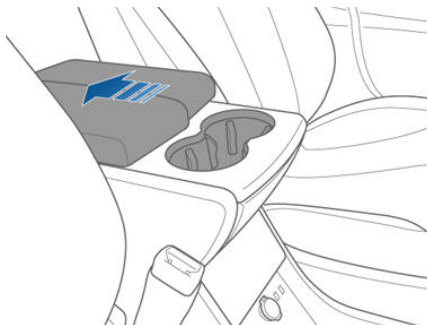

Per accedere ai portabicchieri posteriori (se disponibili sul veicolo), premere e rilasciare la relativa mostrina situata sul retro della console centrale.

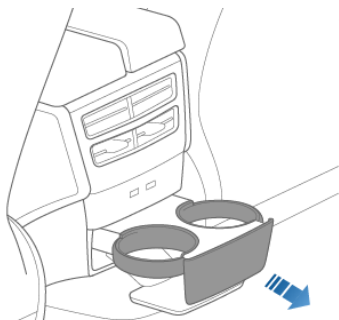



Le alette parasole della Model X sono mantenute in posizione tramite magneti. Per proteggere gli occupanti dalla luce solare che attraversa il parabrezza, rilasciare l'aletta parasole dal montante e ruotarla verso lo specchietto retrovisore fino a quando il magnete non scatta in sede. Mentre è mantenuta in posizione dal magnete, è possibile regolare l'aletta parasole e abbassare la prolunga per offrire la massima ombra.

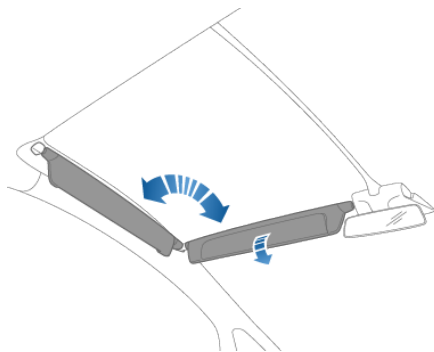

Per mostrare lo specchietto di cortesia, abbassare la prolunga dell'aletta parasole, quindi abbassare il coperchio dello specchietto. Quando il coperchio è abbassato, lo specchietto è in mostra e le luci sono accese.

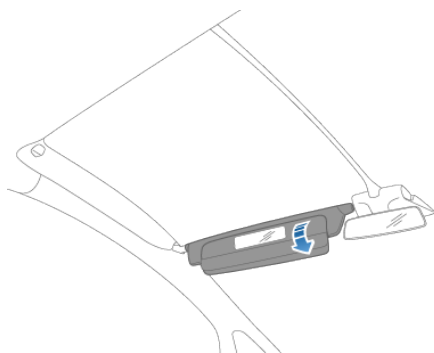

Per proteggere gli occupanti dei sedili anteriori dalla luce solare proveniente dal finestrino laterale, abbassare l'aletta parasole dal montante, quindi abbassarne la prolunga.



## Correzione della posizione di guida

Il sedile, il poggiatesta, la cintura di sicurezza e gli airbag contribuiscono a ottimizzare la sicurezza personale. L'utilizzo corretto assicura una maggiore protezione.



Posizionare il sedile in modo da poter indossare correttamente la cintura di sicurezza e sedersi il più lontano possibile dall'airbag anteriore:

1. Sedersi in posizione eretta, con entrambi i piedi appoggiati sul pavimento e lo schienale reclinato al massimo di 30°.
2. Accertarsi di poter raggiungere facilmente i pedali e che le braccia siano leggermente piegate quando si tiene il volante. Il petto deve trovarsi ad almeno 25 cm dal centro della copertura dell'airbag.
3. Posizionare la sezione superiore della cintura di sicurezza a metà tra il collo e le spalle. Posizionare la sezione inferiore della cintura sui fianchi, non sullo stomaco.

## Regolazione del sedile del conducente

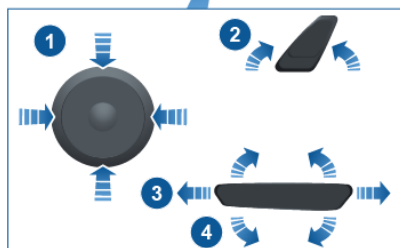
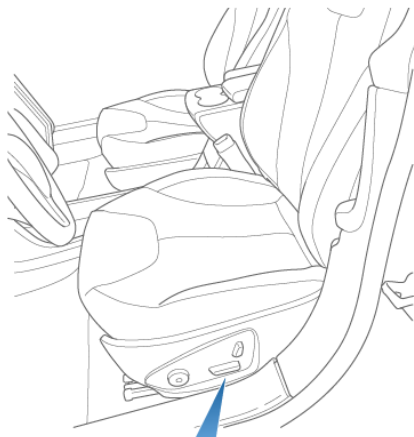

1. Regola il supporto lombare.

**Nota:** Questo pulsante è usato anche per spostarli in alto o in basso (vedere [Poggiatesta](#) alla pagina 32). Quando si tocca questo pulsante, il touchscreen visualizza una finestra popup con un'immagine del sedile. Se l'area lombare nell'immagine non è evidenziata in blu, toccarla per specificare che si desidera regolare il supporto lombare. La selezione scelta viene mantenuta fino a quando non viene modificata manualmente.

2. Regola lo schienale.
3. Sposta in avanti/indietro il sedile.
4. Regola l'altezza e l'angolo di inclinazione del sedile.

**⚠ Avvertimento:** Prima di regolare un sedile anteriore, controllare che l'area circostante il sedile sia libera da ostacoli (persone e oggetti).



**⚠ Avvertimento:** non regolare i sedili durante la guida. Ciò potrebbe aumentare il rischio di collisione.

**⚠ Avvertimento:** guidare un veicolo con lo schienale reclinato può causare lesioni gravi in caso di incidente poiché si potrebbe scivolare sotto la cintura inferiore o essere spinti in avanti contro la cintura. Accertarsi che lo schienale sia reclinato al massimo di 30° quando il veicolo è in movimento.

## Regolazione dei sedili monoposto della seconda fila

Su una Model X dotata di sedili monoposto, è possibile far sedere due o tre passeggeri nella seconda fila, a seconda dell'opzione scelta al momento dell'acquisto. Per regolare la posizione di questi sedili, sono disponibili due procedure:

- Toccare **Controls > Seats** sul touchscreen. Tenere premuta l'icona associata al sedile da regolare. Le icone bianche indicano che il sedile può essere spostato in tale direzione; le icone grigie indicano che il sedile non può essere spostato ulteriormente in tale direzione.

**Nota:** È possibile spostare leggermente in avanti i sedili anteriori per lasciare ai sedili posteriori lo spazio necessario per avanzare.

- Utilizzare le regolazioni manuali illustrate sotto. Oltre a spostare un sedile in avanti/indietro, le regolazioni dei sedili manuali consentono di regolare lo schienale. Il comando sui sedili esterni è a forma di L, il comando sul sedile centrale è circolare; nonostante la diversa forma, i due comandi offrono le medesime funzionalità.



## Regolazione dei sedili della seconda fila (sedili a panchetta)

Se la Model X è dotata di due file di sedili, i sedili a panchetta della seconda fila possono ospitare fino a tre passeggeri. Utilizzare la leva di regolazione meccanica situata sul lato di ciascun sedile esterno per regolare gli schienali. Il sedile a panchetta presenta una suddivisione 60/40, la leva di regolazione sul lato sinistro sposta gli schienali dei sedili sinistro e centrale, mentre la leva sul lato destro sposta solo lo schienale del sedile più a destra. Mentre si tira la leva, spostare lo schienale nella posizione desiderata, quindi rilasciare la leva. Quando lo schienale torna nella posizione verticale, provare a spingerlo avanti e indietro per accertarsi che il sedile sia bloccato in posizione.

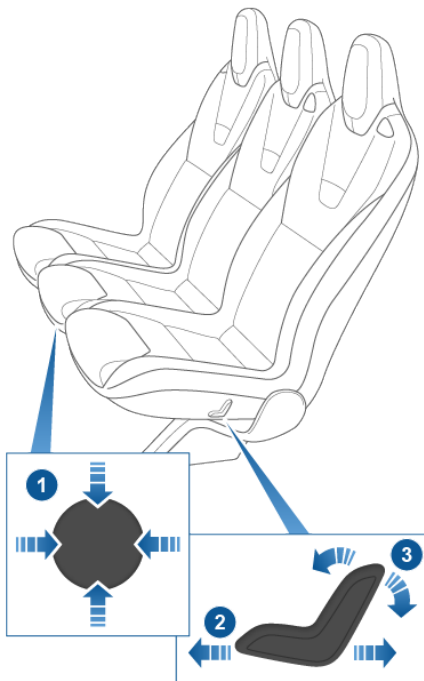

1. Spostare il sedile in avanti o indietro (comando verso l'alto o verso il basso) e regolare lo schienale (comando verso sinistra o destra).
2. Sposta in avanti/indietro il sedile.
3. Regola lo schienale.

**Nota:** Lo schienale si blocca in posizione quando si rilascia la leva. Se lo schienale non è bloccato in posizione quando sul veicolo si innesta una marcia, sul quadro strumenti viene visualizzato un avviso che segnala la presenza di uno schienale non bloccato. Regolare nuovamente lo schienale e accertarsi che venga bloccato in posizione.

**⚠ Avvertimento:** guidare un veicolo con lo schienale reclinato può causare lesioni gravi in caso di incidente poiché si potrebbe scivolare sotto la cintura inferiore o essere spinti in avanti contro la cintura. Accertarsi che gli schienali dei sedili occupati siano reclinati al massimo di 30° quando il veicolo è in movimento.



**⚠ Avvertimento:** guidare un veicolo con lo schienale reclinato può causare lesioni gravi in caso di incidente poiché si potrebbe scivolare sotto la cintura inferiore o essere spinti in avanti contro la cintura. Accertarsi che gli schienali dei sedili occupati siano reclinati al massimo di 30° quando il veicolo è in movimento.



## Reclinamento dei sedili della seconda fila (sedili a panchetta)

I sedili a panchetta della seconda fila sono completamente reclinabili per aumentare la capacità di carico. Tirare la leva meccanica situata sul lato di ciascun sedile esterno (la stessa indicata sopra per reclinare i sedili), quindi premere completamente in avanti lo schienale. Il sedile a panchetta presenta una suddivisione 60/40, la leva di regolazione sul lato sinistro sposta gli schienali dei sedili sinistro e centrale, mentre la leva sul lato destro sposta solo lo schienale del sedile più a destra.

**Nota:** Prima di reclinare i sedili, rimuovere eventuali oggetti dai sedili e dal vano piedi posteriore. Per consentire il completo reclinamento degli schienali, è probabile che sia necessario spostare i sedili anteriori in avanti.

## Spostamento dei sedili a panchetta della seconda fila

**Nota:** Solo i sedili a panchetta dei veicoli a sette posti possono essere spostati avanti e indietro. I sedili a panchetta dei veicoli a cinque posti sono fissi.

Utilizzare la leva meccanica situata sotto ciascun sedile esterno per spostare la seconda fila di posti in avanti o indietro. Il sedile a panchetta presenta una suddivisione 60/40, la leva sul lato sinistro sposta i sedili sinistro e centrale, mentre la leva sul lato destro sposta solo il sedile più a destra. Tenere tirata la leva per spostare in avanti o indietro il sedile. Rilasciare la leva quando il sedile è nella posizione desiderata.



**Nota:** È possibile regolare la posizione dei sedili a panchetta solo tramite le leve

meccaniche. Non è possibile regolare la posizione dei sedili a panchetta tramite touchscreen.

## Accesso ai sedili della terza fila (se in dotazione)

Accesso ai sedili della terza fila quando, nella seconda fila, sono installati sedili monoposto:

Il pulsante Easy Entry si trova sullo schienale di ciascun sedile monoposto esterno della seconda fila. Questo pulsante facilita l'ingresso e l'uscita dei passeggeri dai sedili della terza fila. Toccare **Controls > Seats > Easy Entry** e selezionare la modalità di funzionamento:

- **ON** - Consente di inclinare e spostare il sedile esterno associato completamente in avanti e di spostare il sedile centrale parzialmente in avanti con una singola pressione del pulsante Easy Entry.
- **OFF** - Impostazione consigliata in caso sia installato un seggiolino per bambini nella seconda fila. Occorre tenere premuto il pulsante Easy Entry per spostare in avanti i sedili della seconda fila.

Dopo aver utilizzato l'opzione Easy Entry per accedere ai sedili della terza fila, premere di nuovo il pulsante Easy Entry per riportare i sedili alla posizione di seduta standard.

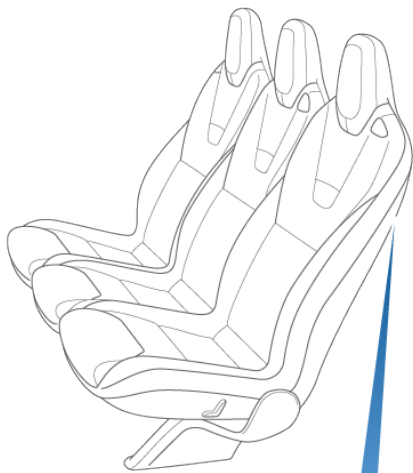

Accesso ai sedili della terza fila quando, nella seconda fila, sono installati sedili a panchetta:

Il pulsante Easy Entry si trova sullo schienale di ciascun sedile a panchetta esterno della seconda fila. Questo pulsante facilita l'ingresso e l'uscita dei passeggeri dai sedili della terza fila. Premere e rilasciare il pulsante Easy Entry sul sedile esterno sinistro per inclinare e spostare in avanti contemporaneamente i sedili centrale e sinistro. Premere e rilasciare il pulsante Easy Entry sul sedile esterno destro per inclinare e spostare in avanti il sedile destro. Dopo aver utilizzato l'opzione Easy Entry per accedere ai sedili della terza fila, spingere riportando indietro i sedili a panchetta nella relativa posizione di seduta, quindi provare a muoverli avanti e indietro per accertarsi che siano bloccati in posizione.

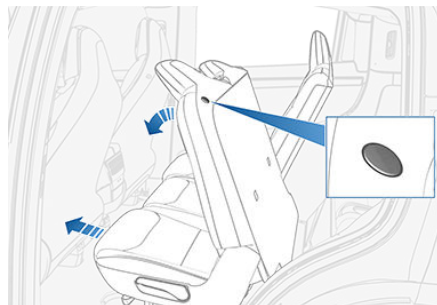

In alcune situazioni, come ad esempio quando il veicolo è parcheggiato su un tratto in pendenza o quando il rivestimento dei sedili interferisce con il movimento dei sedili stessi, dopo aver premuto il pulsante Easy Entry, i sedili a panchetta potrebbero non avanzare completamente e, pertanto, potrebbe essere necessario spingerli leggermente in avanti fino a raggiungere la fine del binario.

Indicazioni d'uso per la funzione Easy Entry:

- Se un sedile della fila anteriore è posizionato in modo tale che entrerebbe in collisione con il sedile della seconda fila durante il funzionamento dell'opzione Easy Entry, il sedile anteriore si sposta automaticamente in avanti quanto basta per consentire al sedile della seconda fila di avanzare.
- Lo spostamento in avanti dei sedili della seconda fila viene annullato se un passeggero regola un sedile della seconda fila durante lo spostamento.
- Quando si inclina un sedile esterno in avanti per facilitare l'ingresso, lo schienale viene riportato in posizione neutra e deve essere regolato di nuovo.

**⚠ Avvertimento:** Utilizzare la funzione Easy Entry solo quando i sedili non sono occupati. Non fare affidamento sulla Model X per il riconoscimento o la sistemazione degli occupanti seduti nel veicolo durante l'uso della funzione Easy Entry.

## Reclinamento dei sedili della terza fila (se in dotazione)

Per reclinare un sedile della terza fila, premere il pulsante situato sull'angolo superiore esterno del sedile. Il pulsante ha due posizioni di arresto.



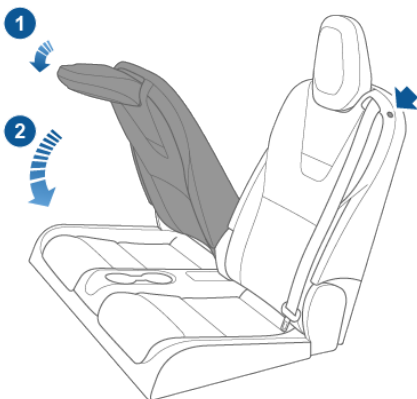

1. Reclinare il poggiatesta in avanti.
2. Reclinare lo schienale in avanti.

**Nota:** Prima di reclinare i sedili della terza fila, rimuovere eventuali oggetti dai sedili e dal vano piedi. Per consentire il completo reclinamento degli schienali, è probabile che sia necessario spostare in avanti i sedili della seconda fila.

**Nota:** Per sollevare i sedili, tenere premuto il pulsante sull'angolo esterno superiore del sedile e tirare il sedile verso l'alto fino a quando non si blocca in posizione. Provare a spingere lo schienale in avanti per assicurarsi che sia ben bloccato in posizione eretta.

**⚠ Avvertimento:** accertarsi sempre che gli schienali dei sedili siano bloccati in posizione eretta. La mancata osservanza di questa precauzione potrebbe aumentare il rischio di lesioni.

## Poggiatesta

Se la Model S è dotata di poggiatesta regolabili, utilizzare il pulsante rotondo per spostarli in alto o in basso. Questo pulsante è inoltre utilizzato per regolare il supporto lombare del sedile (vedere [Regolazione del sedile del conducente](#) alla pagina 27). Pertanto, quando si tocca questo pulsante, il touchscreen visualizza una finestra popup con un'immagine del sedile. Se il poggiatesta mostrato nell'immagine non è evidenziato in blu, toccare quest'area per specificare che si desidera regolare il poggiatesta. La selezione scelta viene mantenuta fino a quando non viene modificata manualmente. È possibile salvare le impostazioni del poggiatesta sul profilo del conducente (vedere [Profili conducente](#) alla pagina 54).

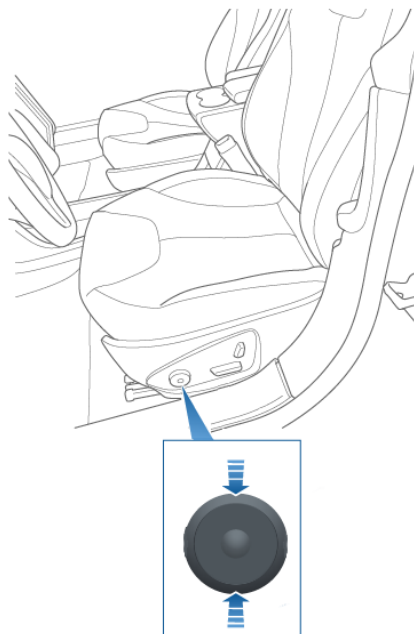

I sedili della seconda e della terza fila sono dotati di poggiatesta integrati non smontabili che non possono essere regolati. Tuttavia, i poggiatesta dei sedili della terza fila possono essere reclinati (vedere [Reclinamento dei sedili della terza fila \(se in dotazione\)](#) alla pagina 31).



## Riscaldatori dei sedili

I sedili anteriori sono dotati di imbottiture che è possibile riscaldare su tre livelli: da 3 (più alto) a 1 (più basso). Per l'utilizzo dei riscaldatori dei sedili, vedere [Comandi del climatizzatore](#) alla pagina 142.

Se la Model X è dotata del pacchetto climi freddi opzionale, è inoltre possibile controllare i riscaldatori di tutti i sedili posteriori, i tergicristalli riscaldati e le bocchette di lavaggio toccando i comandi di climatizzazione sul touchscreen (vedere [Comandi del climatizzatore](#) alla pagina 142).

-  **Avvertimento:** per evitare bruciature derivanti dall'utilizzo prolungato, chi soffre di neuropatia periferica o ha una capacità di percezione del dolore limitata a causa di diabete, età, lesioni neurologiche o altre patologie, è tenuto a prestare la massima attenzione nell'utilizzo del sistema di climatizzazione e dei riscaldatori dei sedili.

## Coprisedili

-  **Avvertimento:** Non utilizzare coprisedili sulla Model X. in quanto potrebbero limitare l'attivazione degli airbag laterali montati sui sedili in caso di collisione.



## Utilizzo delle cinture di sicurezza

In caso di incidente, le cinture di sicurezza e i seggiolini per bambini rappresentano il sistema più efficace per la protezione dei passeggeri in caso di collisione. Per tale motivo, l'utilizzo delle cinture di sicurezza è obbligatorio per legge nella maggior parte dei paesi.

Sia il sedile del conducente, sia il sedile del passeggero sono dotati di cinture di sicurezza a rullo inerziale a tre punti. Le cinture a rullo inerziale sono messe in tensione automaticamente per consentire agli occupanti di muoversi comodamente in normali condizioni di guida. Per posizionare in modo sicuro i seggiolini di sicurezza per bambini, le posizioni di seduta di tutti i passeggeri sono dotate di un sistema di blocco avvolgimento automatico (ALR, automatic locking retractor) che, tirando la cintura di sicurezza oltre la lunghezza necessaria per un normale passeggero adulto, blocca la cintura in posizione fino a quando questa è slacciata (vedere [Installazione dei seggiolini per bambini con cintura di sicurezza](#) alla pagina 42).

Il rullo della cintura si blocca automaticamente per impedire il movimento dei passeggeri quando sulla Model X viene rilevata una forza associata a un'accelerazione o frenata brusca, una curva effettuata in modo deciso o a un impatto in caso di incidente.

## Spie di segnalazione delle cinture di sicurezza



La spia di segnalazione delle cinture di sicurezza sul quadro strumenti avvisa nel caso in cui la cintura di sicurezza di un sedile occupato non sia allacciata. Se la cintura continua a non essere allacciata, la spia di segnalazione lampeggia e viene riprodotto un segnale acustico intermittente. Se tutti gli occupanti hanno allacciato le cinture di sicurezza e la spia di segnalazione rimane accesa, riallacciare le cinture per verificare che siano correttamente bloccate. Inoltre, rimuovere eventuali oggetti pesanti (ad esempio valigette) dai sedili non occupati. Se la spia di segnalazione continua a rimanere accesa, contattare Tesla.



**Avvertimento:** le cinture di sicurezza devono essere allacciate da tutti i

passaggeri, indipendentemente dal sedile che occupano. Non disattivare la spia di segnalazione delle cinture di sicurezza quando il posto a sedere è occupato da un passeggero.

## Come allacciare una cintura di sicurezza

1. Verificare che il sedile sia correttamente posizionato (vedere [Correzione della posizione di guida](#) alla pagina 27).
2. Estrarre con cura la cintura, accertandosi che non sia attorcigliata sul bacino, sul petto e a metà della clavicola, tra il collo e le spalle.
3. Inserire la fibbia nell'apposita fessura e premere fino ad avvertire il "clic" che indica il posizionamento corretto.

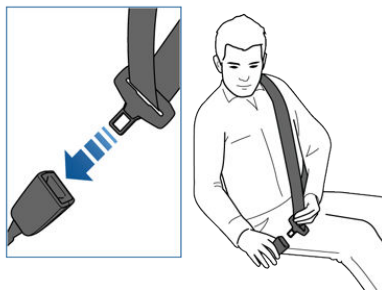

4. Tirare la cintura per verificare che sia correttamente agganciata.
5. Tirare la sezione diagonale verso il riavvolgitore per evitare che sia troppo lenta.

## Per regolare l'altezza dell'ancoraggio del tratto diagonale

Model X dispone di un ancoraggio del tratto diagonale regolabile per ciascun sedile anteriore, per garantire un posizionamento corretto della cintura di sicurezza del sedile. La cintura di sicurezza deve scorrere piatta lungo il punto centrale della clavicola, mentre il conducente si trova nella posizione di guida corretta (vedere [Correzione della posizione di guida](#) alla pagina 27). Regolare l'altezza del tratto diagonale se la cintura di sicurezza non è posizionata correttamente:

1. Premere e tenere premuto il pulsante dell'ancoraggio del tratto diagonale per rilasciare il meccanismo di bloccaggio.

2. Tenendo premuto il pulsante, spostare l'ancoraggio del tratto diagonale verso l'alto o verso il basso, in base alle proprie esigenze, in modo tale da posizionare correttamente la cintura di sicurezza.

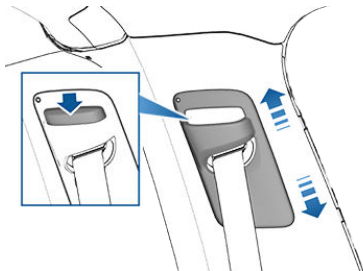

3. Rilasciare il pulsante situato sull'ancoraggio del tratto diagonale e farlo bloccare in posizione.
4. Senza premere il pulsante, tirare il nastro della cintura di sicurezza e tentare di spostare l'ancoraggio del tratto diagonale per verificare che sia correttamente bloccato in posizione.

**⚠ Avvertimento:** Accertarsi che la cintura di sicurezza sia posizionata correttamente e che l'ancoraggio del tratto diagonale sia bloccato in posizione prima di guidare la vettura. Viaggiare in un veicolo con la cintura di sicurezza non posizionata correttamente o con l'ancoraggio del tratto diagonale non bloccato in posizione può ridurre l'efficacia della cintura di sicurezza in caso di collisione.

### Come sganciare una cintura di sicurezza

Trattenere la cintura vicino alla fibbia per impedire che venga riavvolta troppo velocemente, quindi premere il pulsante sulla fibbia. La cintura si riavvolge automaticamente. Accertarsi che non siano presenti ostacoli che impediscano il completo riavvolgimento della cintura. La cintura non deve rimanere allentata. Se una cintura non si riavvolge completamente, contattare Tesla.

### Utilizzo delle cinture di sicurezza in gravidanza

Non posizionare le sezioni inferiore e superiore della cintura sopra la zona addominale. Posizionare la sezione inferiore della cintura il più possibile all'altezza delle anche e non sul ventre. Posizionare la sezione superiore tra i due seni e al lato dell'addome. Consultare un medico per indicazioni specifiche.



**⚠ Avvertimento:** non posizionare alcun oggetto tra il proprio corpo e la cintura di sicurezza per attutire la tensione in caso di collisione.

### Pretensionatori delle cinture di sicurezza

Le cinture di sicurezza dei sedili anteriori sono dotate di pretensionatori che si attivano insieme agli airbag in caso di grave incidente frontale. I pretensionatori bloccano automaticamente l'ancoraggio e la cintura impedendo che la sezione inferiore e quella diagonale si allentino, riducendo il movimento in avanti degli occupanti.

I sedili posteriori esterni sono dotati di pretensionatori che bloccano la cintura di sicurezza diagonale, riducendo il movimento in avanti degli occupanti.

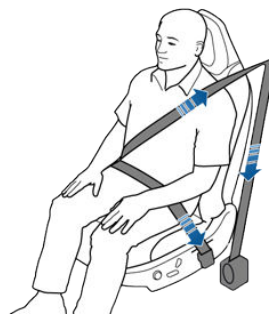



La mancata attivazione dei pretensionatori e degli airbag in un incidente non implica un malfunzionamento. In genere indica l'assenza di forza sufficiente o che il tipo di forza necessaria per la relativa attivazione non era presente.

- ⚠ Avvertimento:** una volta attivati, i pretensionatori della cintura di sicurezza necessitano di sostituzione. Dopo una collisione, è necessario ispezionare ed eventualmente sostituire gli airbag, i pretensionatori e i componenti associati.

## Verifica delle cinture di sicurezza

Per verificare il corretto funzionamento delle cinture di sicurezza, eseguire questi tre semplici controlli su ciascuna cintura di sicurezza.

1. Con la cintura di sicurezza allacciata, tirare rapidamente la parte di cintura più vicina alla fibbia. La fibbia dovrebbe rimanere saldamente agganciata.
2. Con la cintura non allacciata, svolgere il tessuto della cintura per tutta la sua lunghezza. Verificare che non sia strappato e controllare visivamente che non sia usurato. Lasciare che la cintura si riavvolga completamente, verificando che il movimento proceda senza problemi.
3. Con la cintura parzialmente tirata, prendere la fibbia e tirarla velocemente in avanti. Il meccanismo dovrebbe bloccarsi automaticamente e impedire che la cintura scorra ulteriormente.

Nel caso in cui una delle verifiche descritte non vada a buon fine, contattare immediatamente Tesla.

Per informazioni sulla pulizia delle cinture di sicurezza, vedere [Cinture di sicurezza](#) alla pagina 194.

## Avvertenze sulle cinture di sicurezza

- ⚠ Avvertimento:** le cinture di sicurezza devono essere indossate da tutti gli occupanti del veicolo, indipendentemente dalla durata del percorso. In caso contrario, il rischio di lesioni o morte è superiore in caso di collisione.
- ⚠ Avvertimento:** proteggere i bambini piccoli con un apposito seggiolino per bambini (vedere [Seggiolini di sicurezza per bambini](#) alla pagina 37). Per l'installazione, attenersi sempre alle

istruzioni del produttore del seggiolino per bambini.

- ⚠ Avvertimento:** assicurarsi che tutte le cinture di sicurezza siano state indossate correttamente. Se una cintura di sicurezza non è correttamente allacciata, il rischio di lesioni o morte è superiore in caso di collisione.
- ⚠ Avvertimento:** non appoggiare la cintura a oggetti duri, fragili o appuntiti come penne, chiavi, occhiali e così via. La pressione esercitata dalla cintura di sicurezza potrebbe provocarne la rottura, con conseguenti lesioni.
- ⚠ Avvertimento:** indossare la cintura di sicurezza senza attorcigliare il tessuto.
- ⚠ Avvertimento:** ogni gruppo cintura di sicurezza deve essere utilizzato da un solo occupante. È pericoloso allacciare una cintura di sicurezza attorno a un bambino trasportato sulle ginocchia di un occupante.
- ⚠ Avvertimento:** in caso di collisione, far ispezionare o sostituire le cinture di sicurezza da Tesla, anche qualora non siano presenti danni evidenti.
- ⚠ Avvertimento:** rivolgersi a Tesla per far sostituire cinture di sicurezza con segni di usura (ad esempio sfilacciate) o che sono state tagliate o danneggiate in altro modo.
- ⚠ Avvertimento:** evitare di contaminare i componenti della cintura di sicurezza con agenti chimici, liquidi, sabbia, sporcizia o prodotti detergenti. Se una cintura di sicurezza non si riavvolge o non si aggancia, sostituirla immediatamente. Contattare Tesla.
- ⚠ Avvertimento:** non apportare modifiche o aggiunte che potrebbero impedire al meccanismo delle cinture di sicurezza di bloccarle o di regolarle. Una cintura allentata riduce sensibilmente la protezione degli occupanti.
- ⚠ Avvertimento:** non apportare modifiche che potrebbero interferire con il funzionamento della cintura di sicurezza o renderla inutilizzabile.
- ⚠ Avvertimento:** se non in uso, riavvolgere completamente le cinture di sicurezza e non lasciarle allentate. Se una cintura non si riavvolge completamente, contattare Tesla.

## Linee guida per il trasporto di bambini

Proteggere i neonati e i bambini piccoli utilizzando sistemi di ritenuta idonei in base all'età, al peso e alle dimensioni del bambino. Non trasportare un bambino con un sistema di ritenuta per bambini o seggiolino elevatore sul sedile passeggero anteriore con l'airbag attivato. Per disattivare l'airbag del sedile del passeggero anteriore, vedere [Airbag](#) alla pagina 49.

**⚠ Avvertimento:** Non lasciare che un bambino si sieda su sedili con AIRBAG ATTIVI di fronte. Il bambino potrebbe MORIRE o riportare LESIONI GRAVI.

**Nota:** Se la Model X è dotata di sedili della seconda fila monoposto, si consiglia di disabilitare l'opzione **Easy Entry** in presenza di un seggiolino per bambini nella seconda fila (vedere [Accesso ai sedili della terza fila \(se in dotazione\)](#) alla pagina 30).

Fare riferimento all'etichetta riportata di seguito applicata sulle alette parasole.

**Nota:** L'immagine riportata di seguito è esclusivamente indicativa e potrebbe non essere identica all'etichetta presente sul veicolo.





## Scelta del seggiolino per bambini

Consultare le seguenti tabelle per informazioni generali sul tipo di cintura di sicurezza installata e sistema di ritenuta per bambini ISOFIX installato da utilizzare in base al peso del bambino.

### Sistemi di ritenuta per bambini installati con cintura di sicurezza

Sedili monoposto:

Gruppo massa		Passeggero anteriore*	Seconda fila	Terza fila
Gruppo 0	fino a 10 kg	X	U	U
Gruppo 0+	fino a 13 kg	L**	U	U
Gruppo I	9 - 18 kg	UF**	U, UF	U, UF
Gruppo II	15 - 25 kg	UF**	U, UF	U, UF
Gruppo III	22 - 36 kg	UF**	U, UF	U, UF

U: adatto per i sistemi di ritenuta per bambini universali approvati per l'uso in questo gruppo.

UF: adatto per i sistemi di ritenuta per bambini universali rivolti nel senso di marcia approvati per l'uso in questo gruppo.

L: ideale per i seguenti sistemi di ritenuta per bambini: Maxi-Cosi Cabrio/Cabriofix E4 04443517 o Takata Mini E4 04443717.

X: la posizione del seggiolino non è adatta per i bambini appartenenti a questo gruppo massa.

\* È responsabilità del conducente operare in conformità con tutte le regolamentazioni attualmente in vigore nelle regioni in cui si utilizza la Model X. In alcune regioni non è consentito che i neonati o i bambini occupino il sedile passeggero anteriore.

\*\* Posizionare il sedile nella posizione più alta e più arretrata possibile.

Sedili a panchetta:

Gruppo massa		Passeggero anteriore*	Seconda fila, esterno (60%)	Seconda fila, centrale	Seconda fila, esterno (40%)	Terza fila
Gruppo 0	fino a 10 kg	X	U	U	U	U
Gruppo 0+	fino a 13 kg	L**	U	U	U	U
Gruppo I	9 - 18 kg	UF**	U, UF	U, UF	U, UF	U, UF
Gruppo II	15 - 25 kg	UF**	U, UF	U, UF	U, UF	U, UF
Gruppo III	22 - 36 kg	UF**	U, UF	U, UF	U, UF	U, UF



Gruppo massa	Passeggero anteriore*	Seconda fila, esterno (60%)	Seconda fila, centrale	Seconda fila, esterno (40%)	Terza fila
<p>U: adatto per i sistemi di ritenuta per bambini universali approvati per l'uso in questo gruppo.</p> <p>UF: adatto per i sistemi di ritenuta per bambini universali rivolti nel senso di marcia approvati per l'uso in questo gruppo.</p> <p>L: ideale per i seguenti sistemi di ritenuta per bambini: Maxi-Cosi Cabrio/Cabriofix E4 04443517 o Takata Mini E4 04443717.</p> <p>X: la posizione del seggiolino non è adatta per i bambini appartenenti a questo gruppo massa.</p> <p>* È responsabilità del conducente operare in conformità con tutte le regolamentazioni attualmente in vigore nelle regioni in cui si utilizza la Model X. In alcune regioni non è consentito che i neonati o i bambini occupino il sedile passeggero anteriore.</p> <p>** Il sedile deve trovarsi nella posizione più arretrata con lo schienale in posizione eretta (solo completamente indietro e completamente sollevato).</p>					





## Sistemi di ritenuta per bambini installati con ISOFIX\*

Sedili monoposto:

Gruppo massa		Classe dimensioni	Tipologia	Passeggero anteriore*	Seconda fila, esterno	Seconda fila, centrale	Terza fila
Gruppo 0	fino a 10 kg	E	R1	X	IL	X	IL**
Gruppo O+	fino a 13 kg	E	R1	X	IL	X	IL**
		D	R2	X	IL	X	IL**
		C	R3	X	X	X	IL**
Gruppo I	9 - 18 kg	D	R2	X	IL	X	IL**
		C	R3	X	X	X	IL**
		B	F2	X	IUF	X	IUF
		B1	F2X	X	IUF	X	IUF
		A	F3	X	IUF	X	IUF

IUF: adatto per i sistemi di ritenuta per bambini universali rivolti nel senso di marcia ISOFIX approvati per l'uso in questo gruppo massa.

IL: adatto per i sistemi di ritenuta per bambini ISOFIX particolari nelle categorie "veicolo specifico", "limitato" o "semi universale".

X: la posizione del sedile non supporta sistemi di ritenuta per bambini ISOFIX in questo gruppo massa/classe dimensioni.

\* È responsabilità del conducente operare in conformità con tutte le regolamentazioni attualmente in vigore nelle regioni in cui si utilizza la Model X. In alcune regioni non è consentito che i neonati o i bambini occupino il sedile passeggero anteriore.

\*\* Se un sistema di ritenuta per bambini universale è installato nella terza fila (lato destro o sinistro), non sarà possibile usare i sedili centrali ed esterni della seconda fila situati di fronte, in quanto tali sedili devono essere spostati completamente in avanti per lasciare lo spazio adeguato per il sistema di ritenuta stesso.



Sedili a panchetta:

Gruppo massa		Classe dimensioni	Tipologia	Passeggero anteriore*	Seconda fila, esterno	Seconda fila, centrale	Terza fila
Gruppo 0	fino a 10 kg	E	R1	X	IL	X	IL**
Gruppo 0+	fino a 13 kg	E	R1	X	IL	X	IL**
		D	R2	X	IL	X	IL**
		C	R3	X	IL	X	IL**
Gruppo I	9 - 18 kg	D	R2	X	IL	X	IL**
		C	R3	X	IL	X	IL**
		B	F2	X	IUF	X	IUF
		B1	F2X	X	IUF	X	IUF
		A	F3	X	IUF	X	IUF

IUF: adatto per i sistemi di ritenuta per bambini universali rivolti nel senso di marcia ISOFIX approvati per l'uso in questo gruppo massa.

IL: adatto per i sistemi di ritenuta per bambini ISOFIX particolari nelle categorie "veicolo specifico", "limitato" o "semi universale".

X: la posizione del sedile non supporta sistemi di ritenuta per bambini ISOFIX in questo gruppo massa/classe dimensioni.

\* È responsabilità del conducente operare in conformità con tutte le regolamentazioni attualmente in vigore nelle regioni in cui si utilizza la Model X. In alcune regioni non è consentito che i neonati o i bambini occupino il sedile passeggero anteriore.

\*\* Se un sistema di ritenuta per bambini universale è installato nella terza fila (lato destro o sinistro), non sarà possibile usare i sedili centrali ed esterni della seconda fila situati di fronte, in quanto tali sedili devono essere spostati completamente in avanti per lasciare lo spazio adeguato per il sistema di ritenuta stesso.

**Nota:** ISOFIX è lo standard internazionale relativo ai punti di attacco dei sistemi di ritenuta per bambini nei veicoli passeggeri.

**Nota:** se il peso combinato del bambino e del seggiolino di sicurezza per bambini è superiore a 29 kg, Tesla consiglia di fissare il seggiolino tramite la cintura di sicurezza e il gancio superiore. Oltre alla sicurezza, in questo modo si assicura anche che la spia di segnalazione della cintura di sicurezza non rimanga accesa. Attenersi sempre alle istruzioni del produttore per l'installazione dei seggiolini per bambini.



## Trasporto di bambini più grandi

Se un bambino è troppo grande per essere trasportato su un seggiolino per bambini ma troppo piccolo per essere trasportato in sicurezza tramite le cinture di sicurezza standard, utilizzare un seggiolino elevatore appropriato in base all'età e alle dimensioni del bambino. Per fissare il seggiolino elevatore, attenersi alle istruzioni del relativo produttore.

## Installazione dei seggiolini di sicurezza per bambini

Esistono due metodi generali per installare i seggiolini per bambini:

- Sistema di ritenuta con cintura di sicurezza: questi seggiolini sono fissati tramite le cinture di sicurezza del veicolo (vedere [Installazione dei seggiolini per bambini con cintura di sicurezza](#) alla pagina 42).
- Sistema di ritenuta con ISOFIX: tali sistemi possono essere agganciati a barre di ancoraggio integrate nei sedili posteriori del veicolo (vedere [Installazione di seggiolini per bambini ISOFIX](#) alla pagina 43).

Per determinare il metodo di installazione da utilizzare, controllare le istruzioni del produttore del seggiolino di sicurezza per bambini e la tabella [Seggiolini di sicurezza per bambini](#) alla pagina 37. Alcuni seggiolini per bambini possono essere installati con entrambi i metodi. Attenersi sempre alle istruzioni del produttore del seggiolino per bambini.

## Installazione dei seggiolini per bambini con cintura di sicurezza

Innanzitutto, accertarsi che il seggiolino per bambini sia adeguato al peso, all'altezza e all'età del bambino.

Non vestire il bambino con indumenti ingombranti e non posizionare oggetti tra il bambino e il sistema di ritenuta.

Prima di ogni viaggio, regolare le cinture in base a ogni bambino.

Per posizionare in modo sicuro i seggiolini di sicurezza per bambini, le posizioni di seduta di tutti i passeggeri sono dotate di un sistema di blocco avvolgimento automatico (ALR, automatic locking retractor) che, tirando la cintura di sicurezza oltre la lunghezza necessaria per un normale passeggero adulto, blocca la cintura in posizione fino a quando questa è slacciata e il nastro è completamente rientrato. Il meccanismo ALR funziona come un dente di arresto, avvolgendosi quando la cintura è lenta e impedendone l'ulteriore estensione fino a quando viene completamente riavvolta. Quando si installa un seggiolino di sicurezza per bambini, attivare il sistema di blocco avvolgimento automatico della cintura tirando il nastro della cintura fino alla completa estensione. Il sistema ALR si attiva solamente quando la cintura di sicurezza raggiunge il punto di estensione massimo.

**Nota:** un sistema di blocco avvolgimento automatico si disinnesta solo quando la cintura di sicurezza è slacciata e completamente avvolta. La cintura può quindi essere indossata come una normale cintura di sicurezza, che scorre liberamente in entrambe le direzioni e si blocca solo in caso di emergenza. Una volta disinnestato il sistema, la cintura deve essere completamente estesa per riattivare il meccanismo di blocco quando si installa un seggiolino per bambini.

Attenersi sempre alle istruzioni dettagliate fornite dal produttore del seggiolino per bambini. Di seguito vengono fornite alcune linee guida generali.

1. Posizionare il seggiolino per bambini nella Model X ed estendere completamente la cintura di sicurezza. Instradare la cintura di sicurezza e fissare la fibbia in base alle istruzioni del produttore del sistema.





2. Lasciare avvolgere la cintura di sicurezza e verificare che non sia allentata, premendo al tempo stesso con fermezza il seggiolino per bambini nel sedile della Model X.
3. Se il seggiolino per bambini con cintura di sicurezza è dotato di un gancio superiore, agganciarlo al retro del sedile (vedere [Aggancio delle cinghie di stabilizzazione superiori](#) alla pagina 45).

## Installazione di seggiolini per bambini ISOFIX

Abbassare i punti di ancoraggio ISOFIX montati sui sedili esterni della seconda fila e su entrambi i sedili della fila posteriore. I punti di ancoraggio sono situati tra lo schienale e il cuscino posteriore dei sedili. La posizione esatta di ogni punto di ancoraggio è indicata dal pulsante di identificazione del seggiolino per bambini illustrato di seguito. Il pulsante si trova sul sedile posteriore, proprio sopra il relativo punto di ancoraggio.

Sedili monoposto:

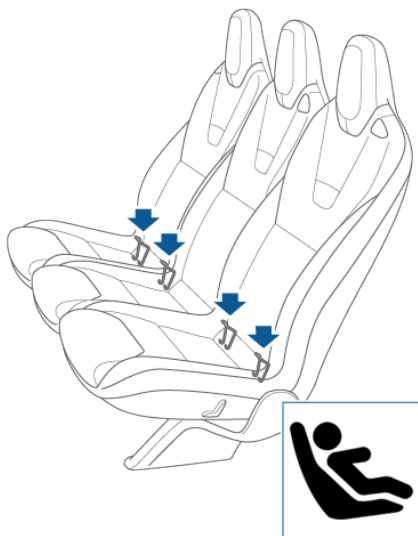

Sedili a panchetta:

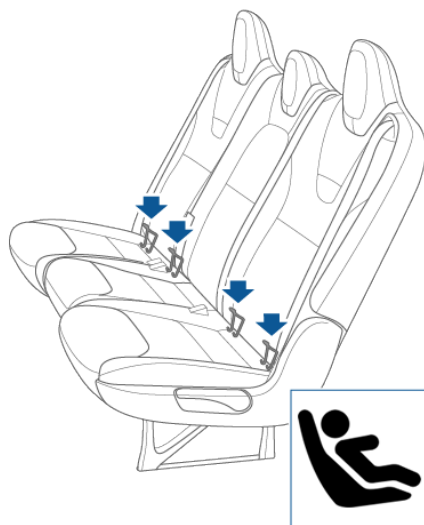

Nella seconda fila, installare i seggiolini di sicurezza per bambini ISOFIX solo sulle sedute esterne. Utilizzare solo un sistema di ritenuta con cintura di sicurezza sul sedile centrale.

**Nota:** Se la Model X è equipaggiata con due sedili nella seconda fila, entrambi supportano l'uso dei seggiolini di sicurezza per bambini ISOFIX.

Sedili monoposto:

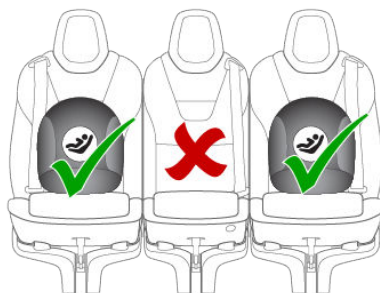



Sedili a panchetta:

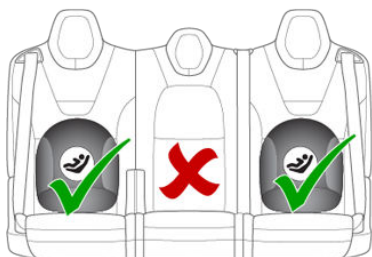

Nella terza fila (se in dotazione) è possibile installare seggiolini di sicurezza per bambini ISOFIX su entrambe le sedute.

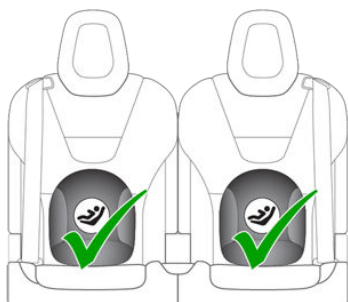

Per installare un seggiolino di sicurezza per bambini ISOFIX, far scivolare i fermi del seggiolino sulle barre di ancoraggio finché non si avverte il clic di innesto. Leggere attentamente e attenersi alle istruzioni dettagliate fornite dal produttore del seggiolino per bambini.

Sedili monoposto:

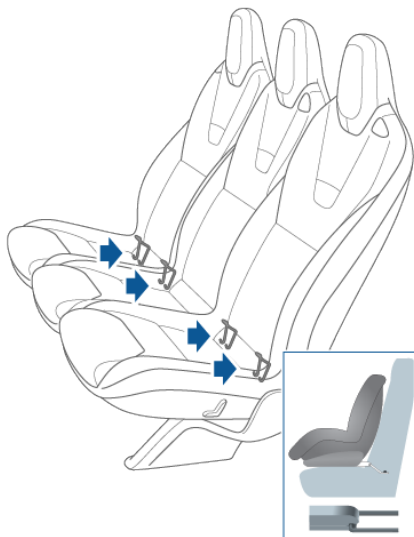

Sedili a panchetta:

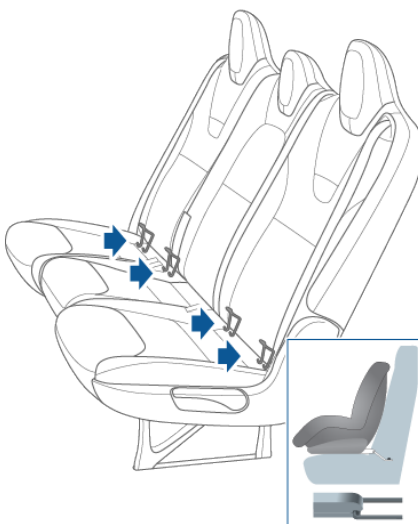

Dopo l'installazione, verificarne la sicurezza prima di trasportare un bambino. Provare a spostare il seggiolino per bambini da un lato all'altro e provare a tirarlo lontano dal sedile, quindi verificare che gli ancoraggi rimangano ben fissati in posizione.

**Nota:** I punti di ancoraggio ISOFIX inferiori non devono essere utilizzati con sistemi di ritenuta per bambini o seggiolini elevatori provvisti di cintura di sicurezza integrata nelle situazioni in cui il peso combinato del bambino e del seggiolino è superiore a 29 kg (65 lb). In tali situazioni, utilizzare la cintura di sicurezza.

## Aggancio delle cinghie di stabilizzazione superiori

Se il seggiolino è dotato di cinghia di stabilizzazione, agganciare il rispettivo gancio al punto di ancoraggio situato sul retro dei sedili della seconda e della terza fila.

**Nota:** La posizione dei punti di ancoraggio potrebbe non essere subito visibile, ma può essere trovata identificando un pezzo del materiale del sedile.

**⚠ Avvertimento:** Tendere le cinghie di stabilizzazione superiori secondo le istruzioni fornite dal produttore del seggiolino per bambini.

**⚠ Avvertimento:** UTILIZZARE I SEGGIOLINI PER BAMBINI CON CINTURA DI SICUREZZA SOLO NELLA POSIZIONE DI SEDUTA CENTRALE.

Se il seggiolino è dotato di cinghie di stabilizzazione doppie, far passare ciascuna cinghia su un lato del poggiatesta.

Cinghia di stabilizzazione doppia - Sedili monoposto della seconda fila:



Cinghia di stabilizzazione doppia - Sedili a panchetta della seconda fila:

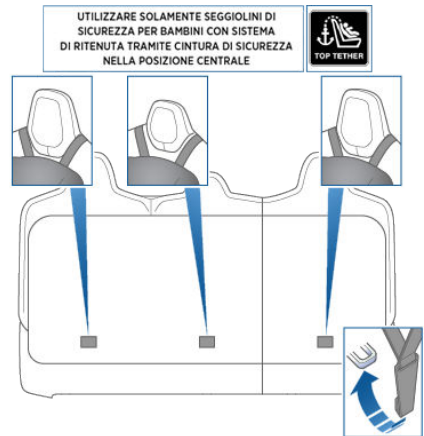

Cinghia di stabilizzazione doppia - Sedili terza fila:

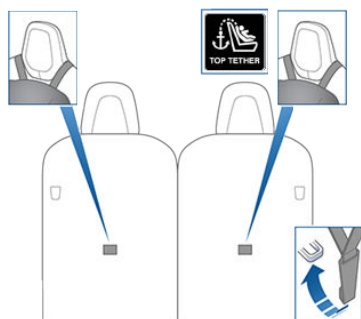

Per cinghie di stabilizzazione singole, far passare la cinghia sul sedile esterno sul lato rivolto verso l'esterno del poggiatesta (ossia lo stesso lato del poggiatesta in cui si trova il meccanismo di avvolgimento della cintura di sicurezza). Sulla posizione centrale, se presente, centrare e far passare la cinghia sopra l'appoggiatesta.

Cinghia di stabilizzazione singola - Sedili monoposto della seconda fila:

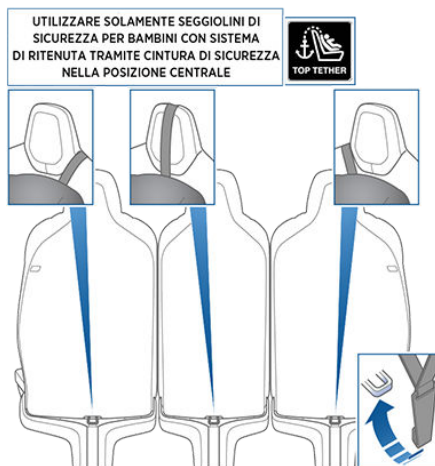

Cinghia di stabilizzazione singola - Sedili a panchetta della seconda fila:

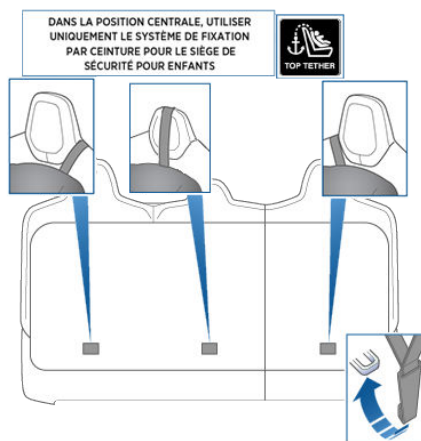



Cinghia di stabilizzazione singola - Sedili terza fila:

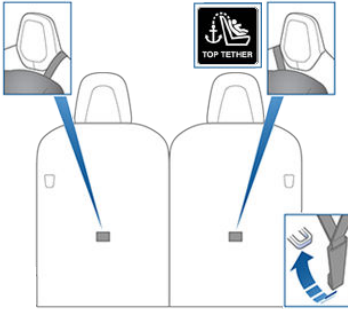

**Nota:** Se la Model X è dotata di configurazione interna opzionale a sei posti, la posizione centrale nella seconda fila non è disponibile.

## Verifica del seggiolino per bambini

Prima di trasportare un bambino, accertarsi sempre che il relativo seggiolino non sia allentato:

1. Bloccare il seggiolino per bambini con la cintura di sicurezza correttamente posizionata e provare a spostarlo lateralmente e avanti e indietro.
2. Se il seggiolino si sposta di oltre 2,5 cm, è necessario fissarlo ulteriormente. Stringere la cintura o ricollegare il seggiolino per bambini ISOFIX.
3. Se non si riesce a ridurre l'allentamento, provare una differente posizione del sedile o utilizzare un altro seggiolino per bambini.

## Avvertenze per i seggiolini di sicurezza per bambini

- ⚠ Avvertimento:** non trasportare un bambino con un sistema di ritenuta per bambini o seggiolino elevatore sul sedile passeggero anteriore con l'airbag attivato. La mancata osservanza di questa precauzione potrebbe causare lesioni gravi o letali.
- ⚠ Avvertimento:** non utilizzare un sistema di ritenuta per bambini non rivolto nel senso di marcia sui sedili dotati di airbag attivi. La mancata osservanza di questa precauzione potrebbe causare lesioni gravi o letali. Fare riferimento all'etichetta di avvertenza apposta sul parasole.

**⚠ Avvertimento:** i sistemi di ritenuta per bambini sono progettati per essere fissati ai sedili del veicolo tramite cinture subaddominali o la parte subaddominale di una cintura a tre punti. I bambini potrebbero essere esposti a gravi rischi in caso di incidente qualora i rispettivi sistemi di ritenuta non fossero correttamente agganciati all'interno del veicolo.

**⚠ Avvertimento:** in base alle statistiche sulle collisioni, i bambini sono più sicuri quando i seggiolini sono montati sui sedili posteriori piuttosto che sui sedili anteriori.

**⚠ Avvertimento:** non utilizzare seggiolini per bambini rivolti in avanti per bambini di peso inferiore a 9 kg e che non sono in grado di stare seduti da soli. Fino all'età di due anni la colonna vertebrale e il collo del bambino non sono sufficientemente sviluppati per evitare lesioni in caso di impatto frontale.

**⚠ Avvertimento:** non trasportare neonati o bambini sulle ginocchia. Trasportare i bambini esclusivamente sugli appositi seggiolini.

**⚠ Avvertimento:** per garantire la sicurezza dei bambini, attenersi alle istruzioni fornite in questo documento e dal produttore del seggiolino per bambini.

**⚠ Avvertimento:** trasportare i bambini il più a lungo possibile sui seggiolini rivolti in senso opposto alla direzione di marcia, usando i 5 punti di ancoraggio integrati nel sedile.

**⚠ Avvertimento:** non utilizzare prolunghe per cinture di sicurezza su una cintura utilizzata per installare un seggiolino per bambini o seggiolino elevatore.

**⚠ Avvertimento:** per il trasporto di bambini più grandi, accertarsi che la testa sia supportata e che la cintura di sicurezza sia correttamente regolata e allacciata. La sezione superiore della cintura deve passare lontano dal viso e dal collo, mentre la sezione inferiore non deve passare sopra lo stomaco.



**⚠ Avvertimento:** non agganciare due seggiolini per bambini allo stesso punto di ancoraggio. In caso di incidente, un punto di ancoraggio potrebbe non essere in grado di garantire il blocco di entrambi i seggiolini.

**⚠ Avvertimento:** gli ancoraggi dei seggiolini sono progettati per sostenere solo i





carichi previsti da sistemi di ritenuta per bambini posizionati correttamente. In nessun caso devono essere utilizzati per le cinture di sicurezza degli adulti, per i sistemi di legatura o per agganciare altri oggetti o apparecchiature al veicolo.

-  **Avvertimento:** verificare sempre che i sistemi di legatura e i ganci non siano danneggiati o usurati.
-  **Avvertimento:** non lasciare mai da solo un bambino all'interno del veicolo, anche qualora sia bloccato in un seggiolino per bambini.
-  **Avvertimento:** non utilizzare seggiolini di sicurezza per bambini che siano stati coinvolti in una collisione. Far ispezionare o sostituire il seggiolino come descritto nelle istruzioni del produttore del sistema.

## Posizione degli airbag

Gli airbag sono posizionati approssimativamente nelle zone indicate di seguito. Sul parabrezza sono stampate le avvertenze relative agli airbag.

Model X è equipaggiata con un airbag e una cintura di sicurezza subaddominale/diagonale per entrambi i sedili anteriori esterni. L'airbag è un sistema di ritenuta supplementare per questi sedili. Tutti gli occupanti, compreso il conducente, sono tenuti a indossare sempre le cinture di sicurezza, indipendentemente dalla presenza o meno di un airbag, per ridurre al minimo il rischio di lesioni gravi o letali in caso di collisione.

**Nota:** Sui veicoli con guida a destra, le posizioni degli airbag del passeggero e del conducente sono invertite.

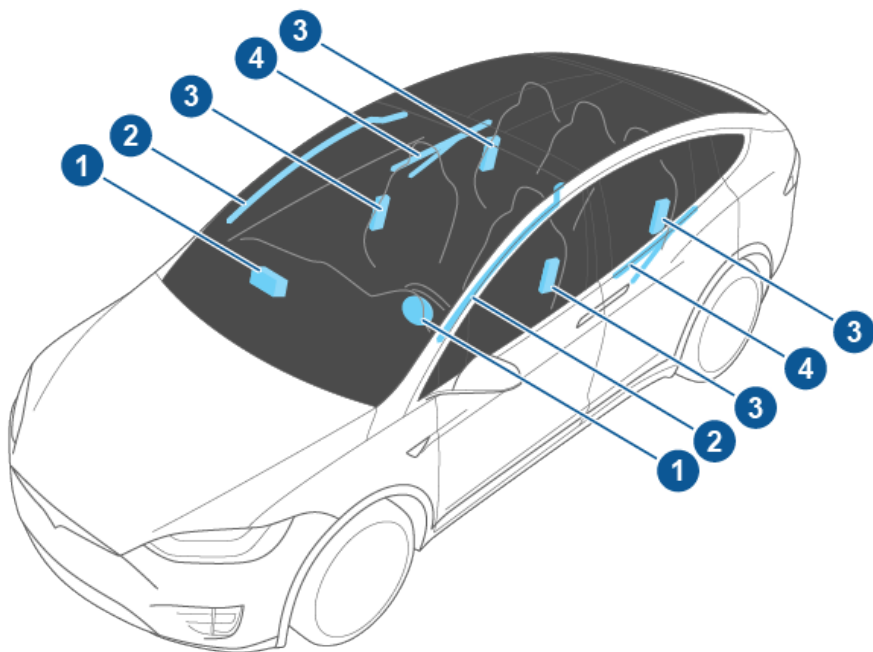

1. Airbag anteriori
2. Airbag a tendina
3. Airbag laterali montati sul sedile
4. Airbag montati sulla portiera



## Come funzionano gli airbag

Gli airbag si attivano quando i sensori rilevano un impatto che supera le soglie di attivazione.

Tali soglie sono studiate per prevedere la gravità di un incidente in un lasso di tempo che consenta agli airbag di proteggere gli occupanti del veicolo.

Gli airbag si attivano all'istante con una considerevole forza e un notevole rumore. L'airbag attivato, insieme alle cinture di sicurezza, limitano il movimento degli occupanti per ridurre il rischio di lesioni.

Gli airbag anteriori non sono generalmente progettati per attivarsi in caso di incidente posteriore, ribaltamento, incidente laterale e brusca frenata o superamento di dossi e buche. Analogamente, gli airbag anteriori potrebbero non attivarsi in tutte le collisioni frontali, quali ad esempio le collisioni frontali di lieve entità, gli incidenti underride o impatti con oggetti stretti (pali o alberi). È possibile che si verifichino danni superficiali significativi al veicolo senza che gli airbag si attivino o, al contrario, una quantità relativamente ridotta di danni strutturali potrebbe indurre l'attivazione degli airbag. Pertanto, l'aspetto esterno del veicolo dopo un incidente non è indicativo per l'attivazione o meno degli airbag anteriori.

**⚠ Avvertimento:** Prima di modificare il veicolo per adattarlo a una persona disabile in modo tale da influenzare il sistema airbag, contattare Tesla.

## Tipi di airbag

Model X dispone dei seguenti tipi di airbag:

- **Airbag anteriori avanzati:** Gli airbag anteriori sono progettati per ridurre le lesioni correlate agli airbag nei confronti di bambini o adulti di corporatura piccola seduti sui sedili anteriori. Sul lato del conducente, l'airbag anteriore funziona con un sensore di posizione del sedile che regola il livello di attivazione in base alla posizione di seduta dell'occupante. Attenersi alle avvertenze correlate al posizionamento di un bambino sul sedile passeggero anteriore. Per la sicurezza di neonati e bambini, l'airbag del passeggero anteriore può essere disattivato.
- **Airbag laterali montati sul sedile:** Un airbag laterale montato sul sedile conducente, sul sedile passeggero anteriore e sui sedili esterni della seconda fila protegge il bacino e la zona toracica del busto. Gli airbag laterali montati sui sedili sul lato interessato dall'urto e su quello opposto si attivano in caso di impatto laterale rilevante o di forte impatto frontale laterale.
- **Airbag a tendina:** Un airbag a tendina su ciascun lato della Model X nel portapacchi del tetto anteriore protegge la testa. Gli airbag a tendina sul lato interessato dall'urto e su quello opposto si attivano in caso di un impatto laterale rilevante, di un forte impatto frontale laterale o se il veicolo si ribalta.
- **Airbag montati sulla portiera:** su ciascun lato della Model X c'è un airbag montato nel rivestimento delle portiere ad ali di Falco. Questi airbag hanno una funzionalità analoga a quella degli airbag a tendina, ossia aiutano a proteggere la testa e generalmente si attivano in caso di forte impatto laterale, forte impatto frontale laterale o ribaltamento del veicolo. Gli airbag montati sulla portiera si attivano sia sul lato interessato dall'urto sia sul lato non interessato.



## Disattivazione degli airbag passeggero anteriore

Quando sul sedile del passeggero anteriore c'è un bambino (anche se seduto su un sistema di ritenuta per bambini o seggiolino elevatore), accertarsi che gli airbag del passeggero anteriore siano disattivati, per evitare ferite il bambino in caso di incidente.

**Nota:** per il trasporto di bambini con sistemi di ritenuta, è preferibile utilizzare i sedili posteriori.

Per controllare gli airbag lato passeggero anteriori e laterali, toccare **Controls > Safety & Security > Passenger Front Airbag**. Quindi, scegliere tra due opzioni:

- Toccare **OFF** per disattivare manualmente gli airbag.
  - ⚠ **Avvertimento:** Dopo averli disattivati manualmente, è necessario toccare **ON** per riabilitarli manualmente per proteggere un occupante adulto seduto sul sedile passeggero anteriore.
- Toccare **AUTO** per disattivare e attivare automaticamente gli airbag anteriori lato passeggero in base al peso dell'occupante (vedere [Sistema di rilevamento occupanti](#) alla pagina 51).

Lo stato dell'airbag lato passeggero viene visualizzato nell'angolo superiore destro del touchscreen se l'airbag è disattivato. (Se l'airbag è attivo, lo stato non viene visualizzato). È inoltre possibile toccare questo indicatore per visualizzare le impostazioni descritte in precedenza.



La spia dell'airbag lato passeggero viene visualizzata nell'angolo superiore destro del touchscreen.

Se l'airbag risulta attivo anche se è stato disattivato (o viceversa), contattare immediatamente Tesla.

**Nota:** Model X è dotata di un touchscreen capacitivo che potrebbe non rispondere al tocco se si indossano normali guanti. Se il touchscreen non risponde, rimuovere i guanti o indossare guanti conduttivi fatti per essere utilizzati con touchscreen di tipo capacitivo.

- ⚠ **Avvertimento:** È responsabilità del conducente verificare che gli airbag siano disattivati (OFF) quando si viaggia con un bambino sul sedile anteriore lato

passeggero. Non fare esclusivo affidamento sul sistema di rilevamento occupanti per la disattivazione degli airbag. Prima di guidare con un bambino sul sedile anteriore lato passeggero, verificare accuratamente lo stato degli airbag del passeggero, visualizzato nell'angolo superiore destro del touchscreen.

- ⚠ **Avvertimento:** non trasportare un bambino con un sistema di ritenuta per bambini o seggiolino elevatore sul sedile passeggero anteriore con l'airbag attivato. La mancata osservanza di questa precauzione potrebbe causare lesioni gravi o letali.
- ⚠ **Avvertimento:** se il comando per l'airbag del passeggero sembra non funzionare, non trasportare passeggeri sul sedile anteriore. Contattare immediatamente Tesla e far ispezionare e, se necessario, riparare il veicolo.

## Sistema di rilevamento occupanti

La Model X è dotata di un sensore di presenza, ubicato nel sedile anteriore lato passeggero, che controlla lo stato degli airbag abbinati in base al peso dell'occupante.

Peso sul sedile passeggero anteriore	Stato airbag passeggero
Vuoto	OFF
Fino a 20 lb/9 kg	OFF
20-100 lb/9-45 kg*	OFF* o ON**
Oltre 100 lb/45 kg	ON**

\*I valori sono approssimativi. Se viene rilevato un peso prossimo al valore di soglia, lo stato dell'airbag può essere attivato o disattivato a seconda della posizione da seduti e del fisico.

\*\*L'assenza dell'indicazione di stato, PASS AIRBAG OFF, nell'angolo superiore destro del touchscreen indica che l'airbag del passeggero è attivo e si attiverà in caso di collisione.

**Nota:** Il sensore di presenza impiega circa sei secondi dall'accensione della Model X per segnalare con precisione lo stato dell'airbag anteriore lato passeggero. Pertanto, alla prima accensione della Model X, anche in situazioni in cui dovrebbe essere OFF perché il sedile è



vuoto o trasporta un peso pari o inferiore a 9 kg, il touchscreen impiegherà circa sei secondi per visualizzare lo stato con il messaggio PASS AIRBAG OFF. Se ciò non si verifica, contattare l'assistenza Tesla immediatamente e disattivare manualmente gli airbag se è presente un bambino sul sedile anteriore lato passeggero.

Se l'airbag risulta permanentemente attivato, anche quando il sedile è vuoto e la cintura di sicurezza non è allacciata, contattare immediatamente Tesla.

Per verificare che il sistema di rilevamento sia in grado di rilevare correttamente la presenza di un passeggero, eliminare quanto segue:

- Oggetti situati sotto il sedile.
- Oggetti pesanti appoggiati sul sedile (valigette, borse di grandi dimensioni).
- Oggetti incastrati tra lo schienale e il cuscino del sedile.
- Carichi che interferiscono con il sedile.
- Oggetti attaccati o appoggiati al sedile quali coprisedili, tappetini, coperte e così via.

Tali oggetti possono interferire con il sensore di presenza. Se le situazioni sopra elencate non si verificano e lo stato dell'airbag risulta ancora errato, chiedere ai passeggeri di occupare i sedili posteriori e contattare Tesla per richiedere il controllo del sistema degli airbag.

**Nota:** il sistema di rilevamento del sedile passeggero anteriore incide esclusivamente sul funzionamento dell'airbag anteriore e laterale passeggero. Gli altri airbag passeggeri non sono interessati.

**⚠ Avvertimento:** Per garantire la precisione del sistema di rilevamento degli occupanti, non apportare alcuna modifica al sedile del passeggero anteriore.

## Effetti dell'attivazione

**⚠ Avvertimento:** Con l'attivazione degli airbag viene rilasciata una polvere molto sottile. La polvere potrebbe irritare la pelle. È quindi necessario sciacquare abbondantemente gli occhi, eventuali ferite e abrasioni.

Dopo l'attivazione, gli airbag si sgonfiano per assicurare agli occupanti l'effetto di una protezione graduale e garantire che la visuale del guidatore non sia limitata.

In caso di attivazione degli airbag o nel caso in cui il veicolo sia coinvolto in una collisione, è necessario che gli airbag, i pretensionatori delle cinture di sicurezza e qualsiasi altro componente associato siano verificati ed eventualmente sostituiti da Tesla.

In caso di incidente, oltre all'attivazione degli airbag:

- Le portiere e il portellone si sbloccano.
- Le spie pericolo si accendono.
- Le luci interne si accendono.
- L'alta tensione viene disattivata.

Per ripristinare l'alimentazione della batteria, tramite il touchscreen spegnere manualmente la Model X (vedere [Spegnimento](#) alla pagina 61), quindi premere il pedale del freno per accenderla nuovamente.

## Spia dell'airbag



La spia degli airbag sul quadro strumenti rimane accesa se il sistema airbag non funziona correttamente. L'unico momento in cui tale spia deve rimanere accesa brevemente è quando si avvia la Model X per la prima volta. In questo caso, si spegne entro pochi secondi. Se rimane accesa, contattare immediatamente Tesla e non utilizzare il veicolo.

## Avvertenze sugli airbag

**⚠ Avvertimento:** Non appoggiare oggetti sopra o accanto agli airbag perché potrebbero provocare danni se il veicolo dovesse essere coinvolto in un incidente talmente grave da causare l'attivazione dell'airbag.

**⚠ Avvertimento:** Tutti gli occupanti, compreso il conducente, sono tenuti a indossare sempre le cinture di sicurezza, indipendentemente dalla presenza o meno di un airbag, per ridurre al minimo il rischio di lesioni gravi o letali in caso di collisione.

**⚠ Avvertimento:** Gli occupanti dei sedili anteriori non devono posizionare le braccia sul modulo airbag poiché la relativa attivazione potrebbe causare fratture o altre lesioni.

**⚠ Avvertimento:** Non utilizzare coprisedili sulla Model X. Potrebbero limitare l'attivazione degli airbag laterali montati

sui sedili in caso di collisione. Potrebbero inoltre ridurre l'efficacia del sistema di rilevamento degli occupanti, se in dotazione.

-  **Avvertimento:** l'airbag si attiva con considerevole velocità e forza, con conseguenti possibili lesioni. Per limitare le lesioni, verificare che tutti gli occupanti abbiano allacciato le cinture di sicurezza e siano seduti correttamente, con il sedile posizionato il più lontano possibile.
-  **Avvertimento:** non utilizzare seggiolini per bambini e non trasportare bambini piccoli su un sedile con un airbag attivato davanti. In caso di attivazione, l'airbag potrebbe causare lesioni gravi o letali.
-  **Avvertimento:** Per garantire la corretta attivazione degli airbag laterali, mantenere una distanza adeguata tra busto dell'occupante e lato della Model X prestando attenzione che non vi siano ostacoli.
-  **Avvertimento:** Non appoggiare la testa contro la portiera. In caso di attivazione, l'airbag a tendina potrebbe causare lesioni.
-  **Avvertimento:** fare attenzione affinché i passeggeri non intralcino l'attivazione degli airbag mediante il posizionamento di piedi, ginocchia o altre parti del corpo sopra o nelle vicinanze dell'airbag.
-  **Avvertimento:** non agganciare o posizionare oggetti sopra o nelle vicinanze degli airbag anteriori, sulla parte laterale dei sedili anteriori, sul rivestimento del padiglione sul lato del veicolo o su qualsiasi altra copertura dell'airbag che possa interferire con la relativa attivazione. Tali oggetti potrebbero causare lesioni gravi in caso di collisione che induce l'attivazione dell'airbag.
-  **Avvertimento:** dopo l'attivazione, i componenti degli airbag sono caldi. Attendere che si raffreddino prima di toccarli.



## Creazione di un profilo conducente

Quando si regola per la prima volta il sedile del conducente, il volante o il retrovisore esterno lato conducente, sul touchscreen viene chiesto di creare un profilo conducente per salvare queste regolazioni. Il profilo salva inoltre altre preferenze configurate tramite la finestra **Controls** del touchscreen.



Per aggiungere un nuovo profilo conducente, toccare l'icona del profilo del conducente sulla parte superiore del touchscreen. Quindi, toccare **Add New Driver**, digitare il nome del conducente e toccare **Create Profile**. Seguire le istruzioni visualizzate sullo schermo per salvare le posizioni del sedile sul profilo del conducente. È inoltre possibile selezionare la casella di controllo **Use Easy Entry** per salvare le impostazioni Easy Entry (o utilizzare quelle esistenti) (descritte di seguito) a cui vengono regolati automaticamente il sedile e il volante del conducente per agevolare l'ingresso e l'uscita dalla Model X.

Se si modifica la posizione del volante, del sedile del conducente o del retrovisore esterno del conducente dopo aver salvato o scelto un profilo, sul touchscreen viene chiesto di salvare la nuova posizione o ripristinare la posizione precedentemente salvata (le altre preferenze vengono salvate automaticamente). Per modificare un'impostazione senza salvare o ripristinare, è sufficiente ignorare la richiesta.

Per regolare la Model X in base a un profilo conducente, toccare la relativa icona e scegliere il nome del conducente. Le regolazioni salvate vengono applicate automaticamente.

**Nota:** La modalità Valet è un profilo conducente integrato utilizzato per limitare la velocità e l'accesso ad alcune funzionalità Model X (vedere **Modalità Valet** alla pagina 55).

**Nota:** Per interrompere le regolazioni automatiche in corso in base al profilo del conducente, toccare Stop nel menu a discesa Driver Profile. Le regolazioni automatiche si interrompono anche regolando manualmente un sedile, lo specchietto retrovisore o il volante.

## Easy Entry

È possibile definire un'impostazione Easy Entry che consenta di spostare il volante e il sedile del conducente per agevolare l'ingresso e l'uscita dalla Model X. Ogni conducente può utilizzare l'impostazione Easy Entry associandola al rispettivo profilo conducente. Quando l'impostazione Easy Entry viene associata a un profilo conducente, il volante e il sedile conducente vengono regolati automaticamente all'innesto della marcia Park e nel momento in cui la cintura di sicurezza del sedile del conducente viene slacciata, per agevolare l'uscita dal veicolo. Una volta tornati al veicolo e dopo aver premuto il pedale del freno, le impostazioni tornano automaticamente a quelle utilizzate dal profilo conducente più recente (o a quelle definite per la chiave a cui è associato un profilo conducente).

Per definire un'impostazione Easy Entry, toccare l'icona del conducente nella parte superiore del touchscreen. Scegliere un profilo conducente, selezionare la casella di controllo **Easy Entry** e seguire le istruzioni a schermo per salvare la posizione del volante e del sedile durante l'ingresso e l'uscita dalla Model X. Una volta creato, il profilo Easy Entry viene visualizzato sull'elenco dei profili conducente e qualsiasi conducente può utilizzare queste impostazioni per entrare e uscire.

## Ripristino di un profilo conducente



Per regolare la Model X in base a un profilo conducente, toccare l'icona del profilo conducente sulla barra di stato del touchscreen. Quindi, scegliere il conducente; la Model X verrà regolata in base alle impostazioni salvate per il profilo conducente selezionato.

## Visualizzazione delle configurazioni salvate

Per visualizzare le impostazioni associate a un profilo conducente, toccare l'icona del profilo conducente nella parte superiore del touchscreen. Quindi toccare **See what's saved**. Viene visualizzata una finestra popup con l'elenco di tutte le impostazioni salvate per i profili conducente.

**Nota:** Le impostazioni associate ai profili conducente possono variare a seconda della



versione del software al momento installato sulla Model X.

## Associazione di un profilo conducente a una chiave

È possibile associare un profilo conducente a una chiave specifica per consentire alla Model X di selezionare automaticamente il profilo conducente corretto rilevando la chiave associata quando ci si avvicina alla vettura e aprendo la portiera del conducente. Per associare un profilo conducente a una chiave, entrare nella Model X con la chiave e toccare l'icona del profilo conducente in alto sul touchscreen. Selezionare il profilo conducente da associare alla chiave, quindi toccare **Link to Key Fob**.

**Nota:** Model X rileva solo una chiave alla volta. Il profilo del conducente è associato alla chiave rilevata dal veicolo in quel momento. Quindi, se si desidera associare i profili conducente a più chiavi, assicurarsi che solo la chiave che si desidera associare al profilo conducente interessato si trovi entro il raggio di rilevamento durante la procedura di associazione. Spostare tutte le altre chiavi all'esterno del raggio di rilevamento (ad almeno un metro dalla Model X).

**Nota:** Model X può supportare fino a otto chiavi associate. Tuttavia, è possibile associare un solo profilo conducente a una chiave.

Per disassociare un profilo conducente da una chiave, toccare l'icona del profilo conducente nella parte superiore del touchscreen. Selezionare il profilo conducente, quindi toccare la **X** accanto a **Linked to Key Fob**.

## Modalità Valet

Ogni volta che la Model X è attivata in modalità Valet, vengono applicate le seguenti limitazioni:

- È necessario guidare a velocità inferiori a 113 km/h.
- L'accelerazione e la potenza massima sono limitate.
- Il bagagliaio anteriore e il cassetto portaoggetti sono bloccati.
- Le località Home e Work non sono disponibili nel sistema di navigazione.
- I comandi vocali sono disattivati.
- Le funzioni di comfort Autopilot sono disabilitate.
- Quasi tutte le funzioni della barra di stato sono disattivate.

- L'impostazione Mobile Access è disattivata.
- HomeLink (se disponibile sul mercato interessato) non è accessibile.
- Driver Profiles non è accessibile.
- Il Wi-Fi e il Bluetooth sono disabilitati. Quando la Model X è in modalità Valet, non è possibile associare nuovi dispositivi Bluetooth o visualizzare o eliminare dispositivi esistenti associati.

**Nota:** Se un dispositivo Bluetooth associato o una rete Wi-Fi nota si trova all'interno del raggio di azione (circa 9 metri) della Model X nella modalità Valet, la Model X si collegherà al dispositivo o alla rete.

## Attivazione della modalità Valet

Con la Model X in marcia Park, toccare l'icona del profilo conducente in alto sul touchscreen, quindi toccare **Valet Mode**.

La prima volta che si attiva la modalità Valet, viene richiesto di creare un codice PIN a 4 cifre da utilizzare per annullare tale modalità.

Quando la modalità Valet è attiva, sul quadro strumenti viene visualizzata la parola **Valet** sopra la velocità di guida e sul touchscreen viene visualizzato il profilo conducente per la modalità.

Per avviare e annullare la modalità Valet è inoltre possibile utilizzare l'app mobile (a patto che la Model X sia in marcia Park). Quando si utilizza l'app mobile, non è necessario inserire un codice PIN, in quanto viene già richiesto di accedere all'app utilizzando le credenziali Account Tesla.

**Nota:** Se l'impostazione **PIN to Drive** è abilitata (vedere **PIN to Drive** alla pagina 166), è necessario immettere il PIN di guida prima di poter definire o immettere un PIN Valet. Nella modalità Valet, la Model X può essere azionata senza dover immettere il PIN di marcia.

**Nota:** l'impostazione **PIN to Drive** non è disponibile quando la modalità Valet è attiva.

Se non si ricorda più il PIN Valet, reimpostarlo dall'interno della Model X inserendo le proprie credenziali Account Tesla (operazione che annulla anche la modalità Valet). È inoltre possibile reimpostare il codice PIN utilizzando l'app mobile.

**⚠ Avvertimento:** non utilizzare la modalità Valet durante il traino di un rimorchio. Le limitazioni di coppia potrebbero rendere





difficile alla Model X il traino di un rimorchio in salita.

## **Annullamento della modalità Valet**

Con la Model X in marcia Park, toccare l'icona del conducente **Valet Mode** sulla barra di stato del touchscreen, quindi inserire il codice PIN a 4 cifre.

Quando si annulla la modalità Valet, vengono ripristinate tutte le impostazioni associate al profilo conducente utilizzato più di recente e le impostazioni di controllo del climatizzatore; inoltre sono disponibili tutte le funzionalità.

**Nota:** Per annullare la modalità Valet dall'app mobile non è necessario inserire un codice PIN.



## Regolazione dello sforzo di sterzata

È possibile regolare la sensibilità dello sterzo in base alle preferenze personali:

1. Sul touchscreen, toccare **Controls** > **Driving** > **Steering Mode**.
2. Scegliere un'opzione dello sterzo:
  - **Comfort** - Riduce lo sforzo richiesto per girare il volante. In città, la Model X risulta più facile da guidare e parcheggiare.
  - **Standard** - Questa è l'impostazione che Tesla ritiene migliore in termini di manovrabilità e risposta in qualsiasi condizione.
  - **Sport** - Aumenta lo sforzo richiesto per girare il volante. Per la guida a velocità elevata, la reattività della Model X risulta superiore.

L'unico modo per sapere quale sia l'opzione più adatta alle proprie esigenze è provare.

## Regolazione della posizione

Regolare il volante sulla posizione di guida desiderata spostando il comando a sinistra del piantone dello sterzo. Utilizzando questo comando, è possibile spostare il volante in avanti e indietro e in alto e in basso.

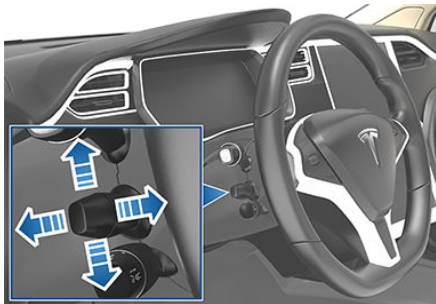

- ⚠ Avvertimento:** non effettuare regolazioni durante la guida.

## Utilizzo dei pulsanti a sinistra sul volante

I pulsanti sul lato sinistro del volante permettono di cambiare stazione radio, controllare il volume del riproduttore multimediale e impostare gli elementi visualizzati sulla sezione sinistra del quadro strumenti qualora l'app Navigation non visualizzi istruzioni.

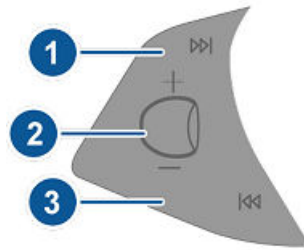

### 1. Next

Se si sta ascoltando una radio locale o una radio satellitare e sono disponibili più radio predefinite premere per riprodurre la successiva radio predefinita nella banda attualmente in riproduzione. Se non è stata configurata più di un'impostazione predefinita, premere per passare alla successiva frequenza disponibile.

Se si sta ascoltando la radio Internet, oppure un file audio su un dispositivo Bluetooth o USB collegato, premere per saltare al brano successivo o alla stazione successiva.

Se sono stati memorizzati più preferiti, tenere premuto per scorrere ciclicamente i preferiti.

### 2. Pulsante di scorrimento

- Per regolare il volume del dispositivo multimediale, scorrere la rotellina in alto o in basso.

**Nota:** il pulsante di scorrimento regola il volume del dispositivo multimediale, delle istruzioni di navigazione e delle telefonate in base a ciò che è al momento in uso. Quando si regola il volume, sul quadro strumenti viene visualizzato il livello selezionato e se si sta regolando il volume per il dispositivo multimediale, il navigatore o il telefono.

- Per silenziare il volume del dispositivo multimediale, oppure per mettere in pausa/riprodurre un file audio, toccare il pulsante di scorrimento.



- Per selezionare cosa visualizzare sul lato sinistro del quadro strumenti, premere brevemente il pulsante di scorrimento per visualizzare le opzioni disponibili. Ruotare il pulsante per selezionare **Empty, Car Status, Clock, Media, Energy, Trips**, ecc. Quando l'opzione desiderata viene evidenziata, toccare il pulsante.

**Nota:** l'opzione che si sceglie di visualizzare con il pulsanti di scorrimento sinistro viene conservata fino a quando non la si cambia manualmente. Viene inoltre salvata nel profilo conducente.

**Nota:** lo stato del veicolo riporta informazioni quali lo stato delle portiere e del bagagliaio e, sui modelli più recenti, le pressioni degli pneumatici.

- Per riavviare il touchscreen, tenere premuti i pulsante di scorrimento per circa cinque secondi. Vedere [Riavvio del touchscreen](#) alla pagina 62.

### 3. Previous

Analogamente alla procedura descritta per Next, il passaggio è però effettuato al brano o alla stazione precedente. Se sono stati memorizzati più preferiti, tenere premuto per scorrere ciclicamente i preferiti.

**Nota:** Indipendentemente da come si personalizza il lato sinistro del quadro strumenti, quando è innestata una marcia di guida sulla Model X, questo passa automaticamente alla visualizzazione delle istruzioni di navigazione (se applicabile), oppure a indicare l'apertura di una portiera o del vano bagagli.

## Utilizzo dei pulsanti sulla destra del volante

I pulsanti sul lato destro del volante consentono di accedere alle opzioni di chiamata quando si è al telefono, scegliere gli elementi visualizzati sulla sezione destra del quadro strumenti, regolare le funzioni della Model X e utilizzare i comandi vocali.

**Nota:** quando si riceve o si effettua una chiamata telefonica, sul lato destro del quadro strumenti vengono visualizzate automaticamente le opzioni di chiamata per facilitare la gestione delle telefonate sul telefono collegato tramite Bluetooth.

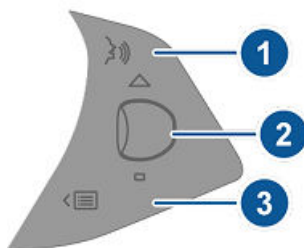

1. Premere per utilizzare i comandi vocali per chiamare un contatto, navigare o ascoltare musica da Internet. Quando viene riprodotto il segnale acustico, pronunciare il comando. Premere di nuovo per chiudere il comando vocale o semplicemente smettere di parlare. Per dettagli, vedere [Utilizzo dei comandi vocali](#) alla pagina 59.

### 2. Pulsante di scorrimento

- Durante una telefonata, toccare il pulsante di scorrimento per visualizzare le opzioni di chiamata che consentono di eseguire un'operazione in relazione alla chiamata.
- Ruotare il pulsanti di scorrimento per regolare la funzione utilizzata più di recente dell'elenco delle funzioni (vedere il pulsante Menu).
- Per selezionare cosa visualizzare sul lato destro del quadro strumenti, premere brevemente il pulsante di scorrimento per visualizzare le opzioni disponibili. Ruotare il pulsante per selezionare **Empty, Car Status, Clock, Media, Energy, Trips**, ecc. Quando l'opzione desiderata viene evidenziata, toccare il pulsante.

**Nota:** lo stato del veicolo riporta informazioni quali lo stato delle portiere e del bagagliaio e, sui modelli più recenti, le pressioni degli pneumatici.

**Nota:** l'opzione che si sceglie di visualizzare con il pulsante di scorrimento destro viene conservata finché l'utente non la modifica manualmente. Viene inoltre salvata nel profilo conducente.

- Per riavviare il touchscreen, tenere premuti i pulsante di scorrimento per circa cinque secondi. Vedere [Riavvio del touchscreen](#) alla pagina 62.

### 3. Pulsante Menu

Premere per visualizzare un menu che consente di controllare le seguenti funzioni della Model X:

- **Temperature.** Consente di ruotare il pulsante di scorrimento per modificare la temperatura lato conducente, oppure premerla per attivare e disattivare l'impianto di climatizzazione.
- **Fan Speed.** Consente di ruotare il pulsante di scorrimento per regolare la velocità della ventola utilizzata per raffreddare o riscaldare l'abitacolo.
- **Display Brightness.** Consente di ruotare il pulsante di scorrimento per modificare il livello di luminosità delle schermate, oppure premerlo per ripristinare le impostazioni predefinite.
- **Recent Calls.** Se si dispone di un telefono associato alla Model X, ruotare il pulsante di scorrimento per visualizzare le chiamate recenti. Premere il pulsante di scorrimento per chiamare il contatto visualizzato. Per associare il telefono, vedere [Associazione di un telefono Bluetooth](#) alla pagina 159.
- **Contacts.** Se il telefono è associato alla Model X, utilizzare il pulsante di scorrimento per andare ai contatti del telefono. I contatti sono elencati in ordine alfabetico per cognome. Per associare il telefono, vedere [Associazione di un telefono Bluetooth](#) alla pagina 159.

Premere di nuovo il pulsante Menu per chiudere l'elenco delle funzioni.

## Utilizzo dei comandi vocali

È possibile utilizzare i comandi vocali per chiamare un contatto, navigare verso una località o ascoltare musica da Internet. Toccare il pulsante vocale situato sul lato superiore destro del volante per attivare i comandi vocali. Quando viene riprodotto il segnale acustico, pronunciare il comando. Mentre si parla, sul quadro strumenti viene visualizzata l'interpretazione del comando. (Il quadro strumenti visualizza inoltre suggerimenti sul tipo di comandi che si possono pronunciare.) Una volta terminato il comando vocale, toccare nuovamente il pulsante vocale oppure attendere.

- Per chiamare un contatto mediante il del dispositivo Bluetooth connesso, pronunciare "Call" o "Dial", seguito dal nome e/o cognome del contatto. Ad esempio, "Call Mario" o "Call Mario Rossi".
- Per cercare una località, o navigare verso di essa, una località, pronunciare "Where is", "Drive to" o "Navigate to", seguito da un indirizzo, un nome azienda, una categoria commerciale o un punto di riferimento. Ad esempio, "Where is Stanford University?", "Drive to Tesla in Palo Alto" o "Navigate to Starbucks on Homestead in Cupertino". Se è stato definito un indirizzo di navigazione per la propria abitazione o ufficio, è possibile utilizzare un comando vocale come "Navigate home" o "Navigate to work".
- Per ascoltare un servizio musicale da Internet, pronunciare "Listen to" o "Play", seguito dal nome del brano, album, artista o una combinazione. Per migliorare la precisione del riconoscimento vocale, fornire più dettagli al comando, ad esempio artista e brano (ad esempio, "Listen to Yellow Brick Road" o "Play Yellow Brick Road by Elton John").

## Volante riscaldato

Se la Model X è dotata del pacchetto climi freddi opzionale, è possibile riscaldare il volante toccando il climatizzatore sul touchscreen (vedere [Comandi del climatizzatore](#) alla pagina 142). Quando attivato, un calore radiante mantiene il volante a una temperatura confortevole.

## Clacson

Per azionare la clacson, premere il centro del volante.





## Regolazione dei retrovisori esterni

Premere il pulsante associato al retrovisore che si desidera regolare (destra o sinistra). La spia del pulsante si accende ed è possibile premere il quadrante per spostare il retrovisore nella posizione desiderata. Ripetere l'operazione per l'altro lato. Se richiesto, toccare **Save** sul touchscreen per salvare la regolazione dei retrovisori sul profilo del conducente.



Per chiudere e aprire i retrovisori esterni, premere il pulsante centrale. Per impostare la chiusura automatica dei retrovisori esterni quando ci si allontana dalla Model X, toccare **Controls > Vehicle > Mirror Auto-Fold**. I retrovisori si aprono automaticamente sbloccando la Model X.

Quando si utilizza il pulsante centrale per chiuderli e parcheggiare in uno spazio ristretto, i retrovisori rimangono chiusi finché la vettura non raggiunge una velocità di 50 km/h o finché non si preme il pulsante centrale per riaprirli.

**Nota:** Non è possibile ripiegare i retrovisori se si guida a una velocità superiore a 50 km/h.

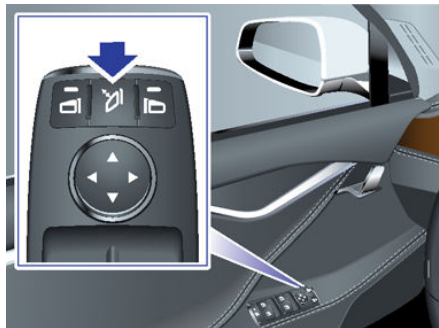

Il retrovisore esterno del conducente si regola automaticamente di notte, in base al livello di riverbero prodotto dai fari dei veicoli che seguono (tranne quando è inserita la marcia Reverse). Entrambi i retrovisori esterni sono inoltre dotati di riscaldatori che si attivano e disattivano insieme al sistema di sbrinamento del lunotto.

## Inclinazione automatica dei retrovisori durante la retromarcia

Durante la retromarcia, entrambi i retrovisori esterni si inclinano automaticamente verso il basso. Per regolare la posizione di inclinazione automatica, innestare la marcia Reverse, quindi regolare i retrovisori come descritto in precedenza (premere il pulsante associato al retrovisore che si desidera regolare, quindi premere il quadrante per spostarlo nella posizione desiderata). Toccare **Save** sul touchscreen per salvare la regolazione dei retrovisori sul profilo del conducente.

Quando si innesta nuovamente la marcia Drive, i retrovisori ritornano nella posizione normale (verso l'alto). Ogni volta che si innesta la marcia R (Reverse) i retrovisori torneranno automaticamente nella posizione precedentemente regolata.

La funzione di inclinazione automatica può essere attivata o disattivata sul touchscreen, toccando **Controls > Vehicle > Mirror Auto-Tilt**.

## Specchietto retrovisore

Lo specchietto retrovisore viene regolato manualmente. Tranne quando è innestata la marcia Reverse, lo specchietto retrovisore si regola automaticamente in base al livello di riverbero prodotto dai fari del veicolo che segue.

## Accensione

All'apertura della portiera, la Model X accende il quadro strumenti e il touchscreen ed è possibile azionare tutti i comandi.

Per guidare la Model X:

1. **PREMERE IL PEDALE DEL FRENO:** la Model X si accende ed è pronta per la guida.
2. **SELEZIONARE UNA MARCIA** - Spostare la leva del cambio completamente in basso per Drive e completamente in alto per Reverse. Vedere [Cambio marce](#) alla pagina 63.

**Nota:** se la funzione PIN to Drive è attivata (vedere [PIN to Drive](#) alla pagina 166), è necessario inserire anche un PIN valido sul touchscreen prima di poter guidare la Model X.

**Nota:** Se il sistema Passive Entry è disattivato e non si preme il pedale del freno per avviare la Model X entro circa cinque minuti, sul quadro strumenti viene visualizzato un messaggio ed è necessario utilizzare la chiave per bloccare e quindi sbloccare nuovamente la Model X prima di avviarla.

Tutte le informazioni necessarie per guidare la Model X sono visualizzate sul quadro strumenti.

### Chiave non nel veicolo

Se la Model X non rileva la chiave quando si preme il pedale del freno, sul quadro strumenti viene visualizzato un messaggio per segnalare all'utente che la chiave non si trova nel veicolo.

Se si riceve questo messaggio, posizionare la chiave nel portabicchiere della console centrale dove la Model X è in grado di rilevarla al meglio.

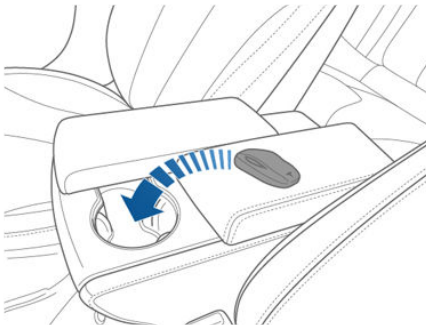

Se la chiave non viene ancora rilevata dalla Model X, provare ad avvicinarla alla console centrale, al di sotto della presa di alimentazione da 12 V (vedere [Presa di alimentazione da 12 V](#) alla pagina 23). Se la chiave non viene ancora rilevata, rimuovere la batteria della chiave e provare di nuovo. Vedere [Sostituzione della batteria della chiave](#) alla pagina 11. In alternativa, provare a utilizzare un'altra chiave. Se anche l'altra chiave non funziona, contattare Tesla.

Il rilevamento della chiave da parte della Model X è influenzato da diversi fattori. È possibile che la batteria della chiave sia scarica, che siano presenti interferenze da altri dispositivi che utilizzano segnali radio oppure che siano presenti oggetti tra la chiave e il ricevitore.

Tenere la chiave sempre con sé. Al termine della guida, la chiave è necessaria per riavviare la Model X dopo lo spegnimento. Quando si esce dalla Model X, è necessario portare la chiave con sé per bloccare la Model X, sia manualmente che automaticamente.

## Spegnimento

Al termine della guida, innestare la marcia Park premendo il pulsante sull'estremità del selettore marce. Il freno di stazionamento si aziona automaticamente e tutti i sistemi continuano a funzionare. Quando si esce dalla Model X con la chiave, il veicolo si spegne automaticamente, disattivando il quadro strumenti e il touchscreen.

Model X si spegne automaticamente anche se rimane in marcia Park per oltre 15 minuti, anche se il conducente è seduto al posto di guida.

Nonostante generalmente non sia necessario, è possibile spegnere la Model X mentre si è seduti al posto di guida, a condizione che il veicolo non sia in movimento. Toccare **Controls > Safety & Security > Power Off**. Model X si riaccende automaticamente se si preme il pedale del freno o si tocca il touchscreen.

**Nota:** Model X passa automaticamente alla marcia Park quando si determina l'uscita del conducente dal veicolo, anche se viene innestata la marcia Neutral prima di uscire. Per mantenere la Model X nella marcia Neutral, vedere [Veicolo bloccato in Neutral \(modalità treno\)](#) alla pagina 63.



## Riavvio del touchscreen

Se il touchscreen non risponde o mostra un comportamento insolito, è possibile riavviarlo. Per fare ciò, innestare la marcia Park e tenere premuti entrambi i pulsanti di scorrimento sul volante fino a quando il touchscreen diventa nero e appare il logo Tesla. Entro circa 30 secondi, il touchscreen si riavvia. Se il touchscreen continua a non rispondere o a manifestare un comportamento anomalo, contattare Tesla.

**Nota:** Il riavvio del touchscreen non determina lo spegnimento e l'accensione della Model X.

- ⚠ Avvertimento:** la massima priorità del conducente è prestare attenzione alle condizioni stradali e del traffico. Per garantire la sicurezza degli occupanti del veicolo e delle altre persone in strada, riavviare il touchscreen solo quando il veicolo si trova nella marcia Park.



## Cambio marce

Quando la Model X è nella marcia Park, è necessario premere il pedale del freno per innestare un'altra marcia.

Spostare la leva in alto o in basso per cambiare marcia.

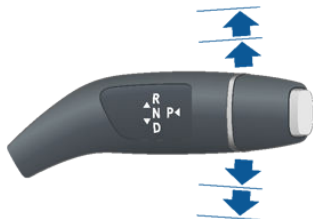

Se si cerca di innestare una marcia non consentita dall'attuale velocità di guida, viene riprodotto un segnale acustico e la marcia non viene innestata.

## Reverse

Spingere la leva completamente in alto e rilasciare. È possibile inserire la marcia Reverse solo quando la Model X è ferma o viaggia a velocità inferiori a 8 km/h. Se la velocità è inferiore a 1,6 km/h, è necessario premere il pedale del freno.

## Neutral

Spingere la leva verso l'alto e verso il basso nella prima posizione e rilasciarla per passare nella marcia Neutral. La marcia Neutral consente alla Model X di muoversi liberamente quando non si preme il pedale del freno.

Se la Model X è nella marcia Park e si utilizza il touchscreen per rilasciare il freno di stazionamento (**Controls > Safety & Security**), la Model X passa alla marcia Neutral (vedere [Freno di stazionamento](#) alla pagina 78).

Model X innesta automaticamente la marcia Park quando si esce dalla vettura. Per lasciare la Model X nella marcia Neutral, utilizzare il touchscreen per innestare la modalità traino (vedere [Veicolo bloccato in Neutral \(modalità traino\)](#) alla pagina 63).

## Drive

Spingere la leva completamente in basso e rilasciare. È possibile innestare la marcia Drive quando la Model X è ferma o viaggia a una velocità inferiore a 8 km/h nella marcia Reverse. Se la velocità della Model X è inferiore a 1,6 km/h, per innestare la marcia Drive è necessario premere il pedale del freno.

## Park

Premere l'estremità del selettore delle marce mentre la Model X è ferma. Ogni volta che la Model X si trova nella marcia Park, viene azionato il freno di stazionamento.



Model X passa automaticamente su Park quando si collega il cavo di carica o se si verificano due o più condizioni seguenti contemporaneamente:

- La cintura di sicurezza del conducente non è allacciata.
- Il sensore di presenza nel sedile conducente non rileva un occupante.
- La portiera del conducente è aperta.

**Nota:** Le condizioni riportate sopra non riflettono l'elenco completo di ragioni perché la Model X potrebbe passare automaticamente su Park e, in alcune situazioni, è possibile che il veicolo passi in posizione Park quando si verifica solo una delle condizioni indicate sopra.

Per agevolare la salita dei passeggeri, è inoltre possibile sbloccare tutte le portiere in qualsiasi momento, innestando la marcia Park e premendo una seconda volta il pulsante Park.

## Veicolo bloccato in Neutral (modalità traino)

Model X innesta automaticamente la marcia Park ogni volta che si finisce di guidare e si esce dalla Model X. Per mantenere la marcia Neutral quando si esce dalla Model X in modo da poterla spostare liberamente (ad esempio per caricare l'auto su una bisarca), attivare la modalità traino:

1. Innestare la marcia Park.
2. Premere il pedale del freno.
3. Toccare **Controls > Service > Tow Mode**.





Model X riproduce un segnale acustico e passa alla marcia Neutral (che rilascia il freno di stazionamento).



Se è attiva la modalità di traino, Model X visualizza questa spia sul quadro strumenti, insieme a un messaggio che segnala che la Model X si muove liberamente.

**Nota:** in modalità traino, la Model X non innesta alcuna marcia. Per annullare la modalità traino, innestare la marcia Park o toccare nuovamente la modalità traino. La modalità traino viene annullata anche se si utilizza il touchscreen per azionare il freno di stazionamento (**Controls > Safety & Security > Parking Brake**).

## Controllo delle luci

Toccare **Controls** > **Lights** sul touchscreen per controllare le luci.

Oltre alle luci controllabili tramite touchscreen, la Model X dispone di luci di cortesia che si accendono e si spengono automaticamente in base all'azione eseguita. Ad esempio, quando si sblocca la Model X, quando si apre una portiera e quando si innesta la marcia Park, le luci interne, le luci laterali, le luci di posizione, le luci della maniglia della portiera e le luci pozzanghera si accendono. Le luci si spengono automaticamente dopo uno o due minuti, oppure quando si innesta una marcia o si blocca la Model X.

**Nota:** la seguente immagine viene fornita esclusivamente a titolo dimostrativo. A seconda delle opzioni del veicolo, della versione software e del paese, il touchscreen potrebbe essere leggermente differente.

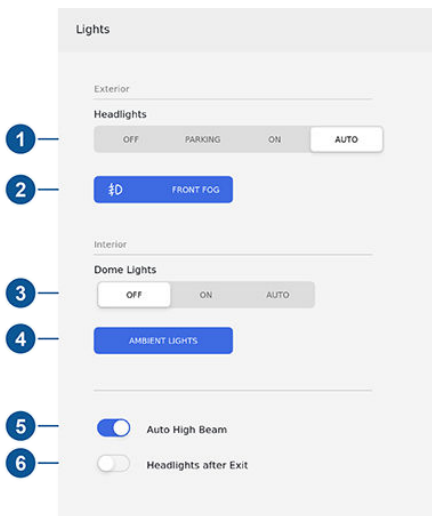

1. A ogni accensione della Model X, le luci esterne (fari anteriori, luci posteriori, luci laterali, luci di stazionamento e luci targa) sono impostate su AUTO. Quando impostate su AUTO, le luci esterne si attivano automaticamente in caso di guida in condizioni di scarsa illuminazione. Se si passa a un'altra impostazione, alla guida successiva le luci tornano sempre all'impostazione AUTO.

Toccare una delle opzioni seguenti per modificare provvisoriamente l'impostazione delle luci esterne:

- **OFF:** Le luci esterne si spengono fino a quando non vengono riaccese manualmente o fino alla guida successiva. Se nella propria zona è richiesto l'uso di luci di marcia diurna, le luci esterne utilizzate a tale scopo vengono sempre accese non appena si innesta la marcia Drive.
  - **PARKING:** Si accendono solo le luci laterali, le luci di stazionamento, le luci posteriori e le luci della targa.
- Nota:** Se nella propria zona è richiesto l'uso di luci di marcia diurna, le luci esterne utilizzate a tale scopo vengono sempre accese non appena si innesta una marcia di guida (Drive o Reverse).
- **ON:** Le luci esterne si accendono.

**⚠️ Avvertimento:** verificare sempre che i fari siano accesi in condizioni di scarsa visibilità. La mancata osservanza di tali precauzioni potrebbe provocare una collisione.

2. Se disponibili, toccare questa icona per accendere o spegnere i fendinebbia. I fendinebbia funzionano solo quando sono accesi i fari anabbaglianti. Ogni volta che si spengono i fari anteriori, si spengono anche le luci fendinebbia.



Ogni volta che le luci retronebbia sono accese, sul quadro strumenti si accende la relativa spia.



Ogni volta che i fendinebbia anteriori opzionali sono accesi, sul quadro strumenti si accende la relativa spia.

**Nota:** a seconda del paese o delle opzioni scelte, il veicolo potrebbe non essere dotato di fendinebbia e/o retronebbia.

**Nota:** in alcune regioni, il comando per i fendinebbia non è previsto. Funzionano unitamente ai fari anteriori e si accendono solo in situazioni in cui i fari anabbaglianti sono accesi.



3. Accendere o spegnere le luci di cortesia interne (mappa). Se impostate su AUTO, tutte le luci di cortesia interne si accendono quando si sblocca la Model X, si apre una portiera per uscire o si innesta la marcia Park.

**Nota:** Una luce di cortesia può essere accesa o spenta manualmente anche premendola. Se si accende manualmente una luce di cortesia, questa si spegne automaticamente con lo spegnimento della Model X. Se la Model X è già spenta quando si accende manualmente la luce, quest'ultima si spegne dopo 60 minuti.

4. Se si accendono le LUCI AMBIENTE, le luci ambiente interne si accendono ogni volta che sono accesi i fari anteriori.
5. Se si attiva la funzione Abbaglianti adattativi automatici, i fari abbaglianti passano automaticamente ad anabbaglianti quando viene rilevata una luce di fronte alla Model X. Vedere [Fari abbaglianti](#) alla pagina 67.
6. Se si attiva la funzione Fari anteriori dopo l'uscita dal veicolo, le luci esterne rimangono accese per un breve periodo di tempo dopo aver parcheggiato la Model X in condizioni di scarsa illuminazione. Vedere [Fari anteriori dopo l'uscita dal veicolo](#) alla pagina 67.



## Fari abbaglianti

Premere la leva a sinistra del volante per accendere i fari abbaglianti. Per spegnerli, tirare la leva verso di sé.

Per attivare brevemente i fari abbaglianti, tirare la leva verso di sé.



I fari abbaglianti possono passare automaticamente ad anabbaglianti quando davanti alla Model X viene rilevata una luce (ad esempio, i fari di un veicolo in avvicinamento). Per attivare o disattivare questa funzione, toccare **Controls > Lights > Auto High Beam**.

**Nota:** l'impostazione scelta viene mantenuta fino alla successiva modifica manuale.

Quando gli abbaglianti vengono spenti dalla funzione ABBAGLIANTI ADATTATIVI AUTOMATICI perché viene rilevata luce davanti alla Model X, è possibile accenderli momentaneamente tirando la leva completamente verso di sé.

Le seguenti spie sul quadro strumenti indicano lo stato dei fari anteriori:

 I fari anabbaglianti sono accesi.

I fari abbaglianti sono accesi. Si accende quando sono attivi i fari abbaglianti ma la funzione

 Abbaglianti adattativi automatici è disattivata oppure se la funzione Abbaglianti adattativi automatici è attivata ma temporaneamente non disponibile.

Gli abbaglianti sono accesi e la funzione Abbaglianti adattativi automatici è pronta a spegnerli se viene rilevata luce davanti alla Model X.



Gli abbaglianti sono momentaneamente spenti perché la funzione Abbaglianti adattativi automatici è attiva e ha rilevato luce davanti alla Model X. Quando non viene più rilevata luce, gli abbaglianti vengono riaccesi automaticamente.



**⚠ Avvertimento:** gli abbaglianti adattativi automatici sono soltanto un aiuto, soggetto a limitazioni. È responsabilità del conducente accertarsi che i fari anteriori siano sempre regolati correttamente per le condizioni atmosferiche e di traffico.

## Fari anteriori dopo l'uscita dal veicolo

Quando ci si ferma e si parcheggia la Model X in condizioni di scarsa illuminazione, le luci esterne rimangono accese. Si spengono automaticamente dopo un minuto o quando si blocca la Model X.

Per attivare o disattivare questa funzione, toccare **Controls > Lights > Headlights After Exit**. Quando la funzione **Headlights After Exit** è disattivata, i fari anteriori si spengono quando si inserisce la marcia Park e si apre una portiera.

## Sistema di illuminazione anteriore adattativa (AFS)

Se in dotazione, il sistema di illuminazione anteriore adattiva (AFS, Adaptive Front Lighting System) regola automaticamente il fascio di luce dei fari anteriori per garantire la migliore visuale di guida. I sensori elettrici misurano la velocità, l'angolo di sterzo e l'imbardata (la rotazione del veicolo intorno all'asse verticale) per determinare la posizione ottimale dei fari anteriori in base alle attuali condizioni di guida. Ad esempio, per migliorare la visibilità durante la guida notturna su strade tortuose, il sistema AFS devia il fascio luminoso verso la curva. Quando i fari anabbaglianti sono accesi e si procede a velocità ridotte, il sistema AFS intensifica l'illuminazione laterale per aumentare la visibilità dei pedoni e dei marciapiedi, durante una curva cieca, in un vialetto e in caso di inversione a U.



Il sistema di illuminazione anteriore adattiva (AFS) funziona quando sono accesi i fari anteriori. Se la Model X è ferma o si muove in retromarcia, i fari anteriori adattivi non si attivano. In questo modo si impedisce che le luci accechino inavvertitamente gli altri conducenti.



In presenza di un guasto al sistema AFS sul quadro strumenti viene visualizzato un avviso. Contattare l'assistenza Tesla.

## Indicatori di direzione

Spostare la leva a sinistra sul piantone dello sterzo verso l'alto (prima di svoltare a destra) o verso il basso (prima di svoltare a sinistra). Gli indicatori di direzione lampeggiano tre volte o in modo continuo, a seconda dell'ampiezza con cui si sposta la leva verso l'alto o verso il basso. Spostare leggermente la leva degli indicatori di direzione verso l'alto o verso il basso per una sequenza di tre lampeggi. Per un lampeggio continuo, spostare la leva completamente verso l'alto o verso il basso.



Gli indicatori di direzione smettono di funzionare quando il volante annulla la selezione o fino a quando la leva non ritorna sulla posizione centrale.



Quando si attiva un indicatore di direzione, la relativa spia sul quadro strumenti si accende. Viene inoltre riprodotto un suono simile a un clic.



**⚠ Avvertimento:** Se è stato acquistato il pacchetto opzionale Autopilot avanzato o Guida automatica completa e il Cruise Control adattativo al traffico è attivo, l'attivazione di un indicatore di direzione può causare l'accelerazione della Model X quando si utilizza il Cruise Control

adattativo al traffico in determinate situazioni (vedere [Sistema di assistenza al sorpasso](#) alla pagina 109).

**⚠ Avvertimento:** se è stato acquistato il pacchetto opzionale Autopilot avanzato o Guida automatica completa e il Sistema di Autosterzata è attivo, l'attivazione di un indicatore di direzione può causare il cambio di corsia della Model X.

## Luci di emergenza

Per attivare le luci di emergenza, premere il pulsante posizionato sul lato del touchscreen più vicino al volante. Tutti gli indicatori di direzione lampeggiano. Premere di nuovo per spegnerle.

**Nota:** le luci di emergenza lampeggiano anche senza la presenza di una chiave nelle vicinanze.

## Presentazione del quadro strumenti

Le informazioni visualizzate sul quadro strumenti variano a seconda dello stato della Model X:



- Off (illustrato di seguito).
- Guida (vedere [Quadro strumenti - Guida](#) alla pagina 73).
- Ricarica (vedere [Stato di carica](#) alla pagina 181).

Se la Model X è spenta, sul quadro strumenti viene visualizzata l'autonomia stimata residua, lo stato delle portiere e la temperatura esterna. Quando si preme il pedale del freno, tutte le spie lampeggiano brevemente. Se non sono relative a un problema corrente, si spengono subito dopo. Se una spia non si accende o non si spegne, contattare Tesla.









**Nota:** La seguente illustrazione viene fornita esclusivamente a titolo dimostrativo. A seconda delle opzioni del veicolo, della versione software e del paese, le informazioni visualizzate potrebbero essere leggermente differenti.



Le spie seguenti si attivano sul quadro strumenti per avvisare o indicare una condizione specifica.

Spia	Descrizione
	I fari anabbaglianti sono accesi.
	I fari abbaglianti sono accesi. Si accende quando sono attivi i fari abbaglianti ma la funzione Abbaglianti adattativi automatici è disattivata oppure se la funzione Abbaglianti adattativi automatici è attivata ma temporaneamente non disponibile. Vedere <a href="#">Fari abbaglianti</a> alla pagina 67.
	I fari abbaglianti sono accesi e la funzione Abbaglianti adattativi automatici è pronta a spegnerli se viene rilevata luce davanti alla Model X. Vedere <a href="#">Fari abbaglianti</a> alla pagina 67.







Spia	Descrizione
	I fari abbaglianti sono momentaneamente spenti perché la funzione Abbaglianti adattativi automatici è attiva e ha rilevato luce davanti alla Model X. Quando non viene più rilevata luce, gli abbaglianti vengono riaccesi automaticamente. Vedere <a href="#">Fari abbaglianti</a> alla pagina 67.
	Le luci di stazione (luci laterali, luci di posizione e luci della targa) sono accese. Vedere <a href="#">Luci</a> alla pagina 65.
	Fendinebbia anteriori (opzionali). Vedere <a href="#">Luci</a> alla pagina 65.
	Luci retronebbia. Vedere <a href="#">Luci</a> alla pagina 65.
	Sistema di illuminazione anteriore adattiva (se in dotazione). Vedere <a href="#">Sistema di illuminazione anteriore adattiva (AFS)</a> alla pagina 67.
	I sistemi elettronici di controllo della stabilità riducono attivamente al minimo lo slittamento delle ruote controllando la pressione dei freni e la potenza del motore (spie lampeggianti). Vedere <a href="#">Controllo della trazione</a> alla pagina 80. Se questa spia rimane accesa, significa che è stato rilevato un guasto (contattare immediatamente Tesla).
	È stato rilevato un guasto alle sospensioni pneumatiche intelligenti. Contattare Tesla. Vedere <a href="#">Sospensioni pneumatiche intelligenti</a> alla pagina 162.
	È stato rilevato un guasto al sistema frenante o il livello del liquido dei freni è insufficiente. Vedere <a href="#">Freni</a> alla pagina 77. Contattare immediatamente Tesla.
	Sicurezza airbag. Se la spia non lampeggia brevemente quando la Model X è pronta per la guida o se rimane accesa, contattare immediatamente Tesla. Vedere <a href="#">Spia dell'airbag</a> alla pagina 52.



Spia	Descrizione
	<p>È stato rilevato un guasto al sistema ABS. Vedere <a href="#">Freni</a> alla pagina 77. Contattare immediatamente Tesla.</p>
	<p>Il freno di stazionamento è azionato manualmente. Vedere <a href="#">Freno di stazionamento</a> alla pagina 78.</p>
	<p>È stato rilevato un guasto al freno di stazionamento. Contattare Tesla. Vedere <a href="#">Freno di stazionamento</a> alla pagina 78.</p>
	<p>La funzione Vehicle Hold sta applicando attivamente i freni. Vedere <a href="#">Vehicle Hold</a> alla pagina 83.</p>
	<p>Avvertenza pressione pneumatici. La pressione di uno pneumatico non è corretta. Se viene rilevato un problema nel sistema di monitoraggio della pressione degli pneumatici (TPMS), la spia lampeggia. Per guasti al sistema TPMS, contattare Tesla. Vedere <a href="#">Cura e manutenzione degli pneumatici</a> alla pagina 185.</p>
	<p>Una portiera o il vano bagagli è aperta/o. Vedere <a href="#">Portiere</a> alla pagina 9, <a href="#">Vano bagagli posteriore</a> alla pagina 19, o <a href="#">Vano bagagli anteriore</a> alla pagina 21.</p>
	<p>La cintura di sicurezza di un sedile occupato non è allacciata. Vedere <a href="#">Cinture di sicurezza</a> alla pagina 34.</p>
	<p>L'airbag lato passeggero anteriore è disattivato. Vedere <a href="#">Airbag</a> alla pagina 49.</p>
	<p>I sistemi di controllo elettronici della stabilità non riducono più al minimo lo slittamento delle ruote (ad esempio su un veicolo a trazione posteriore, il sistema di controllo della trazione è stato disattivato, su un veicolo a trazione integrale, la funzione di Partenza con bassa aderenza è stata attivata). Vedere <a href="#">Controllo della trazione</a> alla pagina 80.</p>





Spia	Descrizione
	Model X è in modalità traino e si muove liberamente. Quando si esce dal Model S, viene automaticamente innestata la marcia Park. Vedere <a href="#">Istruzioni per i trasportatori</a> alla pagina 216.
	La modalità rimorchio (se in dotazione) è attiva. Vedere <a href="#">Traino e accessori</a> alla pagina 93.
	Lampeggia in verde per indicare che l'indicatore di direzione sinistra è attivo. Entrambi gli indicatori di direzione lampeggiano di luce verde quando sono attive le luci di emergenza.
	Lampeggia in verde per indicare che l'indicatore di direzione destra è attivo. Entrambi gli indicatori di direzione lampeggiano di luce verde quando sono attive le luci di emergenza.

## Quadro strumenti - Guida

Quando si guida il veicolo Model X (o si è pronti a guidarlo), il quadro strumenti mostra lo stato di guida attuale e fornisce una visualizzazione in tempo reale della strada come rilevato dai componenti Pilota automatico della Model X (vedere [Informazioni su Autopilot](#) alla pagina 102).

**Nota:** La seguente illustrazione viene fornita esclusivamente a titolo dimostrativo. A seconda delle opzioni del veicolo, della versione software e del paese, le informazioni visualizzate potrebbero essere leggermente differenti.

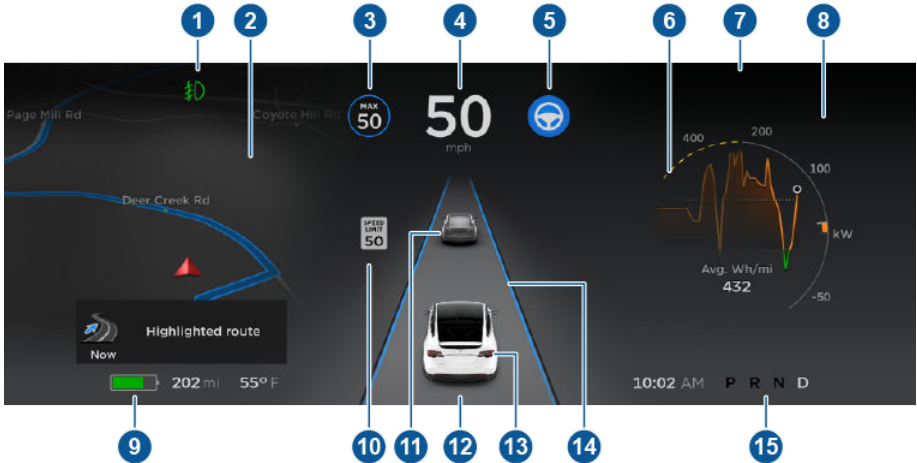

1. Le spie vengono visualizzate all'estremità superiore per fornire informazioni sullo stato (vedere [Presentazione del quadro strumenti](#) alla pagina 69).
2. Quando si naviga verso una destinazione, in questo punto vengono visualizzate le istruzioni di navigazione. I pulsanti sul lato sinistro del volante permettono di impostare le informazioni visualizzate nella sezione sinistra del quadro strumenti (vedere [Utilizzo dei pulsanti a sinistra sul volante](#) alla pagina 57) quando non sono presenti le istruzioni di navigazione.
3. Il Cruise Control adattativo al traffico è in funzione e ha impostato la velocità desiderata. Quando il Cruise Control adattativo al traffico è disponibile ma non è stata impostata la velocità di crociera, l'icona è grigia e la velocità non viene visualizzata (vedere [Cruise Control adattativo al traffico](#) alla pagina 105).
4. Velocità di guida.
5. Il Sistema di Autosterzata è in funzione e sterza attivamente la Model X. Se il Sistema di Autosterzata è disponibile ma non è stato attivato, l'icona è grigia (vedere [Sistema di Autosterzata](#) alla pagina 111).
6. Se la Model X limita la potenza, sul grafico dell'energia in corrispondenza del misuratore di potenza vengono visualizzate linee tratteggiate. Le linee tratteggiate compaiono all'estremità superiore (energia in uso) quando viene limitata la potenza disponibile per l'accelerazione e all'estremità inferiore (energia ottenuta) quando viene limitata la potenza che può essere ottenuta dalla frenata rigenerativa. Model X limita la potenza per molti motivi. Di seguito sono riportati solo alcuni esempi:
  - L'accelerazione può essere limitata quando la batteria sta raggiungendo un livello di carica basso oppure se gli organi di trasmissione sono caldi.
  - Sia l'accelerazione che la frenata rigenerativa possono essere limitate quando la temperatura ambiente è molto alta o molto bassa.



- La frenata rigenerativa può inoltre essere limitata nel caso in cui la batteria sia completamente carica.

**Nota:** È possibile utilizzare i pulsanti sul lato destro del volante per impostare il contenuto visualizzato nella sezione destra del quadro strumenti (vedere [Utilizzo dei pulsanti sulla destra del volante](#) alla pagina 58).

7. Prestare attenzione agli importanti messaggi di avviso visualizzati in questa sezione. Se sono accese spie, è possibile visualizzare le relative informazioni toccando l'icona di avviso (punto esclamativo) sulla barra di stato all'estremità superiore del touchscreen.
8. I pulsanti sul lato destro del volante permettono di impostare le informazioni visualizzate nella sezione destra del quadro strumenti (vedere [Utilizzo dei pulsanti sulla destra del volante](#) alla pagina 58) quando non è attiva una telefonata.
9. Distanza (o energia) totale di guida stimata a disposizione. Anziché la distanza di guida, è possibile visualizzare la percentuale di energia residua della batteria. A tale fine, toccare **Controls > Display > Energy Display**.

**Nota:** Quando si prevede di ricaricare, utilizzare le stime dell'autonomia esclusivamente a titolo generale di riferimento.

**Nota:** Durante la stagione invernale, parte dell'energia immagazzinata nella batteria potrebbe non essere disponibile durante la guida poiché la batteria è troppo fredda. In questo caso, una parte dell'indicatore della batteria è blu e accanto al valore della distanza di guida viene visualizzato un fiocco di neve. Se il veicolo Model X è collegato, è possibile riscaldare la batteria utilizzando una presa di corrente a muro e accendendo il climatizzatore tramite l'app mobile. Quando la batteria si riscalda, la parte in blu sull'indicatore e l'immagine del fiocco di neve non vengono più visualizzati.

10. Limite di velocità (se disponibile) attualmente rilevato dal Sistema di Assistenza per la Velocità (vedere [Sistema di Assistenza per la Velocità](#) alla pagina 129).
11. Il veicolo davanti a voi (se applicabile).
12. Prestare attenzione agli importanti messaggi relativi alla guida visualizzati nella sezione centrale inferiore del quadro strumenti.
13. La Model X.
14. Quando il Sistema di Autosterzata è attivo e rileva la corsia di marcia, questa viene evidenziata in blu (vedere [Sistema di Autosterzata](#) alla pagina 111).
15. Marcia attualmente selezionata: Park, Reverse, Neutral o Drive.

- ⚠ Avvertimento:** anche se il quadro strumenti mostra il traffico circostante, alcuni veicoli potrebbero non essere visualizzati. Non affidarsi mai al quadro strumenti per determinare la presenza di un veicolo (ad esempio nei punti ciechi). Servirsi sempre dei retrovisori e guardare dietro di sé.



## Tergicristalli

Per pulire il parabrezza, ruotare l'estremità della leva a sinistra del piantone dello sterzo nella direzione opposta a sé stessi. La leva del piantone dello sterzo ha cinque livelli:

- 1°: off.
- 2°: automatico, con sensibilità pioggia leggera.\*
- 3°: automatico, con sensibilità pioggia intensa.\*
- 4°: continuo, lento.
- 5°: continuo, veloce.



Per azionare una volta sola i tergicristalli, premere e rilasciare l'estremità della leva.

Se i tergicristalli sono impostati su Auto e la Model X non rileva la presenza di acqua, non vengono azionati.

Quando si azionano i tergicristalli, i fari si accendono automaticamente (se non sono già accesi).

\*Per abilitare le impostazioni Auto, toccare **Controls > Vehicle > Autowipers (Beta)**.

Quando i tergicristalli sono impostati su Auto, la Model X rileva la presenza o meno di pioggia. La frequenza di tergitura dipende dalla quantità di pioggia rilevata sul parabrezza. Quando i tergicristalli sono impostati sulla sensibilità pioggia intensa, i tergicristalli si attivano quando la Model X rileva pioggia leggera.

**Nota:** L'impostazione Auto è al momento in fase BETA. Se non si è certi circa l'utilizzo dell'impostazione Auto in fase BETA, Tesla consiglia l'utilizzo manuale dei tergicristalli, secondo necessità.

**⚠ Avvertenza:** Accertarsi che i tergicristalli siano in posizione Off prima di lavare la Model X per non rischiare di danneggiarli.

Per prolungare la durata delle spazzole dei tergicristalli, rimuovere il ghiaccio dal parabrezza prima di azionare i tergicristalli. I bordi del ghiaccio sono infatti affilati e possono danneggiare la gomma delle spazzole.

Verificare e pulire periodicamente il bordo delle spazzole tergicristallo. Se danneggiate, contattare l'assistenza Tesla.

**⚠ Avvertenza:** nei climi freddi, assicurarsi che le spazzole dei tergicristalli non siano congelate o aderiscano al parabrezza.

## Sbrinamento dei tergicristalli

Per rendere accessibili le spazzole tergicristallo per pulirle da ghiaccio e neve, portare la Model X nella marcia Park, disattivare i tergicristalli, quindi usare il touchscreen per spostarli in posizione di manutenzione. Toccare **Controls > Service > Wiper Service Mode**. Quando si parcheggia all'esterno, in caso di basse temperature, lasciare la Model X con i tergicristalli in posizione di manutenzione. In questa posizione, i tergicristalli sono più vicini alla bocchetta di sbrinamento e ciò consente di scioglierne il ghiaccio eventualmente accumulatosi dirigendo l'aria del sistema di climatizzazione verso il parabrezza.

**Nota:** I tergicristalli tornano automaticamente nella posizione normale quando la Model X esce dalla marcia Park.

Se la Model X è dotata del pacchetto climi freddi opzionale, è possibile sbrinare i tergicristalli toccando il climatizzatore sul touchscreen (vedere [Comandi del climatizzatore](#) alla pagina 142). I riscaldatori dei tergicristalli si disattivano automaticamente dopo 15 minuti.

## Lavacrystalli

Premere il pulsante sull'estremità della leva a sinistra del piantone dello sterzo per spruzzare il liquido del lavacrystallo sul parabrezza. È possibile premere questo pulsante a due livelli. Premere parzialmente per un singolo azionamento, senza liquido di lavaggio. Premere completamente per azionamento con liquido di lavaggio. Quando si lava il parabrezza, i tergicristalli eseguiranno due azionamenti dopo il rilascio del pulsante, quindi un terzo azionamento pochi secondi dopo.





## Tergicristalli e lavacristalli

Rabboccare periodicamente il liquido lavacristalli (vedere [Rabbocco del liquido dei lavacristalli](#) alla pagina 199).



## Sistemi frenanti

**⚠️ Avvertimento:** Il corretto funzionamento dei sistemi frenanti è fondamentale per garantire la sicurezza. In caso di problemi con il pedale del freno, la pinza freni o qualsiasi altro componente di un sistema frenante della Model X, contattare immediatamente Tesla.

Model X è dotata di un sistema di antibloccaggio dei freni (ABS) che impedisce che le ruote si bloccino quando viene applicata la massima pressione sul pedale del freno. In questo modo si migliora il controllo del veicolo anche in caso di brusche frenate e condizioni stradali difficili.

Durante le frenate di emergenza, l'ABS controlla costantemente la velocità di ogni ruota e varia la pressione del sistema frenante secondo l'aderenza.

L'alterazione della pressione dei freni viene avvertita dal conducente tramite una pulsazione del pedale del freno. Questo non rappresenta un problema, ma indica che l'ABS è in funzione. Quando si verifica la pulsazione del pedale, esercitare una pressione decisa e costante sul pedale del freno.



Al primo avvio della Model X, la spia ABS lampeggia brevemente sul quadro strumenti. Se successivamente la spia si accende in qualsiasi momento, significa che l'ABS è guasto e non è in funzione. Contattare Tesla. Il sistema frenante rimane comunque funzionante e non viene interessato dai problemi dell'ABS. Le distanze di frenata potrebbero tuttavia essere superiori.



Se sul quadro strumenti viene visualizzata questa spia in un momento diverso dal primo avvio della Model X, il sistema frenante non funziona correttamente o il livello del liquido dei freni è insufficiente. Contattare immediatamente Tesla.

## Frenata di emergenza

In caso di frenata di emergenza, premere completamente il pedale del freno e mantenere una pressione stabile, anche su superfici a ridotta trazione. L'ABS modifica la pressione su ogni ruota secondo la trazione disponibile. Questo impedisce il blocco delle ruote e assicura che il veicolo si fermi nel modo più sicuro possibile.

**⚠️ Avvertimento:** Non premere e rilasciare ripetutamente il pedale del freno. In questo modo si interrompe il funzionamento dell'ABS e la distanza di frenata potrebbe aumentare.

**⚠️ Avvertimento:** Mantenere sempre una distanza di sicurezza dal veicolo che precede e prestare attenzione a condizioni di guida pericolose. Anche se l'ABS può migliorare la distanza di arresto, non è in grado di ignorare le leggi della fisica. Inoltre, non evita il pericolo dell'aquaplaning, ovvero quando uno strato di acqua impedisce il contatto diretto tra gli pneumatici e la strada.

Se una collisione viene ritenuta imminente, la Frenata Automatica d'Emergenza è progettata per attivare automaticamente i freni (vedere [Frenata Automatica d'Emergenza](#) alla pagina 126).

**⚠️ Avvertimento:** La Frenata Automatica d'Emergenza non è progettata per impedire una collisione. Al massimo, la funzione può attenuare l'impatto di una collisione frontale tentando di ridurre la velocità di guida. Se si fa affidamento esclusivamente sulla Frenata Automatica d'Emergenza per evitare possibili collisioni si rischiano lesioni gravi o letali.

## Usura dei freni

Model X è dotata di pastiglie dei freni provviste di indicatori di usura. Un indicatore di usura è una sottile striscia di metallo attaccata alla pastiglia dei freni che stride quando strofinata contro il rotore in caso di usura. Lo stridio indica che le pastiglie dei freni sono usurate e necessitano di sostituzione. Per sostituire le pastiglie dei freni, contattare il centro assistenza Tesla.

Rimuovere lo pneumatico e la ruota in modo da poter ispezionare periodicamente i freni. Per informazioni dettagliate sulle specifiche e sui limiti di servizio dei rotori e delle pastiglie dei freni, vedere [Sistemi secondari](#) alla pagina 209.



**⚠ Avvertimento:** Se non si sostituiscono le pastiglie dei freni usurate, il sistema frenante si danneggia e può rappresentare un rischio in caso di frenata.

## Frenata rigenerativa

Quando la Model X è in movimento e non viene utilizzato l'acceleratore, la frenata rigenerativa rallenta la Model X e genera un surplus di energia che viene inviato alla batteria.

Anticipando le frenate e riducendo o rilasciando la pressione sul pedale dell'acceleratore per rallentare, è possibile sfruttare la frenata rigenerativa per aumentare l'autonomia di guida. Ovviamente, tale metodo non rappresenta un'alternativa alla normale frenata quando necessaria per la propria sicurezza.

**Nota:** Se la frenata rigenerativa rallenta eccessivamente la Model X (come nelle situazioni in cui si solleva completamente il piede dal pedale dell'acceleratore durante la guida in autostrada), le luci dei freni si accendono per segnalare ad altri conducenti che si sta rallentando.

**⚠ Avvertimento:** In caso di neve o ghiaccio, la Model X potrebbe perdere trazione durante la frenata rigenerativa, in modo particolare quando è attiva l'impostazione **Standard** e/o se non sono montati pneumatici invernali. Per aiutare a mantenere la stabilità del veicolo, in caso di neve o ghiaccio Tesla consiglia di utilizzare l'impostazione **Low** (vedere [Per impostare il livello della frenata rigenerativa](#) alla pagina 78).

L'app Energy visualizza informazioni in tempo reale sulla quantità di energia accumulata tramite la frenata rigenerativa. È possibile inoltre visualizzare il misuratore di potenza sul lato opposto del quadro strumenti scegliendo **Energy** e usando il pulsante a scorrimento sul volante (vedere [Volante](#) alla pagina 57).

La quantità di energia restituita alla batteria tramite la frenata rigenerativa può dipendere dallo stato corrente della batteria e dall'impostazione del livello di carica in uso. Ad esempio, è probabile che la frenata rigenerativa sia limitata se la batteria è già completamente carica o se la temperatura ambiente è troppo bassa.

**Nota:** Se la frenata rigenerativa è limitata, sul misuratore di potenza viene visualizzata una linea gialla tratteggiata.



## Per impostare il livello della frenata rigenerativa

Utilizzare il touchscreen per cambiare il livello della frenata rigenerativa:

1. Toccare **Controls > Driving > Regenerative Braking**.
2. Selezionare uno dei due livelli:
  - **Standard:** Fornisce la quantità massima di frenata rigenerativa. Quando si rilascia l'acceleratore, la Model X rallenta, riducendo la necessità di utilizzare i freni.
  - **Low:** Limita la frenata rigenerativa. Quando si rilascia l'acceleratore, la Model X impiega più tempo per rallentare e procede per inerzia rispetto all'impostazione Standard.

## Freno di stazionamento

Il freno di stazionamento si aziona automaticamente quando nella Model X viene innestata la marcia Park e si disattiva quando viene innestata una qualsiasi altra marcia.





**Nota:** Il freno di stazionamento agisce solo sulle ruote posteriori ed è indipendente dal sistema del pedale del freno.

**⚠ Avvertimento:** In caso di neve o ghiaccio, le ruote posteriori potrebbero non avere sufficiente trazione per evitare che la Model X scivoli lungo una pendenza, in modo particolare se non è equipaggiata con pneumatici invernali. Non parcheggiare il veicolo in pendenza in caso di neve o ghiaccio. È sempre responsabilità del conducente prestare attenzione alla sicurezza del parcheggio.

**⚠ Avvertimento:** La Model X potrebbe visualizzare un avviso se la pendenza della strada risulta eccessiva o se il freno di stazionamento non viene azionato correttamente. Questi avvisi vengono visualizzati esclusivamente a titolo di supporto e non sono da intendersi come misure sostitutive alla valutazione da parte del conducente in merito alle condizioni di parcheggio, incluse le condizioni specifiche della strada e del meteo. Non affidarsi esclusivamente a tali avvisi per stabilire se sia sicuro o meno parcheggiare in una specifica area. È sempre responsabilità del conducente prestare attenzione alla sicurezza del parcheggio.

Utilizzare il touchscreen per rilasciare manualmente il freno di stazionamento (in questo modo inoltre la Model X passa alla marcia Neutral):

1. Toccare **Controls > Safety & Security**.
2. Premere il pedale del freno, quindi toccare **Parking Brake**. Se era stata innestata la marcia Park, la Model X innesta automaticamente la marcia Neutral.



Ogni volta che si utilizza il touchscreen per azionare manualmente il freno di stazionamento, la relativa spia si accende sul quadro strumenti.



Se si verifica un problema elettrico con il freno di stazionamento, nella parte superiore del quadro strumenti viene visualizzato in arancione un messaggio per segnalare il guasto del freno di stazionamento.

**⚠ Avvertenza:** Nell'improbabile evento che la Model X perda potenza elettrica, non è possibile utilizzare il touchscreen e, di

conseguenza, rilasciare il freno di stazionamento. Contattare Tesla.





## Come funziona

Il sistema di controllo della trazione verifica costantemente la velocità delle ruote anteriori e posteriori. Se la Model X rileva una perdita di trazione, il sistema riduce lo slittamento delle ruote mediante il controllo della pressione dei freni e della potenza del motore. Per impostazione predefinita, il sistema di controllo della trazione è attivo. In condizioni normali, deve rimanere attivo per garantire la massima sicurezza.



Ogni volta che il sistema di controllo della trazione controlla la pressione dei freni e la potenza del motore per ridurre al minimo lo slittamento delle ruote, sul quadro strumenti lampeggia questa spia. Se la spia rimane accesa, significa che è stato rilevato un guasto nel sistema di controllo della trazione. Contattare l'assistenza Tesla.

**⚠ Avvertimento:** Se la spia in questione rimane accesa in situazioni in cui la Partenza con bassa aderenza non è stata attivata (situazione descritta più avanti), il sistema di controllo della trazione potrebbe non funzionare correttamente. Contattare immediatamente l'assistenza Tesla.

**⚠ Avvertimento:** il controllo della trazione non è in grado di impedire collisioni causate da una guida pericolosa o da curve eseguite a velocità eccessive.

## Slittamento delle ruote

Per consentire alle ruote di slittare a velocità limitata, abilitare la Partenza con bassa aderenza. È possibile attivare la Partenza con bassa aderenza solo quando la Model X procede a una velocità massima di 48 km/h. La Partenza con bassa aderenza viene disattivata automaticamente quando la velocità supera 80 km/h.

In condizioni normali, la Partenza con bassa aderenza non deve essere attivata. Attivarla solo nel caso in cui si desideri espressamente far slittare le ruote, ad esempio:

- Avviamento su una superficie su cui è presente materiale instabile, ad esempio ghiaia o neve.
- Guida su neve, sabbia o fango.
- Fuoriuscita da una buca o affossamento profondo.

Per consentire lo slittamento delle ruote, toccare **Controls > Driving > Traction Control > Slip Start**.



Quando la Partenza con bassa aderenza è attiva, sul quadro strumenti viene visualizzato un avviso.

Sebbene la Partenza con bassa aderenza venga disattivata automaticamente al successivo avvio della Model X, si consiglia vivamente di disattivarla non appena le circostanze che ne hanno richiesto l'attivazione cessano di esistere.

**Nota:** La Partenza con bassa aderenza non può essere attivata quando si sta utilizzando in modo attivo il Cruise Control adattivo al traffico.



## Funzionamento di Park Assist

Model X è dotata di alcuni sensori ideati per il rilevamento della presenza di oggetti. Quando si procede lentamente con la marcia Drive o Reverse innestata (ad esempio, durante il parcheggio), i sensori segnalano la presenza di un oggetto nelle immediate vicinanze della Model X. Vengono rilevati solo gli oggetti nella direzione della marcia selezionata; oggetti anteriori con la marcia Drive innestata, oggetti posteriori con la marcia Reverse innestata.

**⚠ Avvertimento:** È possibile che non venga emessa alcuna segnalazione se la Model X si sposta liberamente nella direzione opposta alla marcia selezionata (ad esempio, non si riceverà alcuna segnalazione se la Model X si sposta all'indietro su un percorso in salita con la marcia Drive innestata).



I sensori si attivano quando si procede a una velocità inferiore a 8 km/h.

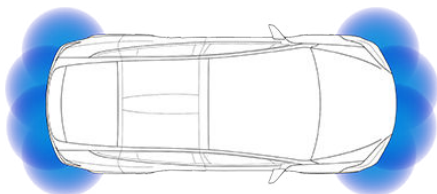

**Nota:** i sensori posteriori vengono disattivati quando viene rilevata la presenza di una

bicicletta o quando la Model X è in modalità rimorchio.

**⚠ Avvertimento:** non affidarsi completamente a Park Assist per avere la certezza che la zona circostante il veicolo sia priva di oggetti e/o persone. Le prestazioni di Park Assist sono influenzate da diversi fattori esterni, che possono dare origine a mancate segnalazioni o segnalazioni errate (vedere [Limitazioni e falsi avvisi](#) alla pagina 82). Pertanto, se ci si affida completamente a Park Assist per avere la certezza che la Model X si stia avvicinando a un ostacolo, si potrebbero causare danni al veicolo e/o agli oggetti e gravi lesioni alle persone. Controllare sempre l'area con i propri occhi. Quando si innesta la retromarcia, controllare sempre alle spalle e usare tutti i retrovisori. Il Park Assist non rileva la presenza di bambini, pedoni, ciclisti, animali oppure oggetti in movimento, sporgenti, situati a una distanza eccessiva al di sopra o al di sotto dei sensori o a una distanza troppo ravvicinata agli stessi. Il Park Assist viene fornito esclusivamente a titolo di supporto e non è da intendersi come sostituito a un controllo visivo diretto per verificare la presenza di ostacoli oppure oggetti. Guidare sempre prestando la massima attenzione.

## Informazioni visive e audio

Quando si innesta la marcia Reverse, il Park Assist viene visualizzato sul lato sinistro del quadro strumenti, mostrando eventuali oggetti nelle vicinanze della parte anteriore o posteriore della Model X. A meno che non sia stato rilevato un oggetto davanti alla Model X, la visualizzazione del Park Assist si chiude automaticamente quando si innesta la marcia Drive e la velocità di guida è superiore a 8 km/h. Quando si procede in retromarcia, sul touchscreen vengono visualizzate anche informazioni visive, al di sotto della telecamera (vedere [Telecamera posteriore](#) alla pagina 89). È possibile chiudere manualmente la visualizzazione del Park Assist sul touchscreen toccando la **X** nell'angolo superiore sinistro.

Se sul touchscreen viene visualizzata l'app Camera, è possibile passare alla visualizzazione Park Assist quando si guida a velocità inferiori a 8 km/h. Toccare il pulsante situato nell'angolo superiore sinistro della finestra dell'app Camera. Ciò può rivelarsi utile se si necessita di assistenza per parcheggiare in parallelo.



Se sono attivati i segnali acustici (vedere [Controllo delle informazioni acustiche](#) alla pagina 82), viene riprodotto un bip anche quando ci si avvicina a un oggetto. Il segnale acustico può essere silenziato temporaneamente premendo il pulsante di scorrimento sul lato sinistro del volante o toccando l'apposito pulsante nell'angolo inferiore sinistro della visualizzazione del Park Assist.

**Nota:** se un sensore non riesce a inviare informazioni, sul quadro strumenti viene visualizzato un messaggio di avviso.

**⚠ Avvertenza:** mantenere i sensori puliti ed eliminare sporcizia, residui, neve e ghiaccio. Evitare l'uso di dispositivi di lavaggio ad alta pressione sui sensori e non pulirli con oggetti appuntiti o abrasivi che possono graffiarne o danneggiarne la superficie.

**⚠ Avvertenza:** non installare accessori o adesivi sopra o nelle vicinanze dei sensori di parcheggio.

## Controllo delle informazioni acustiche

Il Park Assist può essere utilizzato con o senza le informazioni acustiche. Per attivare o disattivare i segnali acustici, toccare **Controls > Safety & Security > Park Assist Chimes**.

Per silenziare temporaneamente i segnali acustici, premere il pulsante di scorrimento sul lato sinistro del volante o toccare l'apposito pulsante nell'angolo della visualizzazione del Park Assist. I segnali acustici vengono disattivati fino a quando non si innesta un'altra marcia o non si guida a una velocità superiore a 8 km/h.

## Limitazioni e falsi avvisi

Nelle situazioni seguenti, è possibile che i sensori di parcheggio non funzionino correttamente:

- Uno o più sensori di parcheggio sono danneggiati, sporchi o ostruiti, ovvero ricoperti di fango, ghiaccio o neve.

- L'oggetto è posizionato a un'altezza inferiore a 20 cm circa, ad esempio nel caso di un marciapiede o una barriera bassa.

**⚠ Avvertenza:** Gli oggetti più bassi rilevati (ad esempio marciapiedi e barriere basse) si possono spostare sui punti ciechi dei sensori. Model X non è in grado di avvisare il conducente della presenza di un oggetto che si trova nel punto cieco dei sensori.

- Le condizioni atmosferiche (pioggia intensa, neve o nebbia) interferiscono con il funzionamento dei sensori.
- L'oggetto è sottile (ad esempio un segnale stradale).
- È stato superato il raggio di azione del sensore.
- L'oggetto è fonoassorbente o morbido (ad esempio fiocchi di neve).
- L'oggetto è in pendenza (ad esempio una rampa di accesso in discesa).
- Model X è stata parcheggiata o viene guidata a temperature eccessivamente elevate o basse.
- I sensori sono influenzati dalle apparecchiature o dai dispositivi elettrici che generano onde a ultrasuoni.
- Si sta guidando in un luogo dove le onde a ultrasuoni dei sensori vengono deviate dal veicolo (per esempio vicino a un muro o a una colonna).
- L'oggetto è situato troppo vicino al paraurti.
- Il paraurti non è correttamente allineato o è danneggiato.
- Un oggetto montato sulla Model X, ad esempio un portapacchi per biciclette o un adesivo sul paraurti, interferisce con il sensore e/o lo ostruisce.
- Model X si sposta liberamente nella direzione opposta alla marcia selezionata (ad esempio, non si riceverà alcuna segnalazione se la Model X si sposta all'indietro su un percorso in salita con la marcia Drive innestata).

## Altri strumenti di assistenza al parcheggio

Oltre a Park Assist, quando è innestata la marcia Reverse, la telecamera posteriore visualizza l'area che si trova dietro la Model X (vedere [Telecamera posteriore](#) alla pagina 89).



Quando la Model X si arresta, la funzione Vehicle Hold può continuare ad applicare i freni anche dopo che il conducente ha sollevato il piede dal pedale. Durante la guida in salita o in piano, frenare normalmente. Dopo aver arrestato completamente il veicolo, premere nuovamente il pedale del freno (fino alla visualizzazione sul quadro strumenti della spia della funzione Vehicle Hold) per abilitare la funzione Vehicle Hold. È possibile rilasciare il pedale del freno mantenendo fermo il veicolo, anche su strade in salita.



L'accensione di questa spia sul quadro strumenti indica che la funzione Vehicle Hold sta applicando attivamente i freni. Model X

Per disinnestare la funzione Vehicle Hold, premere il pedale dell'acceleratore o premere e rilasciare il pedale del freno.

**Nota:** La funzione Vehicle Hold si disinnesta anche passando alla marcia Neutral.

**Nota:** Dopo aver frenato attivamente la Model X per circa dieci minuti, la Model X passa alla marcia Park e la funzione Vehicle Hold viene annullata. Model X passa inoltre alla marcia Park se rileva che il conducente ha lasciato il veicolo.



Le impostazioni di accelerazione disponibili sulla Model X variano a seconda delle opzioni scelte al momento dell'acquisto:

- **Chill:** limita l'accelerazione per una guida graduale e delicata (disponibile su tutti i veicoli dotati di componenti Autopilot).
- **Standard:** fornisce il livello di accelerazione normale (disponibile sui veicoli non Performance a trazione integrale).
- **Sport:** fornisce il livello di accelerazione normale (disponibile sui veicoli Performance a trazione integrale).
- **Folle:** aumenta la coppia massima di circa il 30 per cento (disponibile sui veicoli non Performance a trazione integrale non dotati di aggiornamento alla funzione Smodata).
- **Smodata:** aumenta la coppia massima di circa il 60 per cento (disponibile sui veicoli Performance a trazione integrale dotati di aggiornamento alla funzione Smodata).

**Nota:** Sebbene l'impostazione Chill non migliori direttamente l'autonomia di percorrenza, l'uso di una coppia e una potenza maggiori disponibili nelle modalità Folle e Smodata può ridurre l'autonomia e l'efficienza.

**Nota:** Quando è selezionata l'impostazione Chill, sul quadro strumenti viene visualizzato Chill al di sopra della velocità di guida.

Inoltre, una Model X Performance a trazione integrale è caratterizzata anche dalla modalità Lancio che fornisce un'accelerazione ottimale sulle superfici con buona aderenza. Per le istruzioni di guida specifiche richieste per l'uso della funzione Launch Mode, vedere [Launch Mode](#) alla pagina 85.

Per scegliere una modalità di accelerazione, toccare **Controls > Driving > Acceleration**.

## Max Battery Power

Selezionando Folle o Smodata, si ottiene immediatamente una potenza aggiuntiva. Tuttavia, per raggiungere la potenza massima assoluta (progettata per un uso di breve durata), è possibile abilitare la funzione Max Battery Power, che riscalda la batteria alla temperatura ideale di funzionamento per garantire l'utilizzo del 100% della potenza disponibile. Il riscaldamento della batteria può richiedere più di un'ora, in base alle condizioni ambientali e allo stato della Model X, ferma o in marcia.

Per abilitare la funzione, toccare **Max Battery Power**, visualizzato con il testo in blu immediatamente sotto l'impostazione di accelerazione. Durante il riscaldamento della batteria, sul touchscreen viene visualizzato un messaggio con il tempo di attesa, una volta disponibile la potenza aggiuntiva, il messaggio indica che la funzione Max Battery Power è pronta.

**Nota:** La funzione Potenza massima della batteria è stata progettata per ottenere le massime prestazioni nelle accelerazioni di breve durata e non deve essere utilizzata durante la guida quotidiana. Tenere presente che a fronte di una maggiore potenza si avrà un consumo di energia più elevato e un calo anticipato della potenza in caso di percorsi lunghi. Le impostazioni di accelerazione Folle e Smodata forniscono un significativo aumento nelle prestazioni anche senza utilizzare la funzione Potenza massima della batteria. In effetti, in normali condizioni di guida, la potenza aggiuntiva che può essere fornita dalla funzione Potenza massima della batteria può non essere così evidente.

**Nota:** Per utilizzare la funzione Potenza massima della batteria è necessario un livello di carica del 20% o superiore. Se il livello di carica è inferiore al 20% non è possibile attivare la funzione Potenza massima della batteria. Inoltre, Potenza massima della batteria si annulla immediatamente se in qualsiasi momento durante il suo utilizzo il livello di carica scende al di sotto del 20%.

Quando si utilizza la funzione Max Battery Power, la Model X consuma più energia poiché mantiene la batteria in un intervallo di temperatura ottimale.

Per annullare la funzione Max Battery Power in qualsiasi momento, passare al livello di accelerazione Chill o Sport (o toccare il pulsante nella finestra popup Max Battery Mode). Per evitare un consumo di energia eccessivo e potenzialmente superfluo, ad esempio se ci si allontana dal veicolo dimenticandosi di annullarla, la funzione Max Battery Power si annulla automaticamente entro tre ore, indipendentemente dal fatto che il conducente stia guidando o si sia allontanato dal veicolo.

**Nota:** la funzione Max Battery Power tenta di mantenere il pacco batterie in un intervallo di temperatura ottimale. Inoltre, la funzione Potenza massima della batteria, oltre a riscaldare la batteria, la raffredda secondo necessità (ad esempio, quando si guida ad alte



velocità o per periodi prolungati, in caso di accelerazioni rapide, ecc.).

## Launch Mode

La modalità Lancio, disponibile solo sui veicoli Performance a trazione integrale, fornisce un'accelerazione eccellente su superfici con una buona aderenza.

**Nota:** Accelerazioni brusche e l'uso della funzione Launch Mode, ma non solo, aumentano le sollecitazioni sugli organi di trasmissione del veicolo e possono accelerare l'usura e l'invecchiamento di vari componenti. Model X monitora costantemente il logoramento e i danni degli organi di trasmissione e genera una notifica quando i componenti del veicolo richiedono la manutenzione.

**⚠ Avvertimento:** Utilizzare la Modalità di Lancio solo in condizioni di guida particolari, ad esempio in assenza di traffico trasversale o pedoni. La Modalità di Lancio è stata progettata per la guida su percorsi chiusi al traffico. È responsabilità del conducente guidare con uno stile di guida e con un'accelerazione adeguati al percorso, senza mettere in pericolo o creare inconvenienti agli altri utenti della strada.

### Per attivare la Modalità di Lancio

1. Guidare per alcuni minuti utilizzando i freni per riscaldarli.
2. Impostare le sospensioni pneumatiche su **Low** o **Very Low** (vedere [Sospensioni pneumatiche intelligenti](#) alla pagina 162).
3. Impostare il livello di accelerazione su **Folle** o **Smodata** e attivare l'opzione **Max Battery Power** (descritta di seguito).

**Nota:** è possibile utilizzare la Modalità di Lancio immediatamente dopo aver attivato l'opzione **Max Battery Power**. Non occorre attendere che l'opzione Potenza massima della batteria si trovi nello stato READY.

4. Con la Model X impostata su Drive, completamente ferma e con il volante dritto, premere a fondo il pedale del freno con il piede sinistro.

5. Mantenendo premuto il pedale del freno con il piede sinistro, premere a fondo il pedale dell'acceleratore con il piede destro, quindi rilasciare il pedale dell'acceleratore. Sul quadro strumenti viene visualizzato un messaggio che indica che la funzione Modalità di Lancio è stata attivata.
6. Entro otto secondi, premere a fondo il pedale dell'acceleratore una seconda volta per precaricare la coppia motore, quindi rilasciare il freno entro quattro secondi.

Rilasciando il freno, la Model X si lancia in avanti.

**Nota:** La funzione Launch Mode non è disponibile se la Partenza con bassa aderenza è stata abilitata (ossia, le ruote possono slittare). Vedere [Controllo della trazione](#) alla pagina 80.

**Nota:** La funzione Launch Mode è disponibile solo se la temperatura ambiente minima è di 3° C.



## Visualizzazione delle informazioni sul viaggio

Per visualizzare le informazioni di viaggio sul touchscreen, toccare **Controls > Trips**. Per il viaggio attuale è possibile visualizzare la distanza, la durata e il consumo medio di energia. È inoltre possibile mostrare la distanza e il consumo totale e medio di energia dall'ultima carica e la disponibilità per ulteriori viaggi.

Per attribuire o modificare il nome di un viaggio, toccare il nome del viaggio, immettere un nome nuovo e premere **Save**. Per resettare il contatore parziale di un particolare viaggio, toccare il rispettivo pulsante **Reset** associato.

È possibile visualizzare le informazioni di un massimo di tre viaggi sul quadro strumenti. Utilizzare le caselle di controllo per specificare i viaggi che si desidera visualizzare. Quindi, utilizzare la barra di scorrimento sul volante per visualizzare i viaggi scelti (vedere [Utilizzo dei pulsanti a sinistra sul volante](#) alla pagina 57 o [Utilizzo dei pulsanti sulla destra del volante](#) alla pagina 58).

## Contachilometri

Per visualizzare il contachilometri, toccare la "T" di Tesla nella parte superiore centrale del touchscreen.



## Suggerimenti di guida per aumentare l'autonomia

Il conducente può massimizzare l'autonomia di guida applicando le stesse abitudini di guida adottate per risparmiare carburante in un veicolo a benzina. Oltre allo stile di guida, il consumo di energia dipende dalle condizioni ambientali, come il clima eccezionalmente freddo o caldo e i percorsi in salita. Per poter percorrere la distanza massima con una carica, è necessario:

- Rallentare ed evitare accelerazioni rapide e frequenti.
- Se le condizioni di sicurezza lo consentono, modulare il pedale dell'acceleratore invece di utilizzare il pedale del freno mentre si rallenta gradualmente. Quando la Model X è in movimento e non viene utilizzato il pedale dell'acceleratore, la frenata rigenerativa rallenta la Model X e genera un surplus di energia che viene inviato alla batteria (vedere [Frenata rigenerativa](#) alla pagina 78).
- Mantenere gli pneumatici alle pressioni di gonfiaggio raccomandate (vedere [Cura e manutenzione degli pneumatici](#) alla pagina 185).
- Alleggerire il peso rimuovendo carichi superflui.
- Chiudere completamente tutti i finestrini.
- Limitare l'utilizzo dei sistemi interni, come l'impianto di riscaldamento o di condizionamento dell'aria e . L'utilizzo dei riscaldatori dei sedili è più efficiente rispetto a quello dell'impianto di riscaldamento. Per limitare automaticamente la quantità di potenza utilizzata dal sistema di climatizzazione per il mantenimento della temperatura della batteria e dell'abitacolo, toccare **Controls > Driving > Range Mode**.

Il misuratore di potenza sul quadro strumenti e l'app Energy forniscono informazioni sull'utilizzo dell'energia. Grazie a tali informazioni, è possibile acquisire rapidamente familiarità con le proprie abitudini di guida e condizioni ambientali che influenzano la quantità di energia usata dalla Model X.

## App Energy

Usare l'app Energy per visualizzare l'utilizzo di energia stimato e in tempo reale. Scegliere tra due tipi di grafico:

- **Consumption:** visualizza l'energia consumata dalla Model X negli ultimi 10, 25 o 50 km.

Toccare **Instant Range** o **Average Range** per regolare la stima dell'autonomia residua. L'opzione **Instant Range** utilizza solo gli ultimi pochi dati per calcolare l'autonomia residua; al contrario, l'opzione **Average Range** utilizza gli ultimi 10, 25 o 50 km di consumo dell'energia per fornire una stima più accurata.

- **Trip:** monitorare la quantità di energia utilizzata durante il tragitto verso la destinazione. È possibile confrontare l'utilizzo effettivo con quello previsto. La linea verde rappresenta l'utilizzo effettivo, mentre la linea grigia rappresenta quello previsto. Per modificare il livello di ingrandimento, fare clic sull'icona dello zoom posizionata nell'angolo in alto a destra del grafico.

**Nota:** Sul grafico di viaggio viene visualizzato il consumo di energia solo se si sta effettivamente viaggiando verso una destinazione.

## Risparmiare energia

Model X prevede una funzione di risparmio energetico che riduce la quantità di energia consumata quando Model X non è in uso. Sui veicoli più recenti, questa funzione è automatica e garantisce un livello ottimale di risparmio energetico. Tuttavia, sui veicoli meno recenti è possibile toccare **Controls > Displays > Energy Saving** e scegliere tra le seguenti opzioni:

- **OFF** - la Model X passa alla modalità di risparmio energetico di notte (dalle 22 alle 5).
- **ON** - viene consumata una quantità significativamente inferiore di energia quando la Model X non è in uso. Il tempo di avviamento del quadro strumenti e del Bluetooth può risultare maggiore.
- **Always Connected** - mantiene la connettività alla batteria quando è selezionata la modalità di risparmio energetico. Ciò consente all'app mobile di collegarsi più rapidamente alla Model X e fornisce accesso immediato a Internet quando si entra in auto. Viene consumata un poco più di energia.





## Garanzia di autonomia

Model X aiuta a prevenire che l'autonomia del veicolo raggiunga livelli minimi. Model X esegue un monitoraggio costante del livello di carica e della prossimità alle postazioni di ricarica note.



Toccare l'icona di ricarica della mappa per passare dalla visualizzazione delle sole postazioni Supercharger, di tutti i sistemi di ricarica, incluse le postazioni di ricarica disponibili a destinazione, e delle postazioni di ricarica visitate e viceversa.

Se si corre il rischio di allontanarsi troppo dalle postazioni di ricarica note, sul touchscreen viene visualizzato un messaggio che consente al conducente di visualizzare un elenco delle postazioni di ricarica raggiungibili nelle vicinanze. Quando si seleziona una postazione di ricarica dall'elenco, la Model X fornisce istruzioni di navigazione e l'elenco di indicazioni stradali passo-passo consente di visualizzare la quantità prevista di energia rimanente al raggiungimento della destinazione di ricarica.



## Posizione della telecamera

Model X è dotata di una telecamera posteriore posizionata sopra la targa posteriore.

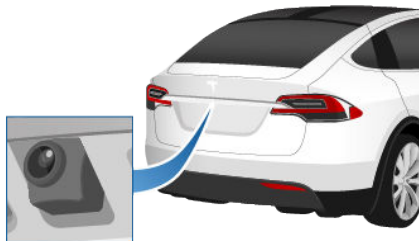

Ogni volta che si innesta la marcia Reverse, sul touchscreen viene visualizzata la vista della telecamera. Le linee mostrano il percorso di marcia in base alla posizione del volante. Tali linee si adattano a seconda del movimento del volante.

**Nota:** le informazioni visive provenienti dai sensori di parcheggio vengono visualizzate sul quadro strumenti (vedere [Park Assist](#) alla pagina 81).

Per visualizzare la telecamera in qualsiasi momento:



Aprire il programma di avvio dell'applicazione e toccare l'icona della telecamera.

**⚠ Avvertimento:** in retromarcia, non affidarsi completamente alla telecamera posteriore per sapere se l'area posteriore è priva di oggetti e/o persone. La telecamera potrebbe non rilevare oggetti o barriere che potrebbero causare danni o lesioni. Le prestazioni della telecamera possono inoltre essere ridotte da numerosi fattori esterni, quali lenti sporche oppure ostruite. Pertanto, se ci si affida completamente alla telecamera posteriore per avere la certezza che la Model X si stia avvicinando a un ostacolo, si potrebbero causare danni al veicolo e/o agli oggetti e gravi lesioni alle persone. Controllare sempre l'area con i propri occhi. Quando si innesta la retromarcia, controllare sempre alle spalle e usare tutti i retrovisori. Utilizzare la telecamera esclusivamente come guida. Eseguire comunque controlli visivi diretti e prestare la massima attenzione durante la guida.

## Pulizia della telecamera

Per assicurare immagini chiare, mantenere pulita e priva di ostruzioni la lente della telecamera. Rimuovere eventuale accumulo di sporco pulendo la lente con un panno morbido inumidito.

**⚠ Avvertenza:** non utilizzare detergenti abrasivi o contenenti agenti chimici, che potrebbero danneggiare la superficie dell'obiettivo della telecamera.



## Informazioni sulla telecamera da cruscotto

**Nota:** La telecamera da cruscotto è una versione BETA

Oltre a supportare le funzioni del sistema Autopilot, la telecamera frontale con angolo di ripresa stretto è in grado di registrare e memorizzare filmati su un'unità flash USB. Questo può risultare utile in situazioni in cui si desidera la registrazione video di un incidente particolare, come ad esempio una collisione. È possibile mettere in pausa, riprendere o salvare la registrazione video direttamente dal touchscreen del veicolo.

**Nota:** L'utente è responsabile del rispetto delle leggi e delle normative locali, come pure delle limitazioni dei diritti di proprietà relativamente alle registrazioni video tramite la telecamera da cruscotto. La telecamera da cruscotto è unicamente esterna e non registra audio.

**Nota:** la telecamera da cruscotto potrebbe non essere disponibile in alcuni paesi o in veicoli costruiti prima del 1° agosto 2017 circa.

**Nota:** la telecamera da cruscotto funziona solo quando la Model X è accesa (vedere [Accensione e spegnimento](#) alla pagina 61). La telecamera da cruscotto non effettua alcuna registrazione video quando il veicolo è spento.

## Utilizzo della telecamera da cruscotto

La telecamera da cruscotto richiede un'unità flash USB dedicata con formattazione FAT32 (NTFS ed exFAT non attualmente supportate). Prima di poter utilizzare l'unità flash della telecamera da cruscotto, all'interno dell'unità flash è necessario creare manualmente una cartella di primo livello denominata "TeslaCam" (senza virgolette). Il sistema della Model X necessita di questa cartella per sapere dove memorizzare i file video; la telecamera da cruscotto non funziona in assenza di tale cartella.

Dopo aver creato la cartella richiesta all'interno dell'unità flash supportata, inserire l'unità flash in una delle porte USB anteriori del veicolo (vedere [Scomparti interni ed elettronica](#) alla pagina 23). Le porte USB posteriori sono concepite per ricaricare i dispositivi mobili e non supportano la telecamera da cruscotto. Non appena la Model X riconosce l'unità flash, operazione che potrebbe impiegare circa 15 secondi, sulla barra di stato nella parte superiore del touchscreen appare l'icona di una telecamera da cruscotto e la telecamera avvia automaticamente la registrazione.

Toccare l'icona della telecamera da cruscotto per controllarla:



**RECORDING.** Quando la telecamera da cruscotto è in pausa, toccare l'icona della telecamera per avviare la registrazione video sull'unità flash. La telecamera da cruscotto memorizza temporaneamente sull'unità flash l'ultima ora circa di ripresa prima che la nuova registrazione video inizi a sovrascrivere quella vecchia.



**PAUSED.** Durante la registrazione, tenere premuta l'icona della telecamera da cruscotto per mettere in pausa la registrazione. Prima di rimuovere l'unità flash verificare che la telecamera da cruscotto sia in pausa per evitare la perdita dei dati.



**SAVED.** Quando la registrazione è in corso, toccare l'icona della telecamera da cruscotto per archiviare gli ultimi dieci minuti di ripresa. I file video vengono salvati sull'unità flash con una marcatura temporale univoca. Le registrazioni video archiviate non vengono sovrascritte da nuove registrazioni.

Per visualizzare le registrazioni video, mettere in pausa la telecamera da cruscotto quindi rimuovere l'unità flash e utilizzare un computer per accedere ai file video presenti nella cartella "TeslaCam".

**⚠ Avvertenza:** È possibile perdere gli ultimi 60 secondi di ripresa video se si rimuove l'unità flash senza prima metterla in pausa oppure in caso di interruzione dell'alimentazione a 12 V del veicolo.



**⚠ Avvertenza:** Utilizzare un'unità flash dedicata unicamente alla telecamera da cruscotto. L'unità flash non può essere utilizzata anche per la riproduzione di file multimediali e Tesla non è responsabile dell'eventuale perdita o danneggiamento dei file.

**Nota:** Tesla consiglia di utilizzare un'unità flash con il maggiore spazio di archiviazione possibile; il salvataggio degli ultimi dieci minuti di registrazione richiede circa 300 MB di spazio libero e per la registrazione ciclica di un'ora di video lo spazio libero necessario è di circa 1,8 GB. Se lo spazio nell'unità flash non è sufficiente, l'icona della telecamera da cruscotto visualizza una "X" e non sarà possibile la registrazione di video.

**Nota:** consulta [Informazioni su Autopilot](#) alla pagina 102 per informazioni sui limiti della telecamera frontale e su come pulirla. Per ottenere risultati ottimali, assicurarsi che la telecamera e il parabrezza offrano una buona visibilità.



La Model X è dotata di uno spoiler posteriore progettato per migliorare l'aerodinamica. Se la Model X dispone di spoiler attivo, la posizione dello spoiler può variare in base allo stato e alla velocità della Model X:

- Quando la Model X è in Reverse o quando la velocità è inferiore a 16 km/h, lo spoiler consente la massima visibilità posteriore.
- Quando la velocità è superiore a 72 km/h, lo spoiler si abbassa nella posizione che consente di ottimizzare l'aerodinamica del veicolo.
- Quando la Model X viene spenta e bloccata, lo spoiler si ritrae.

Per attivare il movimento automatico dello spoiler descritto sopra, toccare **Controls** > **Service** > **Spoiler** > **Automatic**. Per disattivare il movimento automatico dello spoiler e mantenerlo in posizione estesa, scegliere l'opzione **Extended**.

**Nota:** Se lo spoiler non si abbassa o non si alza automaticamente, sul quadro strumenti viene visualizzato un allarme. Contattare l'assistenza Tesla.



Il pacchetto per il traino consente di trainare un rimorchio con la Model X. Consente inoltre di trasportare sci, snowboard, biciclette ecc. fissando un supporto accessori sull'attacco.

## Accessori di trasporto

Il pacchetto per il traino per la Model X dispone di un attacco sferico da 50 mm in grado di sostenere un supporto accessori.

L'attacco sferico è stato progettato per sostenere carichi verticali fino a 54 kg. In caso di trasporto di biciclette o di oggetti diversi sull'attacco della Model X, accertarsi sempre di non superare il peso massimo consentito. Per il calcolo del peso, ricordarsi di aggiungere il peso del supporto accessori. Ad esempio, ipotizzando che il supporto abbia un peso di 14 kg, il limite di peso è sufficiente per il trasporto di due biciclette del peso di circa 20 kg ciascuna, oppure di quattro biciclette del peso di circa 10 kg ciascuna.

**⚠️ Avvertenza:** L'attacco della Model X è stato progettato per sostenere fino a 54 kg. Il superamento del peso massimo consentito può causare danni significativi.

**⚠️ Avvertenza:** Non tentare di montare un supporto su una Model X senza pacchetto per il traino. Il veicolo potrebbe danneggiarsi in modo irreparabile.

Per installare e utilizzare un supporto accessori, è necessario collegare il gancio di traino (vedere [Collegamento del gancio di traino](#) alla pagina 99). Attenersi quindi alle istruzioni fornite con il supporto accessori. Rispettare tutte le normative e i requisiti legali in vigore a livello nazionale e regionale, applicabili in modo specifico agli accessori di trasporto.

Il pacchetto per il traino della Model X comprende il cablaggio necessario per utilizzare il supporto accessori dotato di luci (vedere [Collegamenti elettrici](#) alla pagina 101). Il pacchetto comprende inoltre il software per la modalità rimorchio (vedere [Modalità rimorchio](#) alla pagina 96).



Quando si collega il cablaggio del supporto accessori, Model X rileva un collegamento per le luci del rimorchio e si accende il relativo indicatore sul quadro strumenti. La modalità rimorchio è disattivata.

Durante il trasporto di accessori, accertarsi periodicamente che il supporto accessori e il relativo carico siano sempre ben assicurati e, se del caso, le luci del supporto accessori siano correttamente funzionanti.

**Nota:** Visitare il sito [www.tesla.com](http://www.tesla.com) per acquistare gli accessori per la Model X. Benché siano disponibili prodotti di terzi, Tesla raccomanda e supporta solo prodotti approvati Tesla (vedere [Parti e accessori](#) alla pagina 201). I prodotti accessori per la Model X variano in base all'area di mercato. Prima di installare un supporto non-Tesla, esaminare le informazioni del prodotto per accertarsi della compatibilità.

**Nota:** Quando non è in uso, rimuoverlo e riporlo in un luogo asciutto per prevenire ruggine e corrosione. Non rimuovere il coperchio parapolvere dell'alloggiamento del gancio per evitare l'ingresso di sporcizia e detriti. (Vedere [Scollegamento del gancio di traino](#) alla pagina 100).

**⚠️ Avvertenza:** Il supporto potrebbe ostacolare la visuale dello specchietto retrovisore, delle telecamere posteriori o dei sensori a ultrasuoni posteriori. Inoltre, alcune funzioni del sistema Autopilot potrebbero non funzionare come previsto.

**⚠️ Avvertimento:** Tesla non si assume nessuna responsabilità per danni o lesioni derivanti dal montaggio e dall'utilizzo del supporto accessori, per eventuali omissioni nelle istruzioni fornite dal produttore del supporto o per il mancato rispetto delle istruzioni da parte dell'utente. I danni causati dall'uso di un supporto accessori non sono coperti dalla garanzia.

## Capacità di traino

Il peso totale del rimorchio (comprensivo dell'intero carico e delle attrezzature supplementari) e il peso del timone non devono mai superare i valori seguenti:

Pneumatici	Capacità massima di traino*	Peso massimo del timone**
19"***, 20" o 22"	2250 kg	90 kg

\*Tesla raccomanda di utilizzare un sistema frenante separato per i rimorchi con un peso a pieno carico superiore a 450 kg. Il sistema frenante deve essere proporzionato al peso del rimorchio. Seguire le istruzioni fornite dal costruttore del freno del rimorchio per garantire una corretta installazione, regolazione e manutenzione del sistema frenante.

\*\*Il peso del timone è la forza verso il basso che il peso del rimorchio applica sul gancio. Non deve essere superiore al 4% del carico del rimorchio. Il trasporto di un considerevole carico di attrezzature, di passeggeri e di altri materiali nel veicolo trainante può ridurre il peso massimo applicabile sul timone e di conseguenza si riduce anche la capacità massima di traino. La capacità massima di traino si calcola supponendo che il valore GVWR (Massa complessiva a pieno carico) rientri nei limiti consentiti. Il valore GVWR è stampigliato sulla Targhetta regolamentare (vedere [Targhetta obbligatoria](#) alla pagina 204).

\*\*\*Una Model X con pneumatici invernali da 19" supporta operazioni di traino SOLO se equipaggiata con i seguenti pneumatici specifici:

Pneumatici	Chiodati	Dimensioni cerchio	Indice di velocità (Anteriore/Posteriore)
Nokian Hakkapeliitta 8	Sì	19"	110 T (190 km/h)
Nokian Hakkapeliitta R2	No	19"	110 R (170 km/h)
Pirelli Sottozero 3	No	19"	110 V (240 km/h)

**⚠ Avvertenza:** Non utilizzare la Model X per il traino se è equipaggiata con pneumatici invernali da 19" non riportati nell'elenco.

**Nota:** Se la capacità di traino indicata sull'etichetta del gancio è incompatibile con le informazioni fornite nel presente manuale d'uso e manutenzione, il presente manuale d'uso e manutenzione ha la precedenza.

**⚠ Avvertimento:** non caricare troppo il veicolo o il rimorchio. Un carico eccessivo può causare prestazioni ridotte, danni e perdita di controllo del veicolo, con conseguenti lesioni gravi o letali alle persone.

**⚠ Avvertimento:** non utilizzare il gancio del rimorchio per trainare/trasportare la Model X.

**⚠ Avvertenza:** Tesla non si assume nessuna responsabilità per danni o lesioni causati durante traino di un rimorchio, per eventuali errori od omissioni nelle istruzioni fornite dal produttore dell'attrezzatura di traino o per il mancato rispetto delle istruzioni da parte dell'utente. I danni causati durante il traino di un rimorchio non sono coperti dalla garanzia.



## Pressioni degli pneumatici durante il traino

Quando si traina un rimorchio, le pressioni degli pneumatici devono essere regolate adattandole al carico aggiunto. Mantenere gli pneumatici gonfiati alle pressioni indicate di seguito (queste pressioni sostituiscono le pressioni specificate sulla targhetta Tire and Loading Information):

Pneumatici anteriori	Pneumatici posteriori	Pressione degli pneumatici a freddo
245/45R19	245/45R19	45 psi (310 kPa)
255/45R20 265/45R20	275/45R20	46 psi (320 kPa)
265/35ZR22	285/35ZR22	50 psi (345 kPa)

**⚠ Avvertimento:** Controllare la pressione degli pneumatici tramite un manometro di precisione a pneumatici freddi. Percorrere una distanza di 1,5 km è sufficiente per riscaldare gli pneumatici e influenzare le relative pressioni. La pressione degli pneumatici può inoltre essere influenzata nel caso il cui il veicolo sia parcheggiato sotto la luce diretta del sole o se le temperature sono elevate. La pressione è sicuramente più alta in caso di pneumatici caldi. Non far uscire l'aria da uno pneumatico caldo per raggiungere la pressione consigliata. Uno pneumatico caldo che presenta la pressione consigliata o una pressione inferiore presenta una pressione di gonfiaggio pericolosa.

**⚠ Avvertimento:** non tentare mai di trainare un rimorchio con uno pneumatico difettoso o gonfiato con un kit di riparazione pneumatici oppure con uno pneumatico riparato temporaneamente, non progettato per sostenere il carico di traino. Effettuare il traino in presenza di uno pneumatico difettoso o di una riparazione provvisoria può causare la rottura definitiva dello pneumatico e la perdita di stabilità del veicolo.

## Prima di trainare un rimorchio

Prima di trainare un rimorchio, è necessario effettuare le seguenti operazioni:

- Gonfiare gli pneumatici alla pressione di gonfiaggio a freddo indicata in Pressioni degli pneumatici per il traino.
- Impostare la funzione Sospensioni pneumatiche intelligenti all'altezza **Standard** (toccare **Controls** > **Suspension** > **Standard**).
- Rispettare tutte le normative e i requisiti legali in vigore a livello nazionale e regionale, applicabili in modo specifico al traino del rimorchio. Il mancato rispetto delle normative può mettere a rischio la sicurezza delle persone.
- Regolare i retrovisori esterni per avere una chiara visuale posteriore senza punti ciechi significativi.
- Verificare che **Trailer Mode** sia inserita.

Confermare quanto segue:

- La Model X sia in posizione orizzontale con il rimorchio collegato. Se il veicolo presenta una netta inclinazione verso l'alto sul lato anteriore e verso il basso sul lato posteriore, verificare di non aver superato la capacità massima di traino e il carico massimo applicabile sul timone, come specificato in Capacità di trasporto.
- Tutti i componenti e gli accessori del gancio di traino, e i connettori elettrici (compresi fendinebbia e retronebbia, se presenti) sono in buone condizioni e correttamente collegati. Se si riscontrano problemi evidenti, non trainare il rimorchio.
- Le luci del rimorchio (luci dei freni, indicatori di direzione e luci laterali) funzionino correttamente.
- Il timone del rimorchio sia collegato saldamente alla sfera del gancio.
- Tutto il carico sia fissato in sicurezza.
- Il carico del rimorchio sia distribuito uniformemente in modo tale che il peso del timone sia circa il 4% del peso totale del rimorchio, senza superare i pesi massimi applicabili al timone indicati in Capacità di trasporto.

**⚠ Avvertimento:** Il peso del timone deve essere circa il 4% del peso totale del rimorchio senza superare i pesi massimi applicabili sul timone indicati in Capacità di trasporto. I carichi bilanciati sulle ruote o più pesanti sul lato posteriore possono causare oscillazioni del rimorchio con





conseguente perdita di controllo del veicolo.

- ⚠ Avvertimento:** verificare sempre che il carico sia fissato in sicurezza escludendo qualsiasi possibilità di movimento. Un carico che si muove può causare la perdita di controllo del veicolo con conseguenti lesioni gravi o letali.

## Modalità rimorchio

La modalità rimorchio deve essere sempre attiva durante il traino di un rimorchio. Quando si effettua il collegamento elettrico di un rimorchio, la Model X inserisce automaticamente la modalità rimorchio. Quando si stacca il collegamento elettrico di un rimorchio, la modalità rimorchio viene disinnestata. Per inserire o uscire manualmente dalla modalità rimorchio, toccare **Controls > Driving > Trailer Mode** sul touchscreen. Sul quadro strumenti viene visualizzato uno dei seguenti indicatori:



La modalità rimorchio è attiva.



La Model X rileva un collegamento per le luci del rimorchio, ma la modalità rimorchio è disabilitata. È probabile che sia stato collegato un accessorio di trasporto.



La Model X rileva un collegamento elettrico difettoso per le luci del rimorchio. Alcune, o tutte, le luci del rimorchio potrebbero non funzionare. Accostare non appena le condizioni di sicurezza lo consentono e ispezionare le luci del rimorchio per individuare eventuali cablaggi o collegamenti difettosi.

**Nota:** nelle situazioni in cui la Model X rileva un carico pesante, presume che sia stato collegato un rimorchio e innesta automaticamente la modalità rimorchio. Sul quadro strumenti viene visualizzato un messaggio per informare il conducente che è stata innestata la modalità rimorchio. Quando la modalità rimorchio viene innestata automaticamente in seguito al rilevamento di un carico pesante, per modificare le impostazioni della modalità traino è necessario arrestare la Model X e innestare Park, oppure Neutral e applicare manualmente il freno di stazionamento dal touchscreen

(Controls > Driving > E-Brake & Power Off > Parking Brake).

In modalità rimorchio le seguenti funzioni sono disattivate:

- Sistema di Autosterzata.
- Autopark.
- Sensori posteriori di parcheggio.

Inoltre, queste componenti potrebbero funzionare in modo diverso:

- La funzione Cruise Control adattativo al traffico aumenta la distanza dal veicolo antistante.
- Sospensioni pneumatiche intelligenti - La regolazione da **STANDARD** a **LOW** in base alla velocità è disattivata.
- Sospensioni pneumatiche intelligenti - La regolazione automatica dell'altezza in base alle impostazioni di una posizione salvata è disattivata.
- Il Sistema di preavviso di collisione laterale è attivo ma le sterzate automatiche sono disattivate.
- La forza frenante fornita dalla Frenata Automatica d'Emergenza (vedere [Sistema di Prevenzione delle Collisioni](#) alla pagina 125) viene notevolmente limitata.

- ⚠ Avvertimento:** non fare affidamento sul rilevamento e sull'innesto automatico della modalità rimorchio da parte della Model X. Prima di trainare un rimorchio controllare sempre che la modalità rimorchio sia innestata.

- ⚠ Avvertimento:** in nessuna circostanza uscire dalla modalità rimorchio durante il traino di un rimorchio. La mancata osservanza di questa precauzione potrebbe causare lesioni gravi e/o letali.

- ⚠ Avvertimento:** non utilizzare l'impostazione delle sospensioni automatiche per adattare l'altezza del gancio con l'altezza del rimorchio.

## Freni del rimorchio

Quando si traina un rimorchio carico che pesa più di 450 kg, Tesla raccomanda di utilizzare un rimorchio dotato di sistema frenante separato, adeguato al peso del rimorchio stesso. Garantire la conformità con le normative locali.

Attenersi alle istruzioni seguenti per collegare una centralina dei freni:

1. Collegare il cablaggio della centralina dei freni agli attacchi appropriati del connettore pigtail a 4 pin predisposto nella Model X.

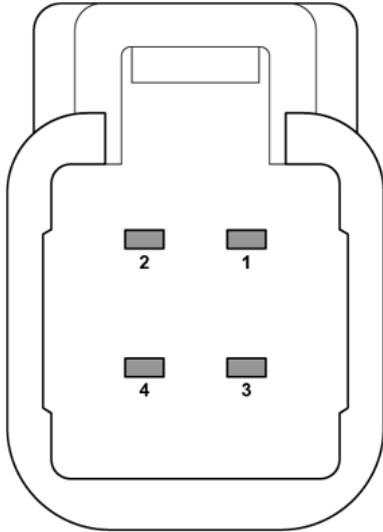

- 1 - Uscita comando freni a rimorchio
- 2 - Massa
- 3 - Segnale freno applicato
- 4 - Alimentazione a 12 V (20 A)

2. Rimuovere il coperchio situato sotto il cruscotto, nel vano piedi lato conducente.

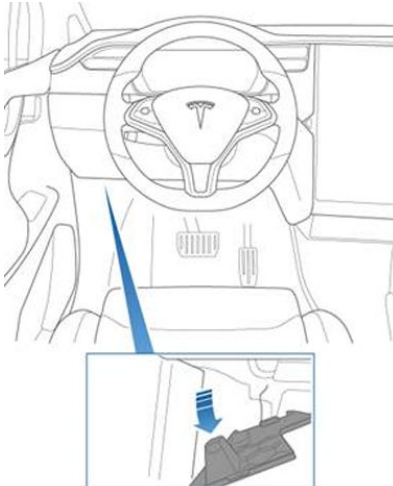

3. Sollevare il tappetino per esporre il connettore a 4 pin sul cablaggio predisposto nella Model X.

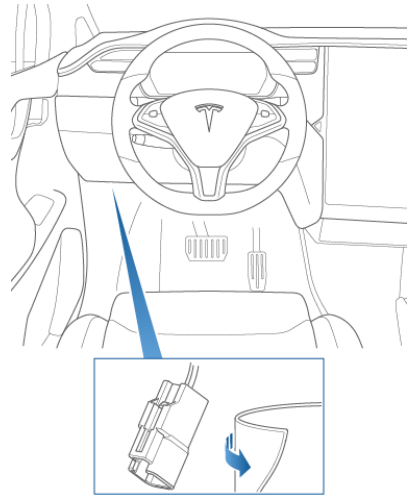

4. Collegare il connettore pigtail al connettore del cablaggio predisposto nel veicolo.

**⚠ Avvertimento:** Il traino di un rimorchio aumenta la distanza di arresto, anche se il rimorchio è dotato di un sistema frenante separato. Quando si traina un rimorchio, aumentare la distanza di sicurezza ed evitare situazioni che potrebbero causare frenate brusche. La mancata osservanza di tali precauzioni potrebbe provocare una collisione.

**⚠ Avvertimento:** Osservare tutte le normative e i requisiti legali in vigore a livello regionale e nazionale, applicabili in modo specifico al traino di un rimorchio e ai requisiti dei freni. In molte regioni è obbligatorio un interruttore di sicurezza, situato sul timone del rimorchio, per attivare i freni del rimorchio se questo dovesse separarsi dal veicolo. Il mancato rispetto delle normative può mettere a rischio la sicurezza delle persone.

**⚠ Avvertimento:** Seguire le istruzioni fornite dal costruttore del freno del rimorchio per garantire una corretta installazione, regolazione e manutenzione del sistema frenante. Tesla non si assume alcuna responsabilità per i danni causati da un errato montaggio dei sistemi frenanti del rimorchio.



- ⚠ Avvertimento:** Non tentare mai di collegare i freni del rimorchio direttamente al sistema frenante del veicolo. In tal modo si potrebbe causare danni al veicolo, al rimorchio e al sistema frenante, con conseguenti lesioni gravi o letali.

## Linee guida sul traino

La Model X è stata essenzialmente progettata come veicolo adibito al trasporto di passeggeri. Il traino di un rimorchio aggiunge carico al motore, alla trasmissione, ai freni, agli pneumatici, alle sospensioni e riduce significativamente l'autonomia. Se si decide di trainare un rimorchio, procedere con cautela e seguire le linee guida di carattere generale riportate qui di seguito:

- Ridurre la velocità ed evitare manovre brusche. Ricordare che quando si traina un rimorchio, le sterzate, la stabilità, il raggio di sterzata, la distanza di arresto e le prestazioni dei freni sono diversi, confrontati con la normale guida senza rimorchio.
- Raddoppiare la distanza di sicurezza da mantenere rispetto al veicolo antistante. Ciò consente di evitare situazioni che richiedono frenate brusche. Le frenate improvvise possono comportare il pattinamento o la sbandata incontrollata con possibile perdita di controllo.
- Evitare curve molto strette. Le curve molto strette possono causare il contatto tra il rimorchio e il veicolo con conseguenti danni. Ricordarsi che le ruote del rimorchio si avvicineranno di più al lato interno della curva rispetto alle ruote del veicolo. Quindi, prendere le curve più larghe per evitare eventuali urti del rimorchio contro i cordoni di un marciapiede, segnali stradali, alberi o altri oggetti.
- Controllare periodicamente le luci e gli indicatori di direzione del rimorchio per accertarsi del funzionamento delle lampadine. Quando si traina un rimorchio, le frecce associate agli indicatori di direzione sul quadro strumenti del veicolo lampeggiano normalmente, anche se le lampadine sul rimorchio sono bruciate.
- Accertarsi periodicamente che il carico sia fissato.
- Accertarsi periodicamente del funzionamento dei freni del rimorchio.
- Evitare lo stazionamento in pendenza (vedere Parcheggio con un rimorchio).

- Accertarsi regolarmente che tutti i componenti di traino siano ben serrati.

## Parcheggio con un rimorchio

Possibilmente, evitare di parcheggiare in pendenza. Tuttavia, nel caso in cui fosse assolutamente necessario parcheggiare in pendenza, posizionare dei cunei sotto le ruote del rimorchio:

- Una persona tiene abbassato il pedale del freno.
- Una seconda persona sistema i cunei sotto le ruote sul lato della pendenza.
- Dopo aver sistemato i cunei, rilasciare il pedale del freno, accertandosi che i cunei stiano sostenendo il peso del veicolo e del rimorchio.

**Nota:** Durante il controllo dei cunei, assicurarsi che non sia inserita la funzione Vehicle Hold (vedere [Vehicle Hold](#) alla pagina 83). Se la funzione Vehicle Hold sta frenando la Model X, la relativa spia sul quadro strumenti è accesa. Per disinnestare la funzione Vehicle Hold, premere e rilasciare il pedale del freno.

- Posizionare il veicolo in Park. Tale operazione inserisce il freno di stazionamento.

- ⚠ Avvertimento:** qualora fosse necessario parcheggiare su una pendenza, accertarsi sempre che tutte le ruote del rimorchio siano ben bloccate con i cunei. La mancata osservanza di queste precauzioni può causare seri danni, lesioni gravi o letali.

## Attenuazione delle oscillazioni del rimorchio

Quando viene rilevata un'oscillazione del rimorchio, il sistema di controllo della stabilità della Model X tenta di applicare una frenata di intensità adeguata per ridurre al minimo l'oscillazione. Sul pannello di controllo viene visualizzato brevemente l'indicatore del sistema di controllo della trazione. Premendo il pedale del freno mentre il sistema sta attivamente frenando per attenuare l'oscillazione del rimorchio la frenata automatica non viene annullata.



## Collegamento del gancio di traino

Il pacchetto per il traino della Model X comprende un gancio portapesi con un attacco sferico da 50 mm. Quando non è in uso, rimuoverlo e riporlo in un luogo asciutto per prevenire ruggine e corrosione. Non rimuovere il coperchio parapolvere dell'alloggiamento del gancio per evitare l'ingresso di sporcizia e detriti.

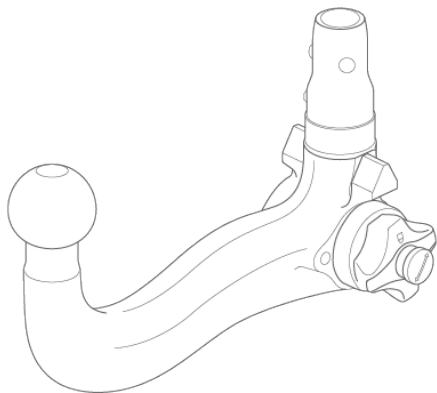

**⚠ Avvertimento:** Per trainare un rimorchio utilizzare il gancio di traino della Model X. Non tentare mai di applicare un tipo diverso di gancio di traino.

Per montare il del gancio di traino:

1. Rimuovere il coperchio parapolvere dall'alloggiamento del gancio.



**Nota:** Le versioni più recenti della Model X sono dotate di due clip a pressione che fissano il coperchio parapolvere al veicolo. Per aprire, utilizzare un oggetto appuntito, come un cacciavite piatto, per far leva e aprire le clip. Rimuovere il coperchio parapolvere.

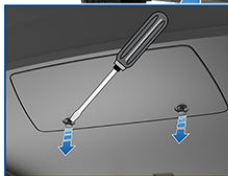

2. Inserire la chiave nel cilindro di bloccaggio del gancio e ruotare il cilindro in modo tale da allineare il lato superiore della chiave alla posizione "sbloccato".



3. Estrarre il cilindro di bloccaggio dell'adattatore di circa 0,5 cm e ruotarlo in senso orario fino ad allineare il contrassegno rosso sul cilindro al punto bianco.

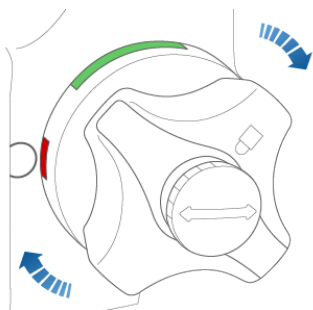

**⚠ Avvertimento:** Prestare particolare attenzione mentre si ruota il cilindro di bloccaggio. Se non si blocca in "posizione aperta", si ritrae automaticamente nella "posizione chiusa" originaria e può intrappolare le dita.

4. Afferrare saldamente il gancio dal basso e allineare le guide triangolari sui lati del gancio alle asole corrispondenti dell'alloggiamento del gancio.

**Nota:** Non tenere fermo il cilindro di bloccaggio ma lasciarlo ruotare liberamente.

5. Premere il gancio nel relativo alloggiamento fino alla rotazione del cilindro di bloccaggio di circa 120° in senso antiorario e al bloccaggio automatico in "posizione chiusa". L'area verde sul cilindro di bloccaggio (sopra la freccia bianca) si allinea al punto bianco sull'alloggiamento.
6. Controllare visivamente per accertarsi che il gancio sia completamente inserito nell'alloggiamento. Provare a tirare verso il basso il gancio. Il gancio non deve cadere mentre si tira verso il basso.

**Nota:** Se il gancio non si blocca nell'alloggiamento, tirando verso il basso cade.

7. Ruotare la chiave in modo tale che le frecce siano allineate al contrassegno "bloccato" sul cilindro di bloccaggio.

8. Rimuovere la chiave e conservarla in un posto sicuro (preferibilmente all'interno del veicolo).

**Nota:** La chiave può essere rimossa solo se il gancio è bloccato. Ciò indica che il collegamento è stato eseguito correttamente. Non utilizzare il gancio senza rimuovere la chiave.

**Nota:** Tesla raccomanda di prendere nota del codice della chiave. Tale codice è indispensabile in caso di smarrimento della chiave, per poterne ordinare una nuova.

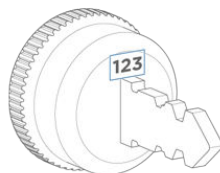

9. Chiudere il coperchio parapolvere per evitare l'ingresso di sporcizia e detriti all'interno del meccanismo di bloccaggio. Sulle versioni più recenti con le clip a pressione, rifissare il coperchio parapolvere, facendolo scattare in sede e aprire le clip a pressione prima di premerle.

**Nota:** Per proteggere il gancio, ingrassarlo a intervalli regolari con grasso senza resina.

## Scollegamento del gancio di traino

Dopo il traino, rimuovere il gancio:

1. Inserire la chiave e ruotare per allineare il lato superiore della chiave alla posizione "bloccato".
2. Mantenendo fermo il lato inferiore del gancio, per evitare che cada a terra, estrarre il cilindro di bloccaggio di circa 0,5 cm e ruotarlo in senso orario fino all'allineamento del contrassegno rosso sul cilindro di bloccaggio al punto bianco. A questo punto, il cilindro di bloccaggio è bloccato in "posizione aperta" e il gancio fuoriesce dall'alloggiamento.

**⚠ Avvertimento:** Prestare particolare attenzione mentre si ruota il cilindro di bloccaggio. Se non si blocca in "posizione aperta", si ritrae automaticamente nella "posizione chiusa" originaria e può intrappolare le dita.



3. Rimontare il coperchio parapolvere situato sull'alloggiamento del gancio per evitare accumulo di sporcizia all'interno dell'alloggiamento.
4. Chiudere il coperchio parapolvere sul cilindro di bloccaggio del gancio e riporre il gancio in un luogo sicuro.

### Collegamenti elettrici

In base alle normative, tutti i rimorchi devono essere equipaggiati con luci posteriori, luci dei freni, luci laterali e indicatori di direzione. Per alimentare le luci del rimorchio, sulla barra di traino, accanto all'alloggiamento del gancio, è presente un connettore del cablaggio a 13 pin. La presa è compatibile con i connettori della maggior parte dei rimorchi.



1. Indicatore di direzione sinistro (giallo)
2. Retronebbia (blu)
3. Massa per pin 1-8 (bianco)
4. Indicatore di direzione destro (verde)
5. Luce di posizione destra (marrone)
6. Luci di arresto (rosso)
7. Luce posteriore sinistra (nera)
8. Luci di retromarcia (rosa)
9. Alimentazione a 12 V - Permanente (arancione)
10. Alimentazione a 12 V - Commutata/ Accensione (grigio)
11. Massa per pin 10 (nero/bianco)
12. Uscita comando freni rimorchio (grigio chiaro)
13. Massa per pin 9 (rosso/bianco)

**Nota:** Tutti i pin hanno potenza da 12 V.

**Nota:** È responsabilità del conducente garantire che tutte le connessioni elettriche e tutte le luci del rimorchio siano in buono stato prima e durante il traino di un rimorchio. È necessario controllarle visivamente.

**Nota:** Il mancato funzionamento delle luci del rimorchio durante il traino potrebbe essere causato da un fusibile bruciato. La Model X non segnala eventuali fusibili bruciati. Contattare l'assistenza Tesla.

**Nota:** Se viene rilevato il retronebbia del rimorchio, la Model X disabilita i suoi retronebbia (se in dotazione).

Collegando il cablaggio del rimorchio nel connettore elettrico della Model X viene attivata automaticamente la modalità rimorchio (vedere [Modalità rimorchio](#) alla pagina 96).

**⚠ Avvertimento:** Utilizzare solo il collegamento elettrico progettato da Tesla. Non tentare di realizzare giunzioni o collegare il cablaggio elettrico di un rimorchio utilizzando qualsiasi altro metodo. Tale tentativo può danneggiare l'impianto elettrico del veicolo e causare malfunzionamenti.

**⚠ Avvertenza:** Accertarsi sempre che il cavo elettrico del rimorchio non tocchi e non venga trascinato sul fondo stradale e che sia sufficientemente lento per non tendersi troppo in curva.

### Impatto sull'autonomia

Il traino di un rimorchio e il trasporto di accessori aumenta il peso e la resistenza del veicolo. Ne consegue una significativa diminuzione dell'autonomia di guida. Nonostante i tentativi di Trip Planner di regolare le stime sulla base della Modalità del rimorchio, il consumo energetico effettivo potrebbe variare. Pianificare la distanza da percorrere e le destinazioni per le ricariche tenendo conto di questo fattore.



## Come funziona

La Model X include i seguenti componenti del sistema Autopilot che eseguono il monitoraggio attivo della strada circostante:

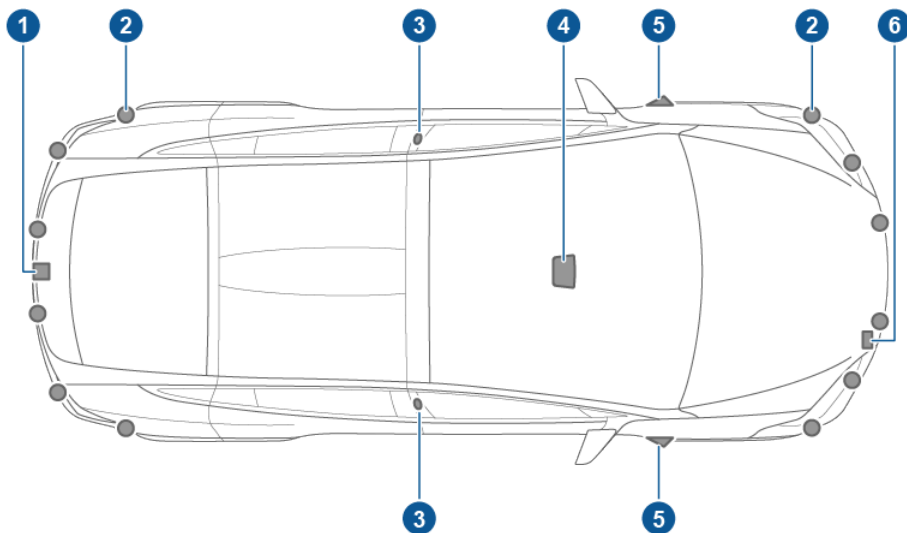

1. Sopra la targa posteriore è installata una telecamera.
2. Sensori a ultrasuoni ubicati in prossimità del paraurti anteriore e posteriore.
3. Sul montante di ciascuna portiera è installata una telecamera.
4. Sul parabrezza, sopra lo specchietto retrovisore, sono installate tre telecamere.
5. Su ciascun parafrangente anteriore è installata una telecamera.
6. Dietro al parafrangente anteriore, sul lato destro del veicolo, è installato un radar.

Model X dispone inoltre di sistemi di servosterzo e servofreno elettronici ad alta precisione.



## Caratteristiche

Le seguenti funzionalità di sicurezza Autopilot sono disponibili su tutti i veicoli Model X:

- Lane Assist (vedere [Assistente di corsia](#) alla pagina 122).
- Sistema di Prevenzione delle Collisioni (vedere [Sistema di Prevenzione delle Collisioni](#) alla pagina 125).
- Sistema di Assistenza per la Velocità (vedere [Sistema di Assistenza per la Velocità](#) alla pagina 129).
- Abbaglianti adattativi automatici (vedere [Fari abbaglianti](#) alla pagina 67)).

Queste funzionalità, progettate per ridurre il carico di lavoro del conducente, sono disponibili solo se il proprio veicolo Tesla è dotato dei pacchetti Autopilot avanzato o Guida automatica completa opzionali:

- Cruise Control adattivo al traffico (vedere [Cruise Control adattivo al traffico](#) alla pagina 105).
- Sistema di Autosterzata (vedere [Sistema di Autosterzata](#) alla pagina 111).
- Autopark (vedere [Autopark](#) alla pagina 116).

È possibile attivare e disattivare le funzioni del sistema Autopilot e in alcuni casi controllarne la modalità di funzionamento. Per accedere alle impostazioni delle funzioni Autopilot, toccare **Controls > Autopilot**.

## Taratura

Model X deve essere manovrata con estrema precisione quando si utilizzano le funzioni del sistema Autopilot. Quindi, prima di poter utilizzare alcune funzioni (ad esempio il Cruise Control adattivo al traffico o il Sistema di Autosterzata) per la prima volta, è necessario completare un processo di taratura automatica di alcune telecamere.

Generalmente, la taratura termina dopo aver guidato per 32-40 km, ma la distanza varia a seconda delle condizioni ambientali e della strada. La guida su una strada dritta con linee di demarcazione della corsia altamente visibili, consente una taratura più rapida della Model X. Una volta completata la taratura, le funzioni sono disponibili per l'uso. Contattare Tesla se la Model X non ha completato il processo di taratura dopo aver guidato per 160 km.

**Nota:** Se si tenta di usare una funzione non disponibile fino al completamento del processo di taratura, la funzione non viene

attivata e sul quadro strumenti viene visualizzato un messaggio.

**Nota:** Model X ripete il processo di taratura in caso di manutenzione delle telecamere da parte di Tesla e, in alcuni casi, dopo un aggiornamento software.

## Limitazioni

Molti fattori possono influire sulle prestazioni dei componenti Autopilot provocando malfunzionamenti. Tra questi fattori (elenco non esaustivo):

- Visibilità scarsa (forte pioggia, neve, nebbia e così via).
- Una luce intensa (fari anteriori dei veicoli che sopraggiungono in senso opposto o luce solare diretta e così via).
- Danni o ostruzioni causate da fango, ghiaccio, neve e così via.
- Interferenze od ostruzioni causate da oggetti montati sul veicolo (ad esempio portapacchi per biciclette).
- Ostruzioni causate dall'applicazione di una quantità eccessiva di vernice o prodotti adesivi (ad esempio, pellicole, adesivi, rivestimento in gomma, ecc.) sul veicolo.
- Strade molto strette o tortuose.
- Paraurti non allineato correttamente o danneggiato.
- Interferenze provenienti da altri dispositivi che generano onde ultrasoniche.
- Temperature eccessivamente elevate o basse.

**⚠ Avvertimento:** le situazioni sopra riportate non rappresentano un elenco completo delle circostanze che possono interferire con il corretto funzionamento dei componenti Autopilot. Non affidarsi mai esclusivamente a tali componenti per garantire la sicurezza. Il conducente deve comunque prestare estrema attenzione, guidare con prudenza e mantenere sempre il controllo del veicolo.

**⚠ Avvertenza:** Se è richiesta la sostituzione del parabrezza, portare il veicolo presso un centro di assistenza Tesla. Ciò garantisce che le telecamere vengano maneggiate e installate correttamente. La mancata osservanza di tale precauzione potrebbe causare il malfunzionamento di una o più funzioni del sistema Autopilot.







## Pulizia delle telecamere e dei sensori

Per garantire che i diversi componenti Autopilot possano fornire informazioni il più possibile accurate, mantenerli sempre puliti e privi di ostruzioni o danni. Rimuovere eventuali accumuli di sporczia pulendoli mediante un panno morbido inumidito con acqua calda.

 **Avvertenza:** Non utilizzare detergenti abrasivi o contenenti agenti chimici. L'uso di tali sostanze può provocare danni alle superfici.

 **Avvertenza:** Evitare l'uso di idropulitrici ad alta pressione.

 **Avvertenza:** Non pulire i sensori a ultrasuoni o la lente della telecamera con oggetti appuntiti o abrasivi che potrebbero graffiarne o danneggiarne la superficie.



**Nota:** Cruise Control adattativo al traffico è una funzione BETA.

**Nota:** Se il veicolo non è dotato del pacchetto opzionale Autopilot avanzato o Guida automatica completa, fare riferimento al manuale del proprietario sul touchscreen del veicolo per le istruzioni su come utilizzare il Cruise Control.

Se è stato acquistato il Autopilot avanzato o il pacchetto Guida automatica completa opzionale, la telecamera posteriori e il sensore radar sono in grado di stabilire l'eventuale presenza di un veicolo antistante nella stessa corsia. Se lo spazio antistante la Model X è libero, il Cruise Control adattativo al traffico è progettato per consentire una guida costante alla velocità impostata. Quando viene rilevata la presenza di un veicolo, il Cruise Control adattativo al traffico fa rallentare la Model X in modo da mantenere la distanza di sicurezza selezionata dal veicolo antistante, fino al raggiungimento della velocità impostata. Anche se si utilizza il Cruise Control adattativo al traffico, è comunque sempre necessario guardare la strada davanti a sé e azionare manualmente i freni quando necessario.

Il Cruise Control adattativo al traffico va utilizzato principalmente nei tragitti su strade asciutte e diritte, come ad esempio autostrade e superstrade. Se ne sconsiglia l'utilizzo nei percorsi urbani.

**⚠ Avvertimento:** Il Cruise Control adattativo al traffico viene fornito puramente per assistere nella guida e non costituisce un sistema di avviso di pericolo di collisione o di prevenzione delle collisioni. Il conducente deve comunque prestare estrema attenzione, guidare con prudenza e mantenere sempre il controllo del veicolo. Non affidarsi mai esclusivamente al Cruise Control adattativo al traffico per rallentare la Model X. Guardare sempre la strada davanti a sé ed essere sempre pronti a frenare. La mancata osservanza di queste precauzioni può causare lesioni gravi e morte.

**⚠ Avvertimento:** Benché il Cruise Control adattativo al traffico sia in grado di rilevare pedoni e ciclisti, non affidarsi mai esclusivamente al Cruise Control adattativo al traffico per rallentare la Model X. Guardare sempre la strada davanti a sé ed essere sempre pronti a frenare. La mancata osservanza di queste

precauzioni può causare lesioni gravi e morte.

**⚠ Avvertimento:** Non utilizzare il Cruise Control adattativo al traffico su vie urbane o su strade le cui condizioni di traffico mutano costantemente.

**⚠ Avvertimento:** Non utilizzare il Cruise Control adattativo al traffico su percorsi tortuosi con curve strette e su superfici stradali ghiacciate o scivolose o quando le condizioni meteorologiche (forte pioggia, vento, nebbia e così via) rendono poco sicura la guida a una velocità costante. Il Cruise Control adattativo al traffico non adatta la velocità di guida alle condizioni stradali e di guida.

## Utilizzare il Cruise Control adattativo al traffico

A meno che non venga rilevata la presenza di un veicolo davanti al proprio, per attivare il Cruise Control adattativo al traffico è necessario viaggiare a una velocità minima di 30 km/h. Se viene rilevato un veicolo davanti al proprio, è possibile attivare il Cruise Control adattativo al traffico a qualsiasi velocità, anche da fermi, purché la Model X si trovi a una distanza di almeno 150 cm dal veicolo rilevato.



Quando il Cruise Control adattativo al traffico è disponibile ma non è impostato a una determinata velocità, l'icona del tachimetro sul quadro strumenti, a sinistra della velocità di guida attuale, sarà grigia. Il numero di colore grigio rappresenta il limite di velocità determinato dal Sistema di Assistenza per la Velocità (vedere [Controllo del Sistema di Assistenza per la Velocità](#) alla pagina 129).

## Impostare la velocità di crociera

È possibile impostare la velocità di crociera in base a uno dei seguenti valori:

- Velocità di guida attuale. La velocità minima impostabile è di 30 km/h e la velocità massima è di 150 km/h. È responsabilità del conducente guidare a una velocità adeguata alle condizioni stradali e nel rispetto dei limiti di velocità.



- Il limite di velocità, più l'eventuale tolleranza specificata (vedere [Sistema di Assistenza per la Velocità](#) alla pagina 129).

Per impostare la velocità di crociera alla velocità di guida attuale, spostare la leva del Cruise Control verso l'alto o verso il basso.

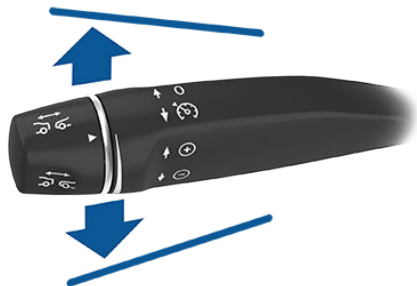

Per impostare la velocità di crociera al limite di velocità più l'eventuale tolleranza specificata utilizzando il Sistema di Assistenza per la Velocità, tirare la leva del Cruise Control verso di sé. Se la guida è superiore ai limiti in vigore in quella zona, la velocità non si adatta al limite di velocità, ma alla velocità di guida attuale. Spostando la leva del Cruise Control verso l'alto o verso il basso dopo aver impostato il Cruise Control adattativo al traffico al limite di velocità, la velocità impostata diventa la velocità di guida attuale.

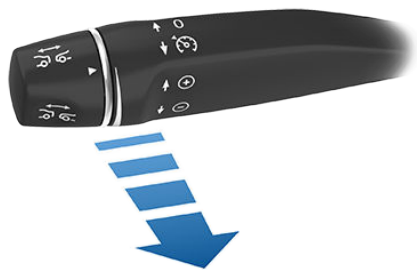

Dopo aver impostato la velocità di crociera, è possibile rilasciare il pedale dell'acceleratore per consentire al Cruise Control adattativo al traffico di mantenere la velocità impostata.



Quando la velocità di crociera è impostata, l'icona del tachimetro sul quadro strumenti diventa blu e visualizza la velocità impostata.

**Nota:** tirando due volte la leva del Cruise Control verso di sé, è possibile attivare il Sistema di Autosterzata (supponendo che sia stato attivato come descritto nella sezione [Sistema di Autosterzata](#) alla pagina 111). Così facendo, se non si sta già viaggiando a una velocità impostata, la velocità di crociera viene impostata sulla velocità di guida attuale o sul limite di velocità (più l'eventuale tolleranza specificata), a seconda di quale sia il valore più alto.

**⚠ Avvertimento:** se si regola la velocità di crociera in base al limite di velocità e il limite cambia, la velocità impostata resta invariata. Per regolare la velocità in base al nuovo limite, è necessario tirare nuovamente la leva del Cruise Control verso di sé. È possibile regolare la velocità di crociera manualmente in qualsiasi momento (vedere [Modifica della velocità impostata](#) alla pagina 107).

**⚠ Avvertimento:** non affidarsi esclusivamente al Cruise Control adattativo al traffico o al Sistema di Assistenza per la Velocità per determinare la velocità di crociera appropriata o precisa. Guidare sempre a una velocità adeguata alle condizioni stradali e nel rispetto dei limiti di velocità previsti.

### Guidare alla velocità impostata

Il Cruise Control adattativo al traffico mantiene la velocità di crociera impostata ogni volta che non viene rilevato alcun veicolo di fronte alla Model X. Quando si viaggia dietro a un veicolo rilevato, il Cruise Control adattativo al traffico accelera e decelera la Model X in base alle necessità per mantenere la distanza di sicurezza scelta (vedere [Regolazione della distanza dal veicolo antistante](#) alla pagina 108), senza superare la velocità impostata.

Il Cruise Control adattativo al traffico regola anche la velocità di crociera all'ingresso e all'uscita dalle curve.

È possibile accelerare manualmente in qualsiasi momento durante la guida a una velocità impostata, ma rilasciando l'acceleratore, il Cruise Control adattativo al traffico ripristina la guida alla velocità impostata.

**Nota:** quando il Cruise Control adattativo al traffico rallenta la Model X per mantenere la distanza selezionata dal veicolo antistante, le luci dei freni si accendono per avvertire gli altri conducenti che si sta rallentando. È possibile



avvertire un leggero movimento del pedale del freno. Tuttavia, quando la funzione Cruise Control adattativo al traffico sta accelerando la Model X, il pedale dell'acceleratore non si sposta.

**⚠ Avvertimento:** Il Cruise Control adattativo al traffico può, in determinate circostanze, frenare la Model X in modo imprevisto o quando non è necessario. Ciò può essere dovuto a veicoli antistanti a distanza ravvicinata o al rilevamento di veicoli od oggetti nelle corsie adiacenti (in particolar modo in curva), ecc.

**⚠ Avvertimento:** a causa delle limitazioni inerenti il sistema GPS (Global Positioning System) di bordo, si potrebbero verificare situazioni in cui il Cruise Control adattativo al traffico rallenta il veicolo, in particolare in prossimità di uscite autostradali dove viene rilevata una curva e/o quando, durante la navigazione verso una destinazione, non viene seguito il percorso.

**⚠ Avvertimento:** Il Cruise Control adattativo al traffico potrebbe non rilevare oggetti, soprattutto se si procede a velocità superiori a 80 km/h e potrebbe non frenare/decelerare se un veicolo o un oggetto si trova solo parzialmente nella corsia di marcia o quando il veicolo antistante si sposta dal percorso di marcia e ci si trova davanti a un veicolo o un oggetto immobile. Prestare sempre attenzione alla strada davanti a sé ed essere sempre pronti a prendere immediatamente azioni correttive. Se si fa affidamento esclusivamente sul Cruise Control adattativo al traffico per evitare collisioni, potrebbero prodursi lesioni gravi o letali. Inoltre, il Cruise Control adattativo al traffico può reagire a veicoli e oggetti che in realtà non sono presenti o che non si trovano nella corsia di marcia, causando il rallentamento della Model X quando non è necessario.

**⚠ Avvertimento:** Il Cruise Control adattativo al traffico potrebbe non essere in grado di fornire l'adeguato controllo della velocità a causa di capacità limitate di frenata e di salite. Inoltre, può effettuare una valutazione errata della distanza dal veicolo antistante. La guida in discesa può aumentare la velocità di guida, facendo sì che la Model X superi la velocità impostata (e potenzialmente i limiti consentiti dalla segnaletica stradale). Non affidarsi mai al Cruise Control adattativo al traffico per rallentare il veicolo

sufficientemente da impedire una collisione. Non distogliere mai lo sguardo dalla strada durante la guida ed essere sempre pronti a prendere azioni correttive, quando necessario. Facendo affidamento sul Cruise Control adattativo al traffico per rallentare la vettura ed evitare collisioni si possono causare lesioni gravi o letali.

## Modifica della velocità impostata

Per cambiare la velocità impostata utilizzando il Cruise Control adattativo al traffico, spostare la leva del Cruise Control verso l'alto (aumento) o verso il basso (riduzione) finché non si raggiunge la velocità desiderata.

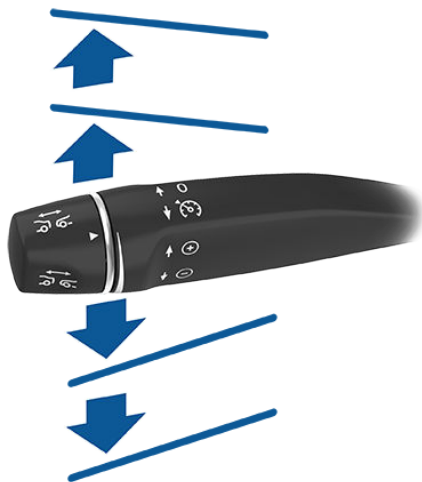

Per aumentare/ridurre la velocità di 1 km/h, spostare la leva verso l'alto o verso il basso nella prima posizione e rilasciarla. Per aumentare/ridurre la velocità all'incremento di 5 km/h più prossimo, spostare la leva verso l'alto o verso il basso nella seconda posizione e rilasciarla. Ad esempio, se si viaggia a 83 km/h e si sposta la leva verso l'alto nella seconda posizione, quindi la si rilascia, la velocità passa a 85 km/h. È inoltre possibile aumentare/ridurre la velocità mantenendo la leva nella posizione completamente sollevata/abbassata e rilasciandola quando sotto l'icona del Cruise Control viene visualizzata la velocità desiderata.

**Nota:** possono essere necessari alcuni secondi prima che la Model X raggiunga la nuova velocità di crociera, a patto che la Model X



non rilevi alcun veicolo davanti che procede a velocità inferiore a quella impostata.

## Stato HOLD

Quando si viaggia dietro un veicolo, il Cruise Control adattativo al traffico rimane in funzione a basse velocità, anche quando la Model X si ferma. Quando il veicolo riprende a muoversi, il Cruise Control adattativo al traffico ripristina il funzionamento alla velocità impostata. Tuttavia, nelle seguenti circostanze, il Cruise Control adattativo al traffico passa allo stato **HOLD**. In tal caso, è necessario premere brevemente il pedale dell'acceleratore o tirare la leva del Cruise Control verso di sé (vedere [Annullamento e ripristino](#) alla pagina 109) per ripristinare la guida. Quando lo stato **HOLD** è attivo, il quadro strumenti visualizza l'icona **HOLD** e un messaggio che indica la necessità di ripristinare la funzione Cruise Control. Le seguenti circostanze possono portare il Cruise Control adattativo al traffico ad attivare lo stato **HOLD**:

- Model X è stato fermo per 5 minuti.
- Model X rileva un pedone (lo stato **HOLD** potrebbe disattivarsi quando il pedone non viene più rilevato).
- Model X perde improvvisamente la visibilità del veicolo antistante.
- I sensori a ultrasuoni rilevano un ostacolo di fronte alla Model X.

## Guida in prossimità o lungo le uscite autostradali

Quando si viaggia in prossimità di un'uscita lungo una strada ad accesso controllato (come un'autostrada o una superstrada) e si attiva l'indicatore di direzione verso l'uscita stessa, il Cruise Control adattativo al traffico presuppone che si sta per uscire e inizia a rallentare il veicolo. Se non si imbecca l'uscita, il Cruise Control adattativo al traffico ripristina la guida alla velocità impostata. Nelle regioni con guida a destra, ciò accade solo quando il conducente accende l'indicatore di direzione lato destro mentre guida sulla prima corsia a destra a una distanza massima di 50 metri da un'uscita. Lo stesso vale nelle regioni con guida a sinistra; quando il conducente accende l'indicatore di direzione lato sinistro mentre guida sulla prima corsia a sinistra a una distanza massima di 50 metri da un'uscita.

**Nota:** Il sistema di navigazione GPS (Global Positioning System) di bordo determina se si

sta guidando in una regione con guida a destra o a sinistra. Nelle zone in cui non ci sono dati GPS disponibili (ad esempio quando il segnale è debole), accendendo l'indicatore di direzione in prossimità di un'uscita la funzione Cruise Control adattativo al traffico non rallenta la Model X.

## Regolazione della distanza dal veicolo antistante

Per impostare la distanza che si desidera mantenere tra la Model X e il veicolo che precede, ruotare la leva del Cruise Control per scegliere un'impostazione compresa tra 1 (distanza di sicurezza minima) e 7 (distanza di sicurezza massima). Ogni impostazione corrisponde a una distanza che rappresenta il tempo impiegato dalla Model X a raggiungere, dalla sua posizione attuale, il paraurti posteriore del veicolo antistante.



Quando si ruota la leva di cruise control, il quadro strumenti visualizza l'impostazione attuale. Quando viene visualizzata l'impostazione desiderata, rilasciare la leva.



**Nota:** L'impostazione scelta viene mantenuta fino alla successiva modifica manuale.

**⚠ Avvertimento:** Determinare e mantenere costantemente la distanza di sicurezza dal veicolo che precede rientra nelle responsabilità del conducente. Non fare affidamento sul Cruise Control adattativo al traffico per mantenere la corretta distanza di sicurezza dal veicolo che precede.

**⚠ Avvertimento:** Non fare affidamento esclusivamente al Cruise Control adattativo al traffico per rallentare la Model X ed evitare collisioni. Guardare sempre la strada davanti a sé ed essere sempre pronti a intraprendere



tempestivamente le necessarie azioni correttive.

## Sistema di assistenza al sorpasso

Quando si viaggia dietro a un veicolo con il Cruise Control adattativo al traffico in funzione, se si aziona brevemente l'indicatore di direzione per comunicare lo spostamento nella corsia di sorpasso, la Model X accelera brevemente in direzione del veicolo antistante. Se si mantiene per un istante la leva dell'indicatore di direzione verso l'alto o verso il basso, è possibile accelerare rapidamente alla velocità impostata senza dover premere il pedale dell'acceleratore. L'indicatore di direzione comporta un'accelerazione solo nelle seguenti condizioni:

- Il Cruise Control adattativo al traffico è in funzione e rileva un veicolo nello spazio antistante.
- Non viene rilevato alcun ostacolo o veicolo nella corsia prescelta.
- Model X sta viaggiando a una velocità inferiore a quella impostata ma superiore a 72 km/h.

Il Sistema di assistenza al sorpasso serve ad aiutare durante il sorpasso dei veicoli che precedono. Quando si aziona l'indicatore di direzione, il Cruise Control adattativo al traffico continua a mantenere la distanza dal veicolo che precede, ma consente di guidare a una distanza leggermente ravvicinata rispetto a quella selezionata.

L'accelerazione viene interrotta quando si verifica una delle seguenti condizioni:

- Si raggiunge la velocità di crociera impostata.
- Il cambio di corsia richiede troppo tempo.
- Model X è troppo vicina al veicolo antistante.

OPPURE

- Si disattiva il segnale di direzione.

**Nota:** il Sistema di assistenza al sorpasso viene attivato quando si aziona completamente l'indicatore di direzione o lo si tiene nella posizione temporanea (parzialmente azionato). Quando lo si rilascia o disattiva, l'accelerazione della Model X cessa (analogamente a quanto avviene quando si rilascia il pedale dell'acceleratore) e la vettura riprende la velocità impostata.

**⚠ Avvertimento:** il Sistema di assistenza al sorpasso può disattivarsi per numerosi motivi imprevedibili oltre a quelli sopra

elencati (ad esempio, la perdita dei dati GPS). Prestare sempre attenzione e non affidarsi mai esclusivamente al Sistema di assistenza al sorpasso per aumentare la velocità di guida.

**⚠ Avvertimento:** il Sistema di assistenza al sorpasso aumenta la velocità di guida ogni volta che viene inserito l'indicatore di direzione appropriato e accelera la Model X fino ad avvicinare il veicolo antistante. Sebbene il Cruise Control adattativo al traffico mantenga sempre la distanza dal veicolo antistante, è fondamentale fare attenzione che la distanza di sicurezza selezionata venga ridotta quando è attivo il Sistema di assistenza al sorpasso, in particolar modo nei casi in cui non si desidera sorpassare il veicolo antistante.

## Annullamento e ripristino

Per annullare manualmente il Cruise Control adattativo al traffico, allontanare brevemente da sé la leva del Cruise Control oppure premere il pedale del freno. L'icona del tachimetro sul quadro strumenti diventa grigia, a indicare che il Cruise Control adattativo al traffico non è più attivo.



Per ripristinare la velocità di crociera alla velocità precedentemente impostata, tirare brevemente la leva verso di sé.

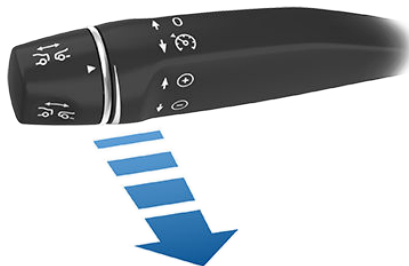

Per ripristinare la velocità di guida corrente, spostare la leva del Cruise Control verso l'alto o verso il basso, quindi rilasciarla

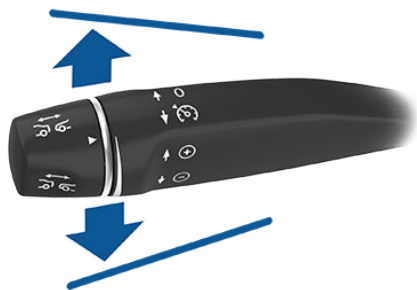

**Nota:** quando il Cruise Control adattivo al traffico viene annullato, la Model X non procede per inerzia. Al contrario, i freni rigenerativi rallentano la Model X in modo simile a quando si toglie il piede dal pedale dell'acceleratore quando si guida senza Cruise Control adattivo al traffico (vedere [Frenata rigenerativa](#) alla pagina 78).

**⚠ Avvertimento:** il Cruise Control adattivo al traffico può essere annullato o non essere disponibile quando:

- Si preme il pedale del freno.
- La velocità di guida supera la velocità di crociera massima di 150 km/h.
- Portare il cambio della Model X in una marcia differente.
- C'è una portiera aperta.
- La visuale del sensore radar o della telecamera(e) è ostruita. Ciò potrebbe essere dovuto a sporco, fango, ghiaccio, neve, nebbia e così via.
- L'impostazione del controllo della trazione è stata disattivata manualmente o viene ripetutamente azionata per impedire lo slittamento delle ruote.
- Le ruote stanno girando quando si è fermi.
- Il sistema Cruise Control adattivo al traffico è guasto o deve essere riparato.

Quando il Cruise Control adattivo al traffico non è disponibile o viene disattivato, la Model X non viaggerà più alla velocità costante impostata e non manterrà più la distanza specificata dal veicolo antistante.

**⚠ Avvertimento:** Il Cruise Control adattivo al traffico può disattivarsi in qualsiasi momento per motivi imprevisti. Guardare sempre la strada davanti a sé ed essere sempre pronti a prendere le necessarie

azioni correttive. È responsabilità del conducente mantenere sempre il controllo della Model X.

## Riepilogo delle spie del Cruise Control



Il Cruise Control adattivo al traffico è disponibile ma non controlla attivamente la velocità della vettura finché non viene attivato. Il numero visualizzato in grigio è determinato dal Sistema di Assistenza per la Velocità (vedere [Controllo del Sistema di Assistenza per la Velocità](#) alla pagina 129).



Il Cruise Control adattivo al traffico è funzionante e mantiene la velocità impostata (nessun veicolo antistante) o mantiene la distanza scelta dal veicolo antistante (fino al raggiungimento della velocità impostata).



Model X si è arrestata completamente ma è in stato **HOLD**. In condizioni di sicurezza, premere il pedale dell'acceleratore per ripristinare la velocità di crociera sulla velocità impostata.

## Limitazioni

È molto probabile che il Cruise Control adattivo al traffico non funzioni come previsto nelle seguenti situazioni:

- La strada presenta tornanti o curve strette.
- La visibilità è scarsa (forte pioggia, neve, nebbia e così via).
- Una luce intensa (ad esempio quella dei fari anteriori dei veicoli che sopraggiungono in senso opposto o luce solare diretta) interferisce con la visuale delle telecamere.
- Il sensore radar è ostruito (sporco, coperto, ecc.).
- Il parabrezza ostruisce il campo visivo della telecamera (appannato, sporco, coperto da un adesivo e così via).

**⚠ Avvertimento:** Le situazioni sopra riportate non rappresentano un elenco completo delle circostanze che possono interferire con il corretto funzionamento della funzione di Cruise Control adattivo al traffico.

**Nota:** Il Sistema di Autosterzata è una funzione BETA.

Se è stato acquistato il Autopilot avanzato o Guida automatica completa opzionale, è possibile utilizzare il Sistema di Autosterzata per gestire lo sterzo e la velocità in determinate circostanze. Il Sistema di Autosterzata si basa sul Cruise Control adattativo al traffico (vedere [Cruise Control adattativo al traffico](#) alla pagina 105) e mantiene la Model X nella corsia di marcia quando si viaggia a una velocità impostata. Il Sistema di Autosterzata consente inoltre di utilizzare gli indicatori di direzione per spostare la Model X su una corsia adiacente (vedere [Cambio di corsia automatico](#) alla pagina 113). Utilizzando le telecamere del veicolo, il sensore radar e i sensori a ultrasuoni, il Sistema di Autosterzata rileva la segnaletica delle corsie e la presenza di veicoli e oggetti per assistere il conducente con la manovra di sterzo della Model X.

**⚠ Avvertimento:** Il Sistema di Autosterzata è una funzione di supporto alla guida. Il conducente deve tenere sempre le mani sul volante.

**⚠ Avvertimento:** Il Sistema di Autosterzata è progettato per essere usato solo su autostrade e strade ad accesso limitato e presuppone la partecipazione attiva del conducente. Quando si utilizza il Sistema di Autosterzata, tenere le mani sul volante e rimanere vigili sulle condizioni della strada e del traffico circostante. Non usare il Sistema di Autosterzata su strade urbane, in cantieri o in aree dove potrebbero essere presenti ciclisti o pedoni. Non affidarsi mai esclusivamente al Sistema di Autosterzata per stabilire il percorso di marcia appropriato. Rimanere sempre pronti ad adottare immediatamente misure correttive. La mancata osservanza di queste istruzioni potrebbe causare danni, lesioni personali o morte.

## Funzionamento del Sistema di Autosterzata

Per poter utilizzare il Sistema di Autosterzata, è necessario attivarlo toccando **Controls > Autopilot > Autosteer (Beta)**.

52

Per indicare che il Sistema di Autosterzata è disponibile (ma la Model X non viene sterzata attivamente), il quadro strumenti visualizza l'icona del Sistema di Autosterzata in grigio a destra dell'indicazione della velocità di guida.

Per attivare il Sistema di Autosterzata, tirare la leva del Cruise Control verso di sé due volte in rapida successione.

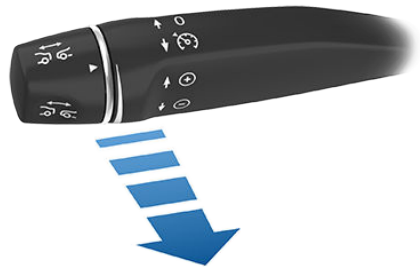

Il Sistema di Autosterzata mostra per un breve periodo di tempo un messaggio sul quadro strumenti per ricordare al conducente di concentrarsi sulla strada e tenere le mani sul volante. Per indicare che il Sistema di Autosterzata sta sterzando attivamente assistendo il conducente a sterzare attivamente la Model X, sul quadro strumenti viene visualizzata la relativa icona di colore blu. Nel momento in cui il Sistema di Autosterzata è in grado di rilevare le linee di demarcazione delle corsie, la corsia di marcia viene visualizzata in blu.





**Nota:** Per attivare il Sistema di Autosterzata in assenza di veicoli antistanti, la velocità di guida deve essere di almeno 30 km/h su un'autostrada con linee di demarcazione visibili. Se viene rilevato un veicolo davanti al proprio, è possibile attivare il Sistema di Autosterzata a una velocità inferiore ai 150 km/h, anche quando si è fermi (se il veicolo antistante si trova a una distanza di almeno 150 cm).

Un messaggio visualizzato sul quadro strumenti indica che il Sistema di Autosterzata è provvisoriamente non disponibile qualora il conducente tentasse di innestarlo a una velocità che non rientra nel limite previsto per l'azionamento del Sistema di Autosterzata. Il Sistema di Autosterzata potrebbe non essere disponibile anche a causa di dati non adeguati ricevuti dalle telecamere o dai sensori.

Se il Sistema di Autosterzata non è in grado di rilevare le linee di demarcazione delle corsie, la corsia di marcia viene determinata in base al veicolo antecedente.

Nella maggior parte dei casi, il Sistema di Autosterzata cerca di portare la Model X al centro della corsia di marcia. Tuttavia, se i sensori rilevano la presenza di un ostacolo, ad esempio un veicolo o il guard rail, il Sistema di Autosterzata può portare la Model X su un percorso di marcia sfalsato rispetto al centro della corsia.

**⚠ Avvertimento:** Il Sistema di Autosterzata non è progettato per e non potrà fare in modo che la Model X eviti oggetti che si trovano parzialmente o completamente nella corsia di marcia.

Guardare sempre la strada davanti a sé ed essere sempre pronti a prendere le necessarie azioni correttive. È responsabilità del conducente mantenere sempre il controllo della Model X.

## Velocità limitata

Il Sistema di Autosterzata è stato progettato per l'uso su superstrade e autostrade con accesso limitato da rampe di ingresso e uscita e presuppone la partecipazione attiva del conducente. Se si sceglie di utilizzare il Sistema di Autosterzata in strade residenziali, strade senza spartitraffico o ad accesso non limitato, la velocità di crociera massima consentita potrebbe essere ridotta. La velocità di crociera massima consentita su questo tipo di strade è calcolata in base al limite di velocità rilevato, incluso uno scostamento del Sistema di Assistenza per la Velocità di massimo +10 km/h. Qualsiasi scostamento del Sistema di Assistenza per la Velocità superiore a +10 km/h viene approssimato per difetto a +10 km/h. Tuttavia, è possibile selezionare una velocità di crociera più restrittiva riducendo lo scostamento del limite di velocità (vedere [Controllo del Sistema di Assistenza per la Velocità](#) alla pagina 129) oppure attraverso la leva del Cruise Control.

Nelle situazioni in cui il limite di velocità non può essere rilevato durante il funzionamento del Sistema di Autosterzata, il Sistema di Autosterzata riduce la velocità di guida e imposta il limite a 70 km/h. Sebbene sia possibile accelerare manualmente per superare il limite di velocità, Model X potrebbe non frenare per gli ostacoli rilevati. Il Sistema di Autosterzata rallenta alla velocità limitata quando si rilascia il pedale dell'acceleratore. Uscendo dalla strada o disinnestando il Sistema di Autosterzata con il volante, è possibile tornare nuovamente alla velocità impostata, se desiderato.

## Controllo del volante

Il Sistema di Autosterzata utilizza i dati provenienti dalle telecamere, dai sensori e dal sistema GPS per stabilire la modalità migliore per assistere il conducente durante la sterzata Model X. Quando il sistema è attivo, il conducente deve mantenere il controllo del volante. Se il sistema non rileva le mani del conducente sul volante per un determinato periodo di tempo, una luce bianca lampeggiante viene visualizzata nella parte superiore del quadro strumenti insieme al seguente messaggio:



Applicare una leggera forza al volante

Il Sistema di Autosterzata rileva le mani riconoscendo la resistenza esercitata mentre il volante gira o se il volante viene girato manualmente (senza forza sufficiente perché il conducente riprenda il controllo).

**Nota:** Quando vengono rilevate le mani sul volante, il messaggio scompare e il Sistema di Autosterzata riprende il normale funzionamento.

**Nota:** Contemporaneamente alla visualizzazione iniziale del messaggio, il Sistema di Autosterzata emette un avviso acustico.

Il sistema richiede di prestare attenzione all'area circostante e di essere sempre pronti a prendere il controllo. Se il Sistema di Autosterzata non rileva ancora le mani sul volante, la richiesta diventa più pressante mediante un segnale acustico che aumenta gradualmente di frequenza.

Se il conducente continua a ignorare la richiesta di prendere il controllo del volante con le mani, il Sistema di Autosterzata visualizza il messaggio seguente e si disabilita per il resto del tragitto. Se il conducente non riprende il controllo manuale dello sterzo, il sistema di Autosterzata emette un segnale acustico continuo, accende i lampeggianti di avvertenza e rallenta il veicolo fino all'arresto completo.



Autosteer Unavailable for the Rest of This Drive  
Hold Steering Wheel to Drive Manually

Per il resto del tragitto, il conducente dovrà sterzare manualmente. Il Sistema di Autosterzata sarà nuovamente disponibile dopo l'arresto del veicolo e l'inserimento della marcia Park.

## Disattivazione del Sistema di Autosterzata

Nelle situazioni in cui non è in grado di assistere il conducente a sterzare la Model X, il Sistema di Autosterzata si disattiva, emette un segnale acustico di avvertimento e visualizza il messaggio seguente sul quadro strumenti:



Autosteer Is Aborting

## Annullamento del Sistema di Autosterzata

Il Sistema di Autosterzata si disattiva quando:

- Si applica una forza di rotazione al volante (anche di minore entità).
- Si preme il pedale del freno.
- Si preme la leva del Cruise Control allontanandola da sé.
- La velocità massima di 150 km/h supportata dal Sistema di Autosterzata è stata superata.
- Portare il cambio in una marcia differente.
- C'è una portiera aperta.
- Si verifica una Frenata Automatica d'Emergenza (vedere [Sistema di Prevenzione delle Collisioni](#) alla pagina 125).

Quando si annulla il Sistema di Autosterzata, viene emesso un segnale acustico e la relativa icona diventa grigia per indicare che il Sistema di Autosterzata non è più attivo oppure scompare per indicare che il sistema non è più disponibile.

**Nota:** Se il Sistema di Autosterzata viene annullato poiché il conducente ha effettuato una rotazione del volante, il Cruise Control adattativo al traffico rimane attivo e la velocità impostata, se superiore alla velocità di guida, viene automaticamente riportata alla velocità di guida corrente. Disattivare il Cruise Control adattativo al traffico in base alla procedura standard, ovvero spingendo brevemente la leva del Cruise Control in senso opposto a sé, premendo il pedale del freno.

Per disattivare il Sistema di Autosterzata, toccare **Controls > Autopilot > Autosteer (Beta)**.

## Cambio di corsia automatico

Quando il Sistema di Autosterzata è attivo, è possibile utilizzare gli indicatori di direzione per spostare la Model X su una corsia adiacente

**⚠ Avvertimento:** Rimane responsabilità del conducente stabilire se il cambio di corsia è sicuro e appropriato. Pertanto, prima di iniziare un cambio di corsia, controllare sempre i punti ciechi, le linee di demarcazione delle corsie e la situazione della strada circostante per verificare che sia sicuro e appropriato spostarsi nella corsia prescelta.

**⚠ Avvertimento:** Non affidarsi mai esclusivamente al cambio di corsia



automatico per stabilire il percorso di marcia appropriato. Guidare prestando la massima attenzione, guardando la strada, il traffico antistante, l'area circostante e monitorando eventuali avvisi visualizzati sul quadro strumenti. Rimanere sempre pronti ad adottare immediatamente misure correttive.

**⚠ Avvertimento:** Non utilizzare il Cambio di corsia automatico su vie urbane o su strade le cui condizioni di traffico mutano costantemente o dove siano presenti ciclisti e pedoni.

**⚠ Avvertimento:** Le prestazioni del Cambio di corsia automatico dipendono dalla capacità della telecamera di riconoscere le linee di demarcazione delle corsie.

**⚠ Avvertimento:** non utilizzare il Cambio di corsia automatico su percorsi tortuosi con curve strette, su superfici stradali ghiacciate o scivolose oppure quando le condizioni meteorologiche (forte pioggia, neve, nebbia e così via) possono compromettere la visibilità della telecamera o dei sensori a ultrasuoni.

**⚠ Avvertimento:** la mancata osservanza di tutte le avvertenze e istruzioni può causare seri danni alla proprietà, lesioni gravi o mortali.

## Funzionamento del Cambio di corsia automatico

Il cambio di corsia automatico è disponibile quando il Sistema di Autosterzata è attivo. Per cambiare corsia usando il cambio di corsia automatico:

1. Controllare visivamente che il passaggio nella corsia prescelta sia sicuro e appropriato.
2. Azionare l'indicatore di direzione appropriato e iniziare un cambio di corsia tenendo le mani sul volante.
3. Disattivare l'indicatore di direzione una volta nella corsia desiderata.

Il Cambio di corsia automatico assiste nello spostamento della Model X nella corsia adiacente sul lato segnalato dall'indicatore di direzione, a condizione che sia soddisfatto quanto segue:

- Il cambio di corsia automatico rileva la presenza delle mani del conducente sul volante.
- L'indicatore di direzione è stato azionato.

- I sensori a ultrasuoni e le telecamere Autopilot non rilevano veicoli o ostacoli tra il veicolo e il centro della corsia prescelta.
- Le linee di demarcazione delle corsie indicano che è consentito un cambio di corsia.
- La visuale della telecamera non è ostruita.
- Il veicolo non rileva un'altra vettura nel punto cieco.
- A metà del cambio di corsia, il Cambio di corsia automatico è in grado di rilevare il profilo esterno della linea di demarcazione della corsia prescelta.
- La velocità di guida è almeno 45 km/h.

Durante il cambio di corsia, il Sistema di assistenza al sorpasso è attivato, consentendo alla Model X di accelerare e di avvicinarsi al veicolo antistante (vedere [Sistema di assistenza al sorpasso](#) alla pagina 109). A metà del cambio di corsia, il Cambio di corsia automatico deve essere in grado di rilevare il profilo esterno della linea di demarcazione della corsia prescelta. Se la segnaletica di corsia non viene rilevata, il cambio di corsia viene interrotto e la Model X ritorna sulla corsia di marcia originale.

**Nota:** Il Cambio di corsia automatico assiste nello spostamento della Model X su una corsia per volta. Se si intende spostarsi ancora su un'altra corsia, è necessario azionare nuovamente l'indicatore di direzione dopo aver completato il primo cambio di corsia.

Quando si utilizza il Cambio di corsia automatico, è importante monitorarne le prestazioni rimanendo vigili sul percorso di marcia davanti al veicolo e l'area circostante. Rimanere pronti ad assumere il controllo del volante in qualsiasi momento. Mentre ci si sta inserendo nella corsia adiacente, il quadro strumenti visualizza il limite di demarcazione come una linea blu tratteggiata. Una volta nella nuova corsia, le linee di demarcazione tornano ad essere continue.

Nel caso in cui le prestazioni del Cambio di corsia automatico non siano ottimali o il sistema non riesca a funzionare a causa di dati non adeguati, sul quadro strumenti viene visualizzata una serie di avvisi. Pertanto, quando si utilizza il Cambio di corsia automatico, prestare sempre attenzione al quadro strumenti ed essere sempre pronti a sterzare manualmente la Model X.

## Limitazioni

Il Sistema di Autosterzata e le funzioni associate potrebbero non operare come previsto quando:

- Il Sistema di Autosterzata non è in grado di rilevare con precisione le linee di demarcazione delle corsie. Ad esempio, se le linee di demarcazione delle corsie sono eccessivamente usurate, sono state tracciate nuovamente in seguito a lavori stradali, sono coperte da vecchie linee, variano repentinamente (diramazioni, intersezioni o ricongiungimenti), oggetti o elementi del paesaggio creano delle ombre sulle linee di demarcazione oppure il manto stradale contiene giunzioni o altre linee a contrasto elevato.
- La visibilità è scarsa (forte pioggia, neve, nebbia e così via) oppure le condizioni atmosferiche interferiscono con il funzionamento dei sensori.
- Ostruzione, copertura o danni di una o più telecamere o sensori.
- Si guida in salita.
- Avvicinandosi a un casello autostradale.
- La strada presenta tornanti o curve strette.
- Una luce intensa (come la luce solare diretta) interferisce con la visuale delle telecamere.
- I sensori sono influenzati dalle apparecchiature o dai dispositivi elettrici che generano onde a ultrasuoni.
- Model X si avvicina eccessivamente al veicolo che precede, bloccando la visuale della telecamera.

 **Avvertimento:** Numerose circostanze impreviste possono compromettere il funzionamento del Sistema di Autosterzata. Tenere sempre presente queste eventualità e ricordare che potrebbero provocare un'assistenza nella sterzata della Model X errata da parte del Sistema di Autosterzata. Guidare prestando sempre la massima attenzione ed essere sempre pronti ad adottare immediatamente misure correttive.



Se è stato acquistato il Autopilot avanzato o Guida automatica completa opzionale, la funzione Autopark utilizza i dati provenienti dai sensori a ultrasuoni e il GPS per:

- Semplificare il parcheggio su strade pubbliche effettuando con la Model X opportune manovre per entrare nei parcheggi in parallelo o in perpendicolare. Vedere [Parcheggio su strade pubbliche](#) alla pagina 116.
- Parcheggiare e far uscire in modo automatico la Model X dal parcheggio, manovrando dall'esterno del veicolo, in una proprietà privata. Vedere [Uso di Assistenza al conducente](#) alla pagina 118.

**⚠ Avvertimento:** L'Assistenza al conducente è una funzione BETA. Si raccomanda di utilizzare questa funzione con cautela, tenendosi pronti in qualsiasi momento a intervenire in caso di necessità.

**⚠ Avvertimento:** Le prestazioni della funzione Autopark dipendono dalla capacità dei sensori a ultrasuoni di determinare la prossimità del veicolo a marciapiedi, altri oggetti o altri veicoli.

## Parcheggio su strade pubbliche

Durante la guida, attenersi alle operazioni indicate di seguito per consentire alla funzione Autopark di eseguire le manovre necessarie per parcheggiare la Model X:

1. Quando si guida a velocità ridotte su strade pubbliche, monitorare il quadro strumenti per verificare quando l'Autopark rileva un potenziale parcheggio. Quando l'Autopark rileva un potenziale parcheggio, sul quadro strumenti viene visualizzata un'icona di parcheggio. La funzione Autopark rileva parcheggi in parallelo a velocità inferiori a 24 km/h e in perpendicolare a velocità inferiori a 16 km/h.



**Nota:** L'icona di parcheggio viene visualizzata solo se la posizione del veicolo e/o le condizioni dell'area circostante sono considerate adeguate per parcheggiare utilizzando la funzione Autopark. Se la funzione Autopark non è in grado di determinare un percorso appropriato (ad esempio, durante la guida su una strada stretta dove l'ingresso nel parcheggio implicherebbe l'invasione della corsia adiacente con il lato anteriore del veicolo), riposizionare il veicolo, trovare un altro parcheggio o parcheggiare manualmente.

2. Controllare che il parcheggio individuato sia adeguato e sicuro. In tal caso, andare avanti e fermarsi alla lunghezza di una macchina oltre la posizione scelta, come quando si parcheggia in parallelo o quando si entra in retromarcia in un'area di parcheggio in perpendicolare.
3. Rilasciare il volante, portare la Model X in posizione di retromarcia e toccare **Start Autopark** sul touchscreen.
4. Una volta completato il parcheggio, l'Autopark visualizza il messaggio "Complete".

Se l'Autopark non funziona a causa di dati non adeguati ricevuti dai sensori, sul quadro strumenti viene visualizzato un avviso che indica la necessità di parcheggiare la Model X manualmente.

**Nota:** Se si preme il pedale del freno mentre l'Autopark sta parcheggiando attivamente la Model X, la procedura di parcheggio si interrompe finché non viene toccato **Resume** sul touchscreen.

**Nota:** La funzione Autopark rileva potenziali parcheggi in perpendicolare con una



larghezza di almeno 2,9 metri con veicoli parcheggiati su entrambi i lati. La funzione Autopark rileva parcheggi in parallelo con una lunghezza di almeno 6 metri, ma inferiori a 9 metri. L'Autopark non funziona nei parcheggi ad angolo.

**⚠ Avvertimento:** Non affidarsi esclusivamente alla funzione Autopark per individuare un parcheggio valido, adatto e sicuro. La funzione Autopark potrebbe non rilevare sempre gli oggetti nello spazio di parcheggio. Effettuare sempre un controllo visivo per confermare l'adeguatezza e la sicurezza di uno spazio di parcheggio.

**⚠ Avvertimento:** Quando l'Autopark sta sterzando attivamente la Model X, il volante si sposta conseguentemente alle regolazioni effettuate dall'Autopark. Non interferire con il movimento del volante. Eventuali interferenze annullano l'Autopark.

**⚠ Avvertimento:** Durante la sequenza di parcheggio, controllare costantemente le zone circostanti. Rimanere pronti ad azionare i freni per evitare veicoli, pedoni od oggetti.

**⚠ Avvertimento:** Quando l'Autopark è attivo, monitorare il touchscreen e il quadro strumenti per verificare a ogni passaggio le istruzioni fornite dalla funzione.

### Messa in pausa della sequenza di parcheggio

Per mettere in pausa l'Autopark premere una sola volta il pedale del freno. Model X si arresta e rimane in tale stato finché non si tocca **Resume** sul touchscreen.

### Annullamento di una manovra di parcheggio

La sequenza di parcheggio dell'Autopark viene annullata quando si interviene manualmente sul volante, si cambia marcia o si tocca **Cancel** sul touchscreen. L'Autopark annulla la manovra di parcheggio anche quando:

- La sequenza di parcheggio supera il massimo di sette manovre.
- Model X rileva che il conducente sta lasciando il veicolo.
- C'è una portiera aperta.
- Si preme il pedale dell'acceleratore.
- Si preme il pedale del freno mentre l'Autopark è in pausa.
- Si verifica una Frenata Automatica d'Emergenza (vedere [Sistema di Prevenzione delle Collisioni](#) alla pagina 125).

### Limitazioni

È molto probabile che l'Autopark non funzioni come previsto se:

- La strada è in pendenza. L'Autopark è progettato per funzionare solo su strade in piano.
- La visibilità è scarsa (forte pioggia, neve, nebbia e così via).
- Il bordo del marciapiede è ostruito da oggetti diversi dal materiale di pavimentazione o la funzione non riesce a individuarlo.
- Il parcheggio di destinazione è direttamente adiacente a una parete o a un pilastro (ad esempio, l'ultimo parcheggio in fila in un'area di parcheggio sotterranea).
- Uno o più sensori a ultrasuoni sono danneggiati, sporchi o ostruiti, ad esempio ricoperti di fango, ghiaccio o neve.
- Le condizioni atmosferiche (pioggia intensa, neve, nebbia o temperature eccessivamente elevate o basse) interferiscono con il funzionamento dei sensori.
- I sensori sono influenzati dalle apparecchiature o dai dispositivi elettrici che generano onde a ultrasuoni.

**⚠ Avvertimento:** Numerose circostanze impreviste possono compromettere la capacità di parcheggio della Model X tramite la funzione Autopark. Tenere sempre presente queste eventualità e ricordare che potrebbero provocare la sterzata errata della Model X da parte



dell'Autopark. Prestare attenzione durante il parcheggio della Model X e rimanere pronti ad assumere immediatamente il controllo manuale del volante.

## Uso di Assistenza al conducente

**Nota:** L'Assistenza al conducente è una funzione BETA. La funzione Assistenza al conducente è stata progettata e ideata solo per l'uso in una proprietà privata, dove l'area circostante è ben nota e prevedibile. Durante l'uso della funzione di Assistenza al conducente, è fondamentale controllare costantemente il movimento del veicolo. È responsabilità del conducente utilizzare tale funzione in modo sicuro, responsabile e secondo l'uso previsto.

La funzione Assistenza al conducente consente di effettuare le manovre di parcheggio e uscita dal parcheggio dall'esterno della Model X utilizzando l'app mobile.. Utilizzando i dati trasmessi dai sensori a ultrasuoni, la funzione Assistenza al conducente gestisce le manovre della Model X in avanti o in retromarcia in un parcheggio. Una volta terminata la procedura di parcheggio, la funzione Assistenza al conducente porta la Model X in marcia Park. La procedura di parcheggio è completata quando:

- Model X rileva un ostacolo lungo il percorso, entro una determinata distanza.
- La Model X è stata spostata, tramite la funzione Assistenza al conducente, della distanza massima di 12 metri

OPPURE

- In retromarcia, è stato raggiunto il valore massimo di **Summon Distance**.

Per utilizzare la funzione Assistenza al conducente:

- SOLO AL PRIMO UTILIZZO: Attivare la funzione Assistenza al conducente e personalizzarne il funzionamento (vedere [Personalizzazione dell'Assistenza al conducente](#) alla pagina 119).
- Posizionare la Model X per il parcheggio (vedere [Posizionamento del veicolo per il parcheggio](#) alla pagina 120).
- Avviare la manovra di parcheggio utilizzando l'app mobile. Istruzioni dettagliate vengono fornite più avanti.



È possibile riportare la Model X in posizione iniziale tramite la funzione Assistenza al conducente ammesso che, precedentemente, sia stato effettuato il parcheggio automatico e il veicolo sia rimasto nella marcia Park. Utilizzando l'app mobile, è sufficiente specificare la direzione opposta. La funzione Assistenza al conducente sposta il veicolo lungo il percorso iniziale, ammesso che l'ambiente circostante non sia cambiato (ossia, non siano stati introdotti ostacoli). Se rileva ostacoli, la funzione Assistenza al conducente tenta di evitarli, mantenendosi il più possibile all'interno del percorso iniziale.

Per annullare la funzione Assistenza al conducente e arrestare la Model X in qualsiasi momento durante una manovra di parcheggio, utilizzare l'app mobile, premere un pulsante qualsiasi sulla chiave, oppure, da dentro il veicolo, agire su volante, pedale del freno, pedale dell'acceleratore o leva del cambio.

**Nota:** Se si desidera che la funzione Assistenza al conducente sposti il veicolo nella stessa direzione per più volte, fino a un massimo di 12 metri, annullarla, quindi riavviare la procedura di parcheggio scegliendo la stessa direzione.

**Nota:** La funzione Assistenza al conducente consente di spostare la Model X lateralmente per un breve tratto allo scopo di evitare un ostacolo, ma senza riportare il veicolo nella stessa direzione. In altre parole, la funzione Assistenza al conducente non può muovere la Model X attorno a un ostacolo.

**⚠ Avvertimento:** La funzione Assistenza al conducente non funziona nel modo previsto se i sensori a ultrasuoni sono ostruiti da pellicole protettive, vernice eccessiva o prodotti adesivi (ad esempio pellicole, adesivi, rivestimenti in gomma, ecc.).

**⚠ Avvertimento:** Model X non rileva ostacoli più bassi del paraurti, molto stretti (ad esempio le biciclette) o appesi al soffitto. Numerose circostanze impreviste possono compromettere le capacità di entrata e uscita da un parcheggio; in questi casi la funzione Assistenza al conducente potrebbe non sterzare correttamente la Model X. È quindi fondamentale controllare costantemente il movimento della Model X e l'area circostante ed essere sempre pronti a fermare il veicolo.

## Personalizzazione dell'Assistenza al conducente

Per azionare la funzione Assistenza al conducente, utilizzare il touchscreen per abilitarla. Toccare **Controls > Autopilot > Summon**.

Quindi, toccare **Customize** per specificare le modalità di funzionamento dell'Assistenza al conducente per le manovre di parcheggio e uscita dal parcheggio del veicolo:

- **Bumper Clearance:** Impostare la distanza alla quale si desidera che la funzione Assistenza al conducente arresti il veicolo da un oggetto rilevato. Ad esempio, è possibile impostare l'arresto del veicolo a pochi centimetri dalla parete del garage. Questa distanza si applica esclusivamente agli oggetti che si trovano di fronte (durante la marcia avanti) o dietro (durante la retromarcia) la Model X.
- **Summon Distance:** Specificare la distanza percorsa dalla Model X per uscire da un parcheggio.
- **Side Clearance:** La Model X consente di effettuare manovre di parcheggio e uscita dal parcheggio in spazi estremamente ridotti.

**⚠ Avvertimento:** Il parcheggio in uno spazio ristretto limita la capacità dei sensori di rilevare con precisione la posizione di eventuali ostacoli, aumentando il rischio di danni alla Model X e/o agli oggetti circostanti.





- **Use Auto HomeLink** (se in dotazione): Impostare su **ON** per attivare HomeLink e aprire/chiedere un dispositivo programmato quale la porta di un garage che soddisfi gli standard di sicurezza, durante la procedura di parcheggio. Se attivata, la porta del garage si apre e si chiude automaticamente all'ingresso o all'uscita della Model X.

**Nota:** Questa impostazione apre e chiude automaticamente la porta del garage solo quando si usa la funzione Assistenza al conducente. Per attivare automaticamente HomeLink in altre circostanze (ad esempio durante la guida), è necessario accedere alle impostazioni principali del dispositivo HomeLink toccando l'icona HomeLink nella parte superiore del touchscreen (vedere [Ricetrasmittitore universale HomeLink](#) alla pagina 167).

**⚠ Avvertimento:** Non utilizzare questa impostazione con cancelli o con una porta di un garage che non soddisfa gli standard di sicurezza. Un dispositivo di apertura del garage che non sia dotato delle funzioni di arresto e chiusura di sicurezza e che quindi, non è in grado di rilevare un oggetto nel proprio percorso ed effettuare l'arresto e la chiusura automatica, non soddisfa tali standard. L'utilizzo di un dispositivo senza queste funzionalità aumenta il rischio di lesioni o morte.

**Nota:** Tutte le impostazioni abbinata alla funzione Assistenza al conducente rimangono attive finché non vengono modificate manualmente.

## Posizionamento del veicolo per il parcheggio

Prima di azionare la funzione Assistenza al conducente, allineare lateralmente la Model X allo spazio disponibile in modo che la Model X possa spostarsi in linea retta all'interno del parcheggio, in marcia avanti o in retromarcia. Inoltre, posizionare la Model X entro 12 metri dal parcheggio poiché questa è la distanza massima di movimento consentita alla Model X tramite la funzione Assistenza al conducente.

Se possibile, aprire la porta del garage. Come descritto in precedenza, questa operazione può essere automatizzata utilizzando Auto HomeLink (se in dotazione).

**Nota:** Utilizzare l'Assistenza al conducente solo su strade in piano dove i cordoli in cemento non siano più alti di circa 2,5 cm.

## Azionamento della funzione Assistenza al conducente con l'app mobile

Dall'app mobile, avviare l'Assistenza al conducente e tenere premuto il pulsante di marcia avanti o retromarcia per spostare la Model X nel parcheggio.

La funzione Assistenza al conducente innesta la marcia Drive o Reverse (in base alla direzione specificata) e guida la Model X nel parcheggio o fuori da esso.

**Nota:** Se il pulsante di direzione sull'app mobile viene rilasciato, la funzione Assistenza al conducente arresta la Model X.

**Nota:** La funzione Assistenza al conducente richiede che la Model X rilevi una chiave valida nelle vicinanze.

**Nota:** La funzione Assistenza al conducente viene annullata se il telefono passa in modalità d'attesa o viene spento.

## Arresto o annullamento Assistenza al conducente

È possibile arrestare la Model X in qualsiasi momento mentre l'Assistenza al conducente è attiva premendo un pulsante qualsiasi sulla chiave oppure utilizzando l'app mobile. La funzione Assistenza al conducente viene annullata anche quando:

- Viene premuta la maniglia di una portiera o viene aperta una portiera.
- Si interviene su volante, pedale del freno, pedale dell'acceleratore o leva del cambio.
- Model X rileva un ostacolo e non può avanzare per più di due secondi circa.
- La Model X è stata spostata tramite la funzione Assistenza al conducente per una distanza massima approssimativa di 12 metri;

## Limitazioni

È molto probabile che l'Assistenza al conducente non funzioni come previsto se:

- La strada è in pendenza. La funzione Assistenza al conducente è stata progettata per funzionare solo su strade in piano.



- Viene rilevato un cordolo in cemento durante lo spostamento in avanti nel parcheggio. La funzione Assistenza al conducente non prevede l'avanzamento su un cordolo più alto di circa 2,5 cm.
- Uno o più sensori a ultrasuoni sono danneggiati, sporchi o ostruiti, ad esempio ricoperti di fango, ghiaccio o neve.
- Le condizioni atmosferiche (pioggia intensa, neve, nebbia o temperature eccessivamente elevate o basse) interferiscono con il funzionamento dei sensori.
- I sensori sono influenzati dalle apparecchiature o dai dispositivi elettrici che generano onde a ultrasuoni.
- La Model X si trova nella modalità rimorchio o è collegato un accessorio.

**Nota:** La funzione Assistenza al conducente è disabilitata se Model X è in modalità Valet (vedere [Modalità Valet](#) alla pagina 55).

**⚠ Avvertimento:** Le situazioni sopra riportate non rappresentano un elenco completo delle circostanze che possono interferire con il corretto funzionamento della funzione Assistenza al conducente dell'Autopark. È responsabilità del conducente mantenere sempre il controllo della Model X. Prestare particolare attenzione mentre la funzione Assistenza al conducente esegue sulla Model X una manovra di parcheggio ed essere sempre pronti a intervenire tempestivamente. La mancata osservanza di queste precauzioni può causare seri danni alla proprietà o lesioni gravi o letali.



La telecamere rilevano le linee di demarcazione della corsia di marcia, mentre i sensori a ultrasuoni e le telecamere Autopilot monitorano le aree circostanti e il punto cieco per rilevare l'eventuale presenza di un veicolo o altri oggetti.

Quando un oggetto viene rilevato nel punto cieco o accanto alla Model X (ad esempio un veicolo, un guard rail, ecc.), sul quadro strumenti vengono mostrate delle linee colorate che si estendono dalla figura della Model X. La posizione delle linee corrisponde a quella dell'oggetto rilevato. Il colore delle linee (bianco, giallo, arancione o rosso) rappresenta la prossimità dell'oggetto alla Model X: il colore bianco rappresenta la distanza maggiore mentre il rosso quella minore per cui è necessario prestare attenzione immediatamente. Queste linee colorate vengono visualizzate solo quando si viaggia a una velocità compresa tra 12 km/h e 140 km/h. Quando il Sistema di Autosterzata è attivo, queste linee colorate vengono visualizzate anche se la velocità scende al di sotto di 12 km/h. Tuttavia, le linee colorate non vengono visualizzate se la Model X è ferma (ad esempio, in condizioni di traffico intenso).



Il sistema Lane Assist avvisa il conducente in caso di deviazioni dalla corsia facendo vibrare leggermente il volante se una ruota anteriore oltrepassa un limite di demarcazione senza che sia stato attivato il relativo indicatore di direzione. Questo avviso è attivo solo se si viaggia a una velocità compresa tra 59 e 150 km/h. Per attivare o disattivare questo avviso, toccare **Controls > Autopilot > Lane Departure Warning**. l'impostazione scelta viene mantenuta fino alla successiva modifica manuale. Viene inoltre salvata nel profilo conducente.

Il sistema Lane Assist avvisa il conducente anche quando il cambio di corsia desiderato risulta non appropriato. Se si attiva l'indicatore di direzione e viene rilevato un veicolo o un oggetto nella corsia adiacente, sulla quale si desidera spostarsi, sul quadro strumenti viene visualizzata una linea di corsia di colore rosso a indicare che non è consigliato cambiare corsia. Quando il veicolo o l'oggetto non viene più rilevato, la linea di corsia torna alla modalità standard.

Il sistema Lane Assist può inoltre eseguire sterzate se la Model X si sposta o si avvicina a una corsia adiacente in cui viene rilevato un oggetto, quale un veicolo. In questi casi, la Model X sterza automaticamente in una posizione più sicura nella propria corsia di marcia. La sterzata viene applicata solo quando la Model X raggiunge una velocità compresa tra 48 e 140 km/h su strade principali con linee di demarcazione delle corsie chiaramente visibili. Quando il sistema Lane Assist interviene eseguendo una sterzata, sul quadro strumenti viene visualizzato brevemente un messaggio di avviso.

- ⚠ Avvertimento:** Gli interventi di sterzata sono minimi e non prevedono lo spostamento della Model X dalla propria corsia di marcia. Non affidarsi a tali interventi di sterzata per evitare collisioni laterali.
- ⚠ Avvertimento:** Le funzioni del sistema Lane Assist vengono fornite esclusivamente a titolo di supporto e non sono da intendersi come misure sostitutive di un controllo visivo diretto. Non affidarsi mai esclusivamente al sistema Lane Assist per l'indicazione del superamento non intenzionale dei limiti di demarcazione di una corsia di marcia o della presenza di un oggetto o un veicolo nel punto cieco o vicino al fianco del veicolo. Alcuni fattori esterni possono ridurre le prestazioni del sistema Lane Assist. È responsabilità del conducente prestare estrema attenzione, assicurarsi che il veicolo non oltrepassi i limiti di demarcazione della corsia di marcia e verificare l'eventuale presenza di altri utenti della strada. La mancata osservanza di queste precauzioni può causare lesioni gravi e morte.

- ⚠ Avvertimento:** Il sistema Lane Assist è progettato per rilevare i limiti di demarcazione della corsia e non è in grado di rilevare il bordo della strada, in particolare se questa non presenta



cordoli. È responsabilità del conducente guidare attentamente e rimanere entro i limiti della corsia di marcia.

- ⚠ Avvertimento:** Prima di cambiare corsia, controllare sempre la corsia in cui ci si sta spostando utilizzando gli specchietti retrovisori laterali e guardandosi alle spalle. Le prestazioni degli avvisi del sistema Lane Assist sono influenzate da diversi fattori che possono dare origine a mancate segnalazioni o a falsi avvisi (vedere [Limitazioni e inesattezze](#) alla pagina 123).

## Limitazioni e inesattezze

Il sistema Lane Assist non può rilevare sempre chiaramente le linee di demarcazione della corsia e potrebbero essere visualizzati avvisi superflui o non validi nelle seguenti situazioni:

- Scarsa visibilità e linee di demarcazione corsia non visibili chiaramente a causa di forte pioggia, neve, nebbia e così via. L'area di rilevamento effettiva dei sensori a ultrasuoni varia a seconda delle condizioni ambientali.
- Una luce intensa (ad esempio quella dei fari anteriori dei veicoli che sopraggiungono in senso opposto o la luce solare diretta) interferisce con la visuale delle telecamere.
- Un veicolo davanti alla Model X blocca la visuale delle telecamere.
- Il parabrezza ostruisce il campo visivo della telecamera (appannato, sporco, coperto da un adesivo e così via).
- Le linee di demarcazione della corsia sono eccessivamente usurate, sono visibili segni di precedenti demarcazioni, sono state ridefinite a causa di lavori stradali o variano repentinamente (ad esempio, a causa di diramazioni, intersezioni o ricongiungimenti).
- La strada è stretta o tortuosa.
- Oggetti o caratteristiche del paesaggio proiettano ombre sui segni di demarcazione della corsia.

Il sistema Lane Assist potrebbe non visualizzare alcun avvertimento o visualizzare falsi avvertimenti nelle seguenti situazioni:

- Uno o più sensori a ultrasuoni sono danneggiati, sporchi o ostruiti, ad esempio ricoperti di fango, ghiaccio o neve.

- Le condizioni atmosferiche (pioggia intensa, neve, nebbia o temperature eccessivamente elevate o basse) interferiscono con il funzionamento dei sensori.
- I sensori sono influenzati dalle apparecchiature o dai dispositivi elettrici che generano onde a ultrasuoni.
- Un oggetto montato sulla Model X (ad esempio un portabicchi o un adesivo sul paraurti), interferisce con il sensore o lo ostruisce.

Inoltre, il sistema Lane Assist potrebbe non eseguire la sterzata sulla Model X in presenza di un veicolo adiacente oppure potrebbe sterzare in modo improprio o non richiesto nelle seguenti situazioni:

- Si sta guidando la Model X in corrispondenza di svolte strette o in curva a una velocità relativamente elevata.
- Una luce intensa (ad esempio quella dei fari anteriori dei veicoli che sopraggiungono in senso opposto o luce solare diretta) interferisce con la visuale delle telecamere.
- Si sta cambiando corsia ma non è presente alcun oggetto (ad esempio, un veicolo).
- Un veicolo in un'altra corsia taglia la strada o si sposta improvvisamente nella propria corsia di marcia.
- Model X viaggia a una velocità inferiore a 48 km/h o superiore a 145 km/h.
- Uno o più sensori a ultrasuoni sono danneggiati, sporchi o ostruiti, ad esempio ricoperti di fango, ghiaccio o neve.
- Le condizioni atmosferiche (pioggia intensa, neve, nebbia o temperature eccessivamente elevate o basse) interferiscono con il funzionamento dei sensori.
- I sensori sono influenzati dalle apparecchiature o dai dispositivi elettrici che generano onde a ultrasuoni.
- Un oggetto montato sulla Model X (ad esempio un portabicchi o un adesivo sul paraurti) interferisce con il sensore o lo ostruisce.
- Scarsa visibilità e segni di demarcazione corsia non visibili chiaramente a causa di forte pioggia, neve, nebbia e così via.



- Le linee di demarcazione della corsia sono eccessivamente usurate, sono visibili segni di precedenti demarcazioni, sono state ridefinite a causa di lavori stradali o variano repentinamente (ad esempio, a causa di diramazioni, intersezioni o ricongiungimenti).



**Avvertimento:** Le situazioni sopra riportate non rappresentano un elenco completo delle circostanze che possono interferire con gli avvisi del sistema Lane Assist. Il sistema Lane Assist potrebbe non funzionare come previsto per diversi altri motivi. Onde evitare collisioni, stare allerta e prestare sempre attenzione durante la guida della Model X per prevedere se è necessario intraprendere azioni correttive il prima possibile.



Le seguenti funzioni anticollisione sono progettate per aumentare la sicurezza di conducente e passeggeri:

- **Sistema di Avvertimento di collisione frontale** - segnala, attraverso avvisi acustici e visivi, situazioni in cui la Model X rileva che la probabilità di una collisione frontale è elevata (vedere [Sistema di Avvertimento di collisione frontale](#) alla pagina 125).
- **Frenata Automatica d'Emergenza** - innesta automaticamente la frenata per attuire l'impatto di una collisione frontale (vedere [Frenata Automatica d'Emergenza](#) alla pagina 126).
- **Accelerazione sensibile agli ostacoli** - riduce l'accelerazione se la Model X rileva un oggetto nelle immediate vicinanze del suo percorso di guida (vedere [Accelerazione sensibile agli ostacoli](#) alla pagina 127).

**⚠ Avvertimento:** il Sistema di Avvertimento di collisione frontale viene fornito puramente per assistere nella guida e non sostituisce una guida attenta e il buon senso. Non distogliere mai lo sguardo dalla strada durante la guida e non affidarsi mai completamente al Sistema di Avvertimento di collisione frontale per evitare possibili collisioni. Molti fattori possono ridurre o influire sulle prestazioni, dando origine a mancate segnalazioni oppure a segnalazioni superflue, non valide o imprecise. Se si fa affidamento esclusivamente sul Sistema di Avvertimento di collisione frontale per evitare possibili collisioni si rischiano lesioni gravi o letali.

**⚠ Avvertimento:** La Frenata Automatica d'Emergenza non è progettata per evitare tutte le collisioni. In alcune situazioni, può attenuare l'impatto di una collisione frontale tentando di ridurre la velocità di guida. Se si fa affidamento esclusivamente sulla Frenata Automatica d'Emergenza per evitare possibili collisioni si rischiano lesioni gravi o letali.

**⚠ Avvertimento:** la funzione Accelerazione sensibile agli ostacoli non è progettata per impedire una collisione. In alcune situazioni, può ridurre l'impatto di una collisione. Se si fa affidamento esclusivamente sulla funzione Accelerazione sensibile agli ostacoli per evitare collisioni, potrebbero prodursi lesioni gravi o letali.

## Sistema di Avvertimento di collisione frontale

Le telecamere anteriori e il sensore radar eseguono il monitoraggio dell'area antistante la Model X per verificare l'eventuale presenza di veicoli, motociclette, biciclette o pedoni. Se una collisione viene ritenuta probabile, in assenza di azioni correttive immediate, il Sistema di Avvertimento di collisione frontale emette un segnale acustico ed evidenzia il veicolo antistante in rosso sul quadro strumenti. In questo caso, **INTRAPRENDERE TEMPESTIVAMENTE LE NECESSARIE AZIONI CORRETTIVE!**



Gli avvertimenti vengono annullati automaticamente quando il rischio di collisione si riduce (ad esempio, se si riduce la velocità o si arresta la Model X oppure quando un veicolo esce dal percorso di marcia).

In assenza di azioni correttive immediate quando la Model X emette un Avvertimento di collisione frontale, la Frenata Automatica d'Emergenza (se abilitata) può azionare automaticamente i freni quando una collisione viene ritenuta imminente (vedere [Frenata Automatica d'Emergenza](#) alla pagina 126).

Per impostazione predefinita, il Sistema di Avvertimento di collisione frontale è attivo. Per disattivarlo o regolarne la sensibilità, toccare **Controls > Autopilot > Forward Collision Warning**. È possibile disattivare il livello di avvertimento predefinito **Medium** impostandolo su **Off** oppure scegliere di essere avvisati dopo (**Late**) o prima (**Early**).

**Nota:** L'impostazione scelta per il Sistema di Avvertimento di collisione frontale viene mantenuta fino alla successiva modifica manuale. Viene inoltre salvata nel profilo conducente.

**⚠ Avvertimento:** Le telecamere e i sensori associati al Sistema di Avvertimento di



collisione frontale sono progettati per monitorare un'area massima approssimativa di 160 metri lungo il percorso di marcia. Le condizioni stradali e climatiche possono incidere sull'area monitorata dal Sistema di Avvertimento di collisione frontale. Guidare sempre con la dovuta cautela.

**⚠ Avvertimento:** Il Sistema di Avvertimento di collisione frontale è progettato soltanto per fornire segnali visivi e sonori. Non aziona i freni né tenta di far decelerare la Model X. Quando viene emesso un avvertimento acustico e/o visivo, è responsabilità del conducente intraprendere immediatamente le azioni necessarie.

**⚠ Avvertimento:** Il Sistema di Avvertimento di collisione frontale può segnalare situazioni in cui la probabilità di collisione è inesistente. Stare alerta e prestare sempre attenzione all'area davanti alla Model X per poter prevedere se è necessario intervenire.

**⚠ Avvertimento:** Il Sistema di Avvertimento di collisione frontale funziona solo quando la velocità di guida è compresa tra circa 10 km/h e 150 km/h.

**⚠ Avvertimento:** il Sistema di Avvertimento di collisione frontale non segnala alcun avvertimento se il conducente ha già iniziato ad applicare il freno.

## Frenata Automatica d'Emergenza

Le telecamere anteriori e il sensore radar sono progettati per stabilire la distanza da qualsiasi veicolo in movimento rilevato di fronte alla Model X. Quando uno scontro frontale viene ritenuto inevitabile, la Frenata Automatica d'Emergenza aziona i freni per ridurre la gravità dell'impatto.

Quando i freni vengono attivati dalla Frenata Automatica d'Emergenza, sul quadro strumenti viene visualizzato un avvertimento e si avverte un segnale acustico. È inoltre possibile avvertire un brusco movimento del pedale del freno. Le luci dei freni si accendono per segnalare ai conducenti di altri veicoli che si sta rallentando.



Emergency Braking in Progress

Se si guida a una velocità di (56 km/h) o superiore, i freni vengono rilasciati dopo che la Frenata Automatica d'Emergenza ha ridotto la velocità di guida di (50 km/h). Ad esempio, i freni attivati dalla Frenata Automatica d'Emergenza quando si guida a una velocità di 90 km/h vengono rilasciati una volta che la velocità raggiunge 40 km/h.

La Frenata Automatica d'Emergenza funziona solo quando la velocità di guida è compresa tra circa 10 km/h e 150 km/h.

La Frenata Automatica d'Emergenza non aziona i freni, o interrompe l'azionamento dei freni, quando:

- Si sterza bruscamente il volante.
- Si preme e rilascia il pedale del freno mentre la Frenata Automatica d'Emergenza sta applicando i freni.
- Si accelera bruscamente mentre la Frenata Automatica d'Emergenza aziona i freni.
- Non viene più rilevato un altro veicolo, una motocicletta, una bicicletta o un pedone davanti al veicolo.

La Frenata Automatica d'Emergenza viene sempre attivata quando si avvia la Model X. Per disattivarla per un viaggio specifico, toccare **Controls > Autopilot > Automatic Emergency Braking**.

**⚠ Avvertimento:** Si consiglia vivamente di non disattivare la Frenata Automatica d'Emergenza. Se la funzionalità è disattivata, i freni della Model X non vengono azionati automaticamente quando una collisione viene ritenuta probabile.

**⚠ Avvertimento:** La Frenata Automatica d'Emergenza è progettata per ridurre la gravità di un impatto, non per evitare una collisione.

**⚠ Avvertimento:** diversi fattori possono influenzare le prestazioni della Frenata Automatica d'Emergenza, causando l'assenza di frenata o una frenata inadeguata o inopportuna, ad esempio quando un veicolo è parzialmente in movimento o vi sono detriti sulla strada. Il conducente deve comunque guidare con prudenza e mantenere sempre il controllo del veicolo. Non deve affidarsi mai completamente alla Frenata Automatica d'Emergenza per prevenire una collisione o ridurre l'impatto.

**⚠ Avvertimento:** La Frenata Automatica d'Emergenza è stata ideata esclusivamente per ridurre l'impatto delle



collisioni frontali, pertanto non funziona quando sulla Model X è innestata la retromarcia.

- ⚠ Avvertimento:** La Frenata Automatica d'Emergenza non può sostituire la corretta distanza di sicurezza che deve essere mantenuta dal veicolo antistante.
- ⚠ Avvertimento:** Quando è attivata la frenata automatica, il pedale del freno viene automaticamente spinto verso il basso in modo brusco. Accertarsi pertanto che tale pedale possa muoversi liberamente. Non collocare oggetti sopra o sotto il tappetino lato conducente fornito da Tesla (nemmeno un tappetino aggiuntivo) e verificare sempre che il tappetino lato conducente sia fissato correttamente. La mancata osservanza di tali precauzioni può impedire il libero movimento del pedale del freno.

## Accelerazione sensibile agli ostacoli

La funzione Accelerazione sensibile agli ostacoli è progettata per ridurre l'impatto di una collisione diminuendo la coppia erogata dal motore, e in alcuni casi azionando i freni, se la Model X rileva un oggetto nel suo percorso di guida. Ad esempio, la Model X, mentre è parcheggiata davanti alla porta chiusa di un garage con la marcia Drive innestata, rileva che il conducente ha premuto in modo deciso il pedale dell'acceleratore. Anche se la Model X continua ad accelerare e urta contro la porta del garage, la coppia ridotta può diminuire l'entità dei danni.

La funzione Accelerazione sensibile agli ostacoli è progettata per l'attivazione solo quando si verificano simultaneamente le seguenti condizioni:

- È innestata una marcia (Drive o Reverse).
- Model X Il veicolo è fermo o procede a una velocità inferiore a 16 km/h.
- Model X Rileva un oggetto lungo il percorso, nelle immediate vicinanze.

Per disattivare la funzione Accelerazione sensibile agli ostacoli, toccare **Controls** > **Autopilot** > **Obstacle-Aware Acceleration**.

- ⚠ Avvertimento:** la funzione Accelerazione sensibile agli ostacoli è progettata per ridurre la gravità di un impatto, non per evitare una collisione.
- ⚠ Avvertimento:** la funzione Accelerazione sensibile agli ostacoli potrebbe non limitare la coppia in tutte le situazioni.

Alcuni fattori, incluse le condizioni ambientali, la distanza da un ostacolo e le azioni del conducente, possono limitare, ritardare o inibire l'attivazione della funzione Accelerazione sensibile agli ostacoli.

- ⚠ Avvertimento:** la funzione Accelerazione sensibile agli ostacoli potrebbe non limitare la coppia durante una curva brusca, ad esempio in un parcheggio.
- ⚠ Avvertimento:** non affidarsi esclusivamente alla funzione Accelerazione sensibile agli ostacoli per controllare l'accelerazione o per evitare o limitare la gravità di una collisione e non tentare di testare la funzione Accelerazione sensibile agli ostacoli. Ciò potrebbe causare seri danni alla proprietà, lesioni gravi o letali.
- ⚠ Avvertimento:** alcuni fattori possono influire sulle prestazioni della funzione Accelerazione sensibile agli ostacoli, causando una riduzione inadeguata e inopportuna della coppia motrice e/o una frenata indesiderata. È responsabilità del conducente guidare con prudenza e mantenere sempre il controllo della Model X.

## Limitazioni e inesattezze

Le funzioni del Sistema di Prevenzione delle Collisioni non sono sempre in grado di rilevare tutti gli oggetti, i veicoli, le biciclette o i pedoni e possono verificarsi mancate segnalazioni oppure segnalazioni superflue, imprecise e non valide per numerosi motivi, soprattutto se:

- La strada presenta tornanti o curve strette.
  - La visibilità è scarsa (forte pioggia, neve, nebbia e così via).
  - Una luce intensa (ad esempio quella dei fari anteriori dei veicoli che sopraggiungono in senso opposto o luce solare diretta) interferisce con la visuale delle telecamere.
  - Il sensore radar è ostruito (sporco, coperto, ecc.).
  - Il parabrezza ostruisce il campo visivo della telecamera (appannato, sporco, coperto da un adesivo e così via).
- ⚠ Avvertimento:** Le limitazioni precedentemente riportate non rappresentano un elenco completo delle circostanze che possono interferire con il





corretto funzionamento del Sistema di Prevenzione delle Collisioni. Le relative funzioni potrebbero non essere operative per numerosi altri motivi. È responsabilità del conducente evitare collisioni rimanendo vigile, prestando attenzione e adottando le opportune azioni correttive nel più breve tempo possibile.

 **Avvertenza:** In caso di guasto delle funzioni del Sistema di Prevenzione delle Collisioni, sulla Model X viene visualizzato un avviso. Contattare l'assistenza Tesla.



## Come funziona il Sistema di Assistenza per la Velocità

Quando si attiva il sistema di avvertenza del limite di velocità, sul quadro strumenti viene visualizzato un segnale del limite di velocità stabilito in base ai dati del GPS. Le avvertenze di seguito descritte vengono visualizzate quando si supera tale limite.



Quando il Sistema di Assistenza per la Velocità non riesce a rilevare un limite di velocità (ad esempio, se i segnali dei limiti di velocità e i dati GPS non sono disponibili nella posizione attuale) o se il Sistema di Assistenza per la Velocità non è sicuro della precisione di un limite di velocità acquisito (ad esempio se, nonostante fosse stato inizialmente rilevato un segnale del limite di velocità, è trascorso un determinato intervallo di tempo prima di poter rilevare un altro segnale), il quadro strumenti potrebbe non mostrare un segnale del limite di velocità e le avvertenze non hanno alcun effetto.

Se si imposta l'avvertenza del limite di velocità su **Display** (vedere [Controllo del Sistema di Assistenza per la Velocità](#) alla pagina 129) e si supera tale limite, la dimensione del relativo segnale sul quadro strumenti aumenta.

Se si imposta l'avvertenza del limite di velocità su **Chime** (vedere [Controllo del Sistema di Assistenza per la Velocità](#) alla pagina 129) e si supera tale limite, la dimensione del relativo segnale sul quadro strumenti aumenta e la Model X emette un segnale acustico.

**Nota:** Le avvertenze dei limiti di velocità scompaiono dopo dieci secondi oppure quando la Model X rientra nei limiti specificati.

**⚠ Avvertimento:** non fare affidamento esclusivamente sul Sistema di Assistenza per la Velocità per determinare il limite di velocità o la velocità di guida appropriata. Guidare sempre a una velocità di sicurezza in base al traffico e alle condizioni stradali.

## Controllo del Sistema di Assistenza per la Velocità

Per regolare il sistema di avvertenza del limite di velocità, toccare **Controls > Autopilot > Speed Limit Warning**, quindi scegliere una delle opzioni seguenti:

- **Off** - Le avvertenze del limite di velocità non vengono visualizzate e non vengono emessi segnali acustici.
- **Display** - I segnali dei limiti di velocità vengono visualizzati sul quadro strumenti e la dimensione del segnale aumenta quando si supera il limite.
- **Chime** - Oltre al simbolo visualizzato, viene emesso un segnale acustico ogni volta che si supera il limite di velocità.

È inoltre possibile specificare come determinare il limite di velocità:

- **Relative** - Il limite di velocità viene determinato automaticamente in base ai segnali stradali rilevati e ai dati del GPS. Se lo si desidera, è possibile impostare una tolleranza del limite di velocità (**+** o **-**) per essere avvisati solo al superamento del limite in base al valore specificato. Ad esempio, è possibile impostare il valore su **+10 km/h** se si desidera essere avvisati solo quando si supera il limite di velocità di 10 km/h.

**Nota:** lo scostamento dal limite di velocità influisce anche sul numero mostrato nell'icona grigia del tachimetro sul lato sinistro della velocità di guida sul quadro strumenti.

- **Absolute** - Consente di specificare manualmente un limite di velocità compreso tra 30 e 240 km/h.

**Nota:** i dati del GPS non sono sempre precisi. Il GPS potrebbe non rilevare l'esatta posizione del percorso e fornire il limite di velocità di un percorso vicino con limiti differenti. Ad esempio, il GPS può rilevare che la Model X si trova su una superstrada o in autostrada

quando invece sta procedendo su una strada adiacente e viceversa.

**Nota:** l'impostazione scelta viene mantenuta fino alla successiva modifica manuale. Viene inoltre salvata nel profilo conducente.

## Limitazioni e inesattezze

Il Sistema di Assistenza per la Velocità potrebbe non funzionare correttamente o fornire informazioni errate nelle seguenti situazioni:

- I limiti di velocità memorizzati nel database GPS non sono corretti o aggiornati.
- Model X viene utilizzata in zone in cui i dati GPS non sono disponibili.
- Una strada o un limite di velocità sono stati recentemente modificati.

 **Avvertimento:** le situazioni sopra riportate non rappresentano un elenco completo delle circostanze che possono interferire con il corretto funzionamento del Sistema di Assistenza per la Velocità. Gli avvertimenti del Sistema di Assistenza per la Velocità potrebbero non essere visualizzati per numerosi altri motivi.

## Panoramica



Toccare il pulsante **Controls** nell'angolo in basso del touchscreen per controllare le funzioni e personalizzare la Model X in base alle proprie preferenze. La finestra Controls appare sopra alla mappa. Toccare un'opzione sul lato sinistro della finestra per visualizzare i relativi controlli e impostazioni. Per impostazione predefinita, la vista **Quick Controls** viene visualizzata per un accesso più rapido alle impostazioni di uso comune.



Per chiudere la finestra Controls, toccare la **X** nell'angolo in alto a sinistra, toccare nuovamente il pulsante **Controls** oppure scorrere il dito verso il basso sulla finestra.



Quando accanto a un'impostazione specifica viene visualizzata un'icona delle informazioni, toccarla per visualizzare una finestra popup che fornisce utili dettagli sull'impostazione in questione.

**Nota:** le seguenti illustrazioni vengono fornite esclusivamente a titolo dimostrativo. A seconda delle opzioni del veicolo, della versione software e del paese, le opzioni disponibili potrebbero variare leggermente.



## Riepilogo dei controlli

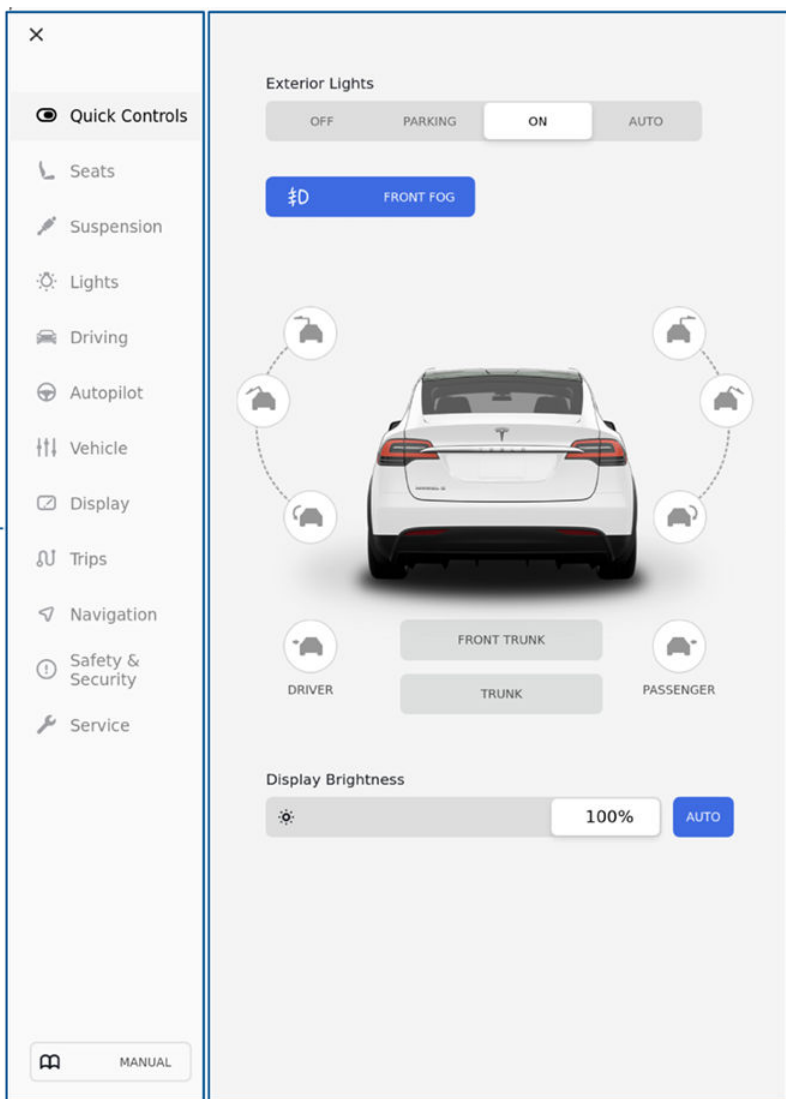

1. Elenco dei controlli disponibili. Quando si seleziona un elemento da questo elenco, i controlli associati vengono visualizzati nell'area di visualizzazione principale.
2. Area di visualizzazione principale. Qui vengono visualizzate le opzioni disponibili per la categoria di controlli selezionata.



### Quick Controls

Per impostazione predefinita, la vista Quick Controls viene visualizzata per consentire un accesso più rapido alle impostazioni di uso comune. Per molte di queste funzioni, sono disponibili ulteriori opzioni consultando le schede specifiche riportate sotto Quick Controls.

- Luci esterne (vedere [Luci](#) alla pagina 65).
- Portiere e blocchi (vedere [Portiere](#) alla pagina 9).
- Brightness: consente di regolare la luminosità degli schermi. Trascinare il cursore per controllare manualmente il livello di luminosità del quadro strumenti e del touchscreen. Toccare **Auto** per consentire la regolazione automatica dell'illuminazione dei display.

### Seats

Permette di regolare i sedili. Se la Model X è dotata di una terza fila di sedili e di sedili monoposto in seconda fila, consente di attivare la funzione Easy Entry. Quando attivata, una sola pressione del pulsante Easy Entry sposta il sedile esterno e il sedile centrale associati per consentire l'accesso ai sedili della terza fila. Se il pulsante Easy Entry non è abilitato, tenere premuto il pulsante Easy Entry per spostare i sedili (vedere [Accesso ai sedili della terza fila \(se in dotazione\)](#) alla pagina 30).

### Suspension

Se la Model X è dotata di sospensioni pneumatiche intelligenti, toccare per regolare manualmente l'altezza di guida (vedere [Sospensioni pneumatiche intelligenti](#) alla pagina 162). Model X deve essere avviata; premere quindi il pedale del freno per modificare le impostazioni delle sospensioni.

- ▲ **Avvertimento:** Le sospensioni pneumatiche intelligenti inducono il livellamento automatico della Model X, anche da spenta. Per questo motivo, quando si deve trainare o sollevare il veicolo, è necessario innestare **Jack Mode** per disattivare il livellamento automatico (vedere [Istruzioni per i trasportatori](#) alla pagina 216 e [Sollevamento](#) alla pagina 200).

### Lights

Permette di controllare le luci esterne e interne (vedere [Luci](#)) e attivare/disattivare le seguenti impostazioni:

- **Auto High Beam:** attivando questa funzione, i fari abbaglianti possono passare automaticamente ad anabbaglianti quando di fronte alla Model X viene rilevata una luce (ad esempio i fari di un veicolo in avvicinamento). Vedere [Fari abbaglianti](#).
- **Headlights after Exit:** attivando questa funzione, i fari anteriori rimangono accesi dopo aver parcheggiato la Model X in condizioni di scarsa illuminazione. I fari si spengono automaticamente dopo un minuto o quando si blocca la Model X.



## Driving

- **Acceleration:** scegliere un'impostazione che determini se l'accelerazione è limitata o aumentata (vedere [Modalità di accelerazione](#) alla pagina 84).
- **Steering Mode:** Consente di regolare lo sforzo richiesto per girare il volante. L'opzione Sport è più reattiva, mentre l'opzione Comfort consente di guidare e parcheggiare più facilmente (vedere [Regolazione dello sforzo di sterzata](#) alla pagina 57).
- **Regenerative Braking:** Quando si rilascia l'acceleratore durante la guida, la frenata rigenerativa rallenta la Model X e trasmette l'energia in surplus alla batteria. Se impostata su **LOW**, la Model X rallenta meno rapidamente, ma restituisce anche meno energia alla batteria (vedere [Frenata rigenerativa](#) alla pagina 78).

**Nota:** a prescindere dall'impostazione selezionata, l'energia recuperata con la frenata rigenerativa è ridotta se la batteria è carica, oppure se fa troppo freddo o troppo caldo (in questi casi, l'energia in surplus viene utilizzata per riscaldare o raffreddare la batteria).

- **Traction Control:** in circostanze in cui si desidera che le ruote vengano azionate volutamente (ad esempio quando la Model X è bloccata su neve, sabbia o fango), è possibile disattivare la funzione **Slip Start** (vedere [Controllo della trazione](#) alla pagina 80).
- **Creep:** Se attivata, la Model X applica la coppia in avanti quando è innestata la marcia Drive e indietro quando è innestata la marcia Reverse appena si rilascia il pedale del freno (analogamente a un normale veicolo con cambio automatico). Se non attiva, la Model X non è bloccata in alcun modo quando si rilascia il pedale del freno e il motore non applica la coppia finché non viene premuto il pedale dell'acceleratore.

**Nota:** la coppia esercitata dalla modalità Creep sposta il veicolo lentamente solo su strade pianeggianti. Quando la Model X si trova su una superficie inclinata (come una collina o un vialetto di accesso ripidi), è necessario premere il pedale dell'acceleratore per spostare il veicolo in avanti o indietro.

- **⚠ Avvertimento:** non affidarsi mai completamente alla coppia della modalità Creep per evitare che il veicolo possa muoversi all'indietro su percorsi non pianeggianti. Premere sempre il pedale del freno per mantenere fermo il veicolo oppure premere il pedale dell'acceleratore per percorrere strade in salita. Il mancato rispetto di queste raccomandazioni potrebbe causare danni e/o collisioni.
- **Range Mode:** Se attivata, la Model X risparmia energia limitando la potenza dell'impianto di climatizzazione e disattivando le luci a LED esclusive. Ciò potrebbe rendere meno efficaci il riscaldamento e il raffreddamento dell'abitacolo, ma, nei climi più freddi, sarà possibile usare i riscaldatori dei sedili per ottenere un ambiente più caldo e confortevole. Se viene attivata in un veicolo a trazione integrale, la distribuzione della coppia tra i motori viene ottimizzata per aumentare l'autonomia.



## Autopilot

Permette di controllare le funzioni che offrono un'esperienza di guida più sicura e più comoda (vedere [Informazioni su Autopilot](#) alla pagina 102).

- **Autosteer (Beta):** consente di attivare il Sistema di Autosterzata (disponibile solo se la Model X è dotata del pacchetto Autopilot avanzato) (vedere [Sistema di Autosterzata](#) alla pagina 111).
- **Summon (Beta):** Parcheggiare e far uscire in modo automatico la Model X dal parcheggio, manovrandola dall'esterno, in una proprietà privata. Vedere [Uso di Assistenza al conducente](#) alla pagina 118.
- **CUSTOMIZE SUMMON:** consente di specificare le modalità di funzionamento dell'Assistenza al conducente per le manovre di parcheggio e uscita dal parcheggio del veicolo.
- **Speed Limit Warning:** Consente di specificare gli eventuali tipi di avvisi emessi quando si supera il limite di velocità rilevato (vedere [Sistema di Assistenza per la Velocità](#) alla pagina 129).
- **Speed Limit:** Consente di specificare se il Sistema di Assistenza per la Velocità si basa su un limite di velocità relativo (con tolleranza) o assoluto (vedere [Sistema di Assistenza per la Velocità](#) alla pagina 129).
- **Offset:** Se si seleziona il limite di velocità relativo, consente di impostare una tolleranza del limite di velocità che avviserà il conducente solo al superamento del limite in base al valore specificato (vedere [Sistema di Assistenza per la Velocità](#) alla pagina 129).
- **Forward Collision Warning:** Consente di stabilire quando e se il sistema emette un segnale visivo e acustico in situazioni in cui la probabilità di collisione frontale è estremamente alta (vedere [Sistema di Prevenzione delle Collisioni](#) alla pagina 125).
- **Lane Departure Warning:** Consente di stabilire se il volante vibra leggermente quando una delle ruote anteriori supera il limite della corsia e l'indicatore di direzione associato non è attivato (vedere [Assistente di corsia](#) alla pagina 122).
- **Automatic Emergency Braking:** Consente di stabilire se si desidera che la Model X attivi automaticamente il sistema frenante in situazioni di collisione frontale imminente (vedere [Sistema di Prevenzione delle Collisioni](#) alla pagina 125).
- **Obstacle-Aware Acceleration:** consente di stabilire se si desidera ridurre automaticamente l'accelerazione quando viene rilevato un ostacolo davanti al veicolo in condizioni di guida a bassa velocità (vedere [Sistema di Prevenzione delle Collisioni](#) alla pagina 125).





## Veicolo

- **Falcon Door Height:** se impostate su **AUTO**, le portiere ad ali di gabbiano Falcon si apriranno completamente (rispettando qualsiasi altezza basata su una posizione memorizzata e presumendo che non sia rilevato alcun ostacolo). Se impostate su **LOW**, le portiere ad ali di gabbiano Falcon si apriranno parzialmente, offrendo agli occupanti e all'abitacolo un'ulteriore protezione da condizioni climatiche avverse.
- **Automatic Doors:** Se l'opzione è attiva, la portiera del conducente si apre ogni volta che ci si avvicina alla Model X e viene rilevata la chiave. La portiera si apre anche premendo due volte il pulsante sulla chiave e la portiera lato passeggero si apre premendo altre due volte. Se l'opzione non è abilitata, le portiere si sbloccano ma la portiera del conducente deve essere aperta manualmente. Vedere [Apertura e chiusura delle portiere anteriori dall'esterno della Model X](#) alla pagina 13).
- **Close All With Key Fob:** Se attiva, tutte le portiere (e il vano bagagli posteriore) si chiudono e si bloccano quando si preme una sola volta il pulsante di blocco/sblocco sulla chiave (se disattiva, è necessario premere il pulsante tre volte).
- **Driver Door Unlock Mode:** se attiva, quando la Model X passa alla marcia Park si sblocca solo la portiera del conducente. Se disattivata, tutte le portiere si sbloccano.
- **Walk-Away Door Lock:** se l'opzione è attivata, le portiere si bloccano automaticamente quando ci si allontana dal veicolo portando con sé la chiave (vedere [Blocco portiere dopo allontanamento](#)).
- **Unlock on Park:** attivando questa funzione, le portiere si sbloccano automaticamente quando si innesta la marcia Park (vedere [Blocco e sblocco dall'interno](#)). Se **Driver Door Unlock Mode** è attiva, solo la portiera del conducente si sblocca.
- **Child-Protection Lock:** attivando questa funzione, i blocchi di sicurezza impediscono l'apertura delle portiere posteriori dall'interno del veicolo (vedere [Blocco portiere](#)).
- **Mirror Auto-Tilt:** se impostato su On, i retrovisori si inclinano verso il basso in fase di retromarcia (vedere [Retrovisori](#) alla pagina 60).
- **Mirror Auto-Fold:** Se la funzione è attivata, i retrovisori si chiudono quando la Model X viene bloccata con la chiave, l'app mobile o allontanandosi. Si aprono automaticamente quando si ritorna presso il veicolo. È possibile inoltre ripiegare gli specchietti manualmente toccando il pulsante di comando dello specchietto centrale (vedere [Retrovisori](#) alla pagina 60).
- **Pre-climatizzazione intelligente:** Se attiva, la Model X apprende la programmazione di guida e prepara automaticamente il veicolo alla marcia. In questo modo si riduce la pausa che si potrebbe avvertire all'accensione della Model X.

**Nota:** La funzione di Pre-climatizzazione intelligente si attiva solo quando la carica restante della batteria è superiore al 20%.



## Display

Controllare manualmente la luminosità e le impostazioni **DAY** (sfondo chiaro) o **NIGHT** (sfondo scuro) del touchscreen e del quadro strumenti. Quando è impostata su **AUTO**, la luminosità passa automaticamente da diurna a notturna, rilevando le condizioni ambientali di luce.

**Brightness:** trascinare il cursore per controllare manualmente il livello di luminosità del display. Se la luminosità viene impostata su **Auto**, il display si configura con maggiore precisione in base all'ambiente circostante e alle preferenze del conducente (ad esempio, è in grado di memorizzare le regolazioni applicate manualmente).

**SCREEN CLEAN MODE:** disattiva momentaneamente il touchscreen per consentire di pulirlo.

È possibile personalizzare anche la unità di misura:

- **Time Format:** consente di scegliere se visualizzare l'ora nel formato 12 o 24 ore.
- **Energy Display:** consente di visualizzare l'energia rimanente e le unità di carica come percentuale dell'energia rimanente nelle batterie o come stima della distanza percorribile. Quando si sceglie la distanza è possibile specificare:
  - **Rated** - si basa sul test ECE R101.
  - **Typical** - si basa sul test US EPA.
- **Distance:** consente di scegliere se visualizzare la distanza, la velocità, l'energia, il contatore viaggi, le ricerche sulla mappa e i percorsi di navigazione in **miglia** o **chilometri**.
- **Temperature:** consente di scegliere se visualizzare la temperatura in °C o °F.
- **Tire Pressure:** consente di scegliere se visualizzare la pressione degli pneumatici in **BAR** o **PSI**.

**Nota:** Alcuni paesi hanno impostazioni aggiuntive per selezionare la lingua visualizzata sul touchscreen, la lingua per la navigazione, e il formato specifico per visualizzare informazioni quali date, numerazioni, ecc., in base all'area geografica.

**Nota:** Model X deve essere in Park per poter modificare la lingua. Quando si cambia la lingua, si noterà un breve ritardo, poiché il veicolo spegne e riaccende il touchscreen.

## Contachilometri parziali

Consentono di visualizzare e resettare gli strumenti di misurazione della distanza percorsa (vedere [Informazioni sul viaggio](#) alla pagina 86).



## Navigation

Aumentare o diminuire il volume delle istruzioni di navigazione vocale toccando rispettivamente - o +. Diminuendo del tutto il volume, le istruzioni vocali entrano in modalità silenzioso. È inoltre possibile disattivare le istruzioni di navigazione quando è attivo un percorso di navigazione toccando l'icona del volume nell'elenco delle indicazioni stradali dettagliate.

**Nota:** queste impostazioni modificano solo il volume delle istruzioni vocali del sistema di navigazione, il volume di Media Player e telefono rimane invariato.

Personalizzare il funzionamento del sistema di navigazione regolando queste impostazioni:

- Toccare **Trip Planner** per ridurre al minimo il tempo impiegato per la guida e la ricarica (vedere [Pianificazione del viaggio](#) alla pagina 153).
- Toccare **Online Routing** per essere reindirizzati automaticamente verso strade prive di traffico intenso (vedere [Online Routing](#) alla pagina 152).
- Toccare **Avoid Ferries** per essere reindirizzati automaticamente verso percorsi che non richiedono l'uso di traghetti.
- Toccare **Avoid Tolls** per essere reindirizzati automaticamente verso percorsi che non prevedono pedaggi.

**Nota:** È inoltre possibile visualizzare le impostazioni di navigazione toccando l'icona delle impostazioni sulla mappa (vedere [Mappe e navigazione](#) alla pagina 149).



## Safety & Security

Permette di applicare e rilasciare il **FRENO DI STAZIONAMENTO** (vedere [Freno di stazionamento](#) alla pagina 78), **SPEGNERE** il veicolo (vedere [Spegnimento](#) alla pagina 61), limitare l'accelerazione e la velocità massima (vedere [Modalità Limite di velocità](#) alla pagina 140) e attivare o disattivare le seguenti funzioni:

- **Passenger Front Airbag:** consente il controllo manuale dell'airbag del passeggero anteriore (vedere [Disattivazione degli airbag passeggero anteriore](#) alla pagina 51).
- **Park Assist Chimes:** attivando questa funzione, viene emesso un segnale acustico quando ci si avvicina a un oggetto durante una manovra di parcheggio (vedere [Park Assist](#) alla pagina 81).
- **Security Alarm:** consente di attivare il sistema di allarme (vedere [Impostazioni di sicurezza](#) alla pagina 166).
- **Tilt/Intrusion:** Consente di attivare una sirena che suona nel caso in cui la Model X rilevi un movimento all'interno dell'abitacolo o se il veicolo viene spostato o inclinato (vedere [Impostazioni di sicurezza](#) alla pagina 166).
- **Passive Entry:** Se attiva, le portiere si sbloccano automaticamente ogni qualvolta ci si avvicina alla Model X con la chiave. Se disattivata, è necessario utilizzare la chiave per sbloccare la Model X. Vedere [Utilizzo della chiave](#) alla pagina 9.

**Nota:** Prima di poter modificare l'impostazione Passive Entry, è necessario premere il pedale del freno per accendere la Model X. Vedere [Accensione](#) alla pagina 61.

**Nota:** Se il sistema Passive Entry è disattivato e non si preme il pedale del freno per avviare la Model X entro circa cinque minuti, sul quadro strumenti viene visualizzato un messaggio ed è necessario utilizzare la chiave per bloccare e quindi sbloccare nuovamente la Model X prima di avviarla.

**Nota:** se si attiva la funzione Passive Entry, si consiglia di abilitare anche la funzione **PIN to Drive** per aumentare il livello di sicurezza (vedere [PIN to Drive](#) alla pagina 166).

**Nota:** A seconda del paese, la funzione Passive Entry potrebbe essere attivata o disattivata per impostazione predefinita.

- **PIN to Drive:** per aumentare il livello di sicurezza, è possibile consentire la guida della Model X solo dopo l'inserimento di un PIN (Personal Identification Number) a 4 cifre (vedere [PIN to Drive](#) alla pagina 166).
- **Cabin Overheat Protection:** attivando questa funzione, il sistema di climatizzazione può ridurre la temperatura dell'abitacolo in condizioni ambientali estremamente calde per un periodo massimo di dodici ore dall'uscita dalla Model X (vedere [Protezione da surriscaldamento dell'abitacolo](#) alla pagina 147).
- **Allow Mobile Access:** consente alle applicazioni mobili di Tesla di accedere alla Model X (vedere [App mobile](#)).

**Nota:** Per disattivare Allow Mobile Access, immettere le credenziali dell'account Tesla sul touchscreen.

- **DATA SHARING:** consente la condivisione dei dati inerenti la guida (vedere [Condivisione dei dati](#) alla pagina 223).



## Service

**Tow Mode:** consente di preparare la Model X alle operazioni di traino mantenendo la marcia Neutral in modo da disinnestare il freno di stazionamento. Vedere [Istruzioni per i trasportatori](#) alla pagina 216.

**Wiper Service Mode:** consente di accedere facilmente alle spazzole dei tergicristalli (vedere [Tergicristalli e lavacristalli](#) alla pagina 196).

**FACTORY RESET:** consente di cancellare tutti i dati personali (indirizzi salvati, brani preferiti, contatti importati e così via) e riportare le impostazioni personalizzate sui valori predefiniti di fabbrica (vedere [Cancellazione dei dati personali](#) alla pagina 141).

## MANUAL

Toccare per visualizzare il presente manuale, il manuale del connettore portatile e le dichiarazioni di conformità.

**Nota:** è possibile visualizzare il presente manuale anche toccando la lettera "T" di Tesla nella parte superiore del touchscreen.

## Assegnazione di un nome al veicolo

Per personalizzare ulteriormente la Model X, è possibile assegnarle un nome. Il nome assegnato alla Model X viene visualizzato nell'app mobile. Per assegnare un nome al veicolo, toccare la lettera "T" di Tesla nel centro della parte superiore del touchscreen, quindi toccare **Name Your Vehicle** (o toccare il nome attuale del veicolo). Immettere il nuovo nome nella finestra popup, quindi toccare **Save**.

## Modalità Limite di velocità

La modalità Limite di velocità consente di limitare l'accelerazione e la velocità massima tra 80 e 145 km/h (50 e 90 mph) della Model X. Questa funzione è protetta da un PIN a 4 cifre che viene creato al momento della prima abilitazione e che deve essere reimpresso per disabilitare e riabilitare la funzione.

Se la Model X procede entro circa 5 km/h (3 mph) rispetto alla velocità massima selezionata, viene emesso un segnale acustico e viene visualizzato del testo sul quadro strumenti sopra la velocità di guida. Inoltre, l'app mobile invierà una notifica.

Per abilitare la modalità Limite di velocità:

1. Accertarsi che il cambio sia in posizione Park.
2. Toccare **Controls > Safety & Security > Speed Limit Mode** sul touchscreen o **CONTROLS** nell'app mobile.
3. Selezionare la velocità di guida massima a cui si desidera limitare il veicolo.
4. Trascinare il cursore nella posizione attiva.
5. Immettere il PIN a 4 cifre richiesto per disabilitare la modalità Limite di velocità.

**Nota:** Se si dimentica il PIN, per disabilitare la modalità Limite di velocità, è possibile immettere le credenziali di accesso all'account Tesla.

**⚠ Avvertimento:** In discesa, la velocità di guida può aumentare e ciò può provocare il superamento della velocità massima selezionata.

**⚠ Avvertimento:** La modalità Limite di velocità non può considerarsi la sostituita di una buona valutazione, di una corretta formazione del conducente e di un monitoraggio attento dei limiti di velocità e delle condizioni di guida. Gli incidenti si possono verificare a qualsiasi velocità.



## Cancellazione dei dati personali

È possibile cancellare tutti i dati personali (indirizzi salvati, brani preferiti, programmazione HomeLink e così via) e riportare tutte le impostazioni personalizzate sui valori predefiniti di fabbrica. Ciò è utile in caso di cambio di proprietà della Model X. Toccare **Controls > Service > FACTORY RESET**. Prima della cancellazione, la Model X verifica le credenziali chiedendo di immettere il nome utente e la password associati all'Account Tesla.



## Presentazione dei comandi del climatizzatore

I comandi del climatizzatore sono sempre disponibili nella parte inferiore del touchscreen. Per attivare il sistema di climatizzazione, toccare l'icona della ventola o regolare la temperatura dell'abitacolo. Per disattivarlo, toccare l'icona della ventola, quindi toccare il pulsante di spegnimento vicino al centro della finestra popup.

Per impostazione predefinita, il climatizzatore è configurato su Auto, ovvero l'impostazione che mantiene sempre un comfort ottimale, tranne in condizioni climatiche più rigide. Quando si regola la temperatura dell'abitacolo con l'impostazione Auto attivata, il sistema regola automaticamente il riscaldamento, il climatizzatore, la distribuzione dell'aria e la velocità della ventola per mantenere l'abitacolo alla temperatura selezionata. Per disattivare l'impostazione Auto, toccare l'icona della ventola, disattivare l'impostazione Auto, quindi regolare manualmente le impostazioni (vedere [Regolazione delle impostazioni del climatizzatore](#) alla pagina 144). Se le singole impostazioni sono state regolate manualmente, è anche possibile attivare nuovamente e in qualsiasi momento l'impostazione Auto toccando **AUTO** nella finestra di popup del climatizzatore.

**Nota:** la seguente illustrazione viene fornita esclusivamente a titolo dimostrativo. A seconda delle opzioni del veicolo, della versione software, del paese e delle impostazioni, le informazioni visualizzate potrebbero essere leggermente differenti.

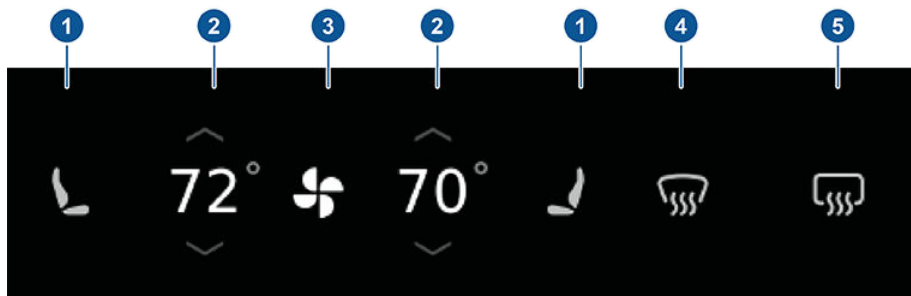

1. I riscaldatori dei sedili funzionano a tre livelli di regolazione, da 3 (più alto) a 1 (più basso). Durante il funzionamento, l'icona del sedile interessato mostra delle linee ondegianti che diventano rosse per indicare il livello di regolazione. Se il veicolo è dotato di sedili ventilati, appare un popup che permette di passare dalla modalità riscaldamento alla modalità raffreddamento. In modalità raffreddamento, le linee ondegianti diventano blu.  
**Nota:** se la Model X è dotata di riscaldatori per sedili posteriori e/o del pacchetto climi freddi opzionale, è possibile controllare anche i riscaldatori dei sedili posteriori, i tergicristalli riscaldati e il volante riscaldato toccando l'icona della ventola, quindi toccando la scheda del sedile.
2. Toccare la freccia su o la freccia giù per modificare la temperatura dell'abitacolo. Per impostare una determinata temperatura sul lato conducente e passeggero, toccare **SYNC** sulla finestra popup che viene visualizzata quando si tocca una freccia. Quando si seleziona la stessa temperatura su entrambi i lati, viene visualizzata una sola impostazione di temperatura. Toccare nuovamente **SYNC** per visualizzare le impostazioni di temperatura separate per conducente e passeggero.
3. Toccare l'icona della ventola per attivare il climatizzatore e personalizzare manualmente le impostazioni in base alle proprie preferenze (vedere [Regolazione delle impostazioni del climatizzatore](#) alla pagina 144). Tenere premuta l'icona della ventola per disattivare rapidamente il climatizzatore. Se il veicolo è dotato del pacchetto climi freddi opzionale, toccare questa icona per accedere ai comandi dei riscaldatori dei sedili posteriori.
4. Il sistema di sbrinatorio del parabrezza distribuisce il flusso d'aria al parabrezza. Toccare una volta per disappannare il parabrezza (l'icona diventa blu). Toccare una seconda volta per sbrinare il parabrezza (l'icona diventa rossa e il sistema di riscaldamento e la ventola funzionano ai massimi livelli). Toccare una terza volta per spegnere e ripristinare la distribuzione d'aria, il sistema di riscaldamento e la ventola alle impostazioni precedenti.



5. Toccare per riscaldare il lunotto posteriore. Durante il funzionamento, l'icona diventa rossa. Dopo 15 minuti, il sistema di sbrinamento del lunotto posteriore si spegne automaticamente. Gli specchietti retrovisori esterni vengono anch'essi riscaldati quando il sistema di sbrinamento del lunotto posteriore è in funzione.

**⚠ Avvertimento:** per evitare bruciature derivanti dall'utilizzo prolungato, chi soffre di neuropatia periferica o ha una capacità di percezione del dolore limitata a causa di diabete, età, lesioni neurologiche o altre patologie, è tenuto a prestare la massima attenzione nell'utilizzo del sistema di climatizzazione e dei riscaldatori dei sedili.

**Nota:** il sistema di climatizzazione è alimentato dalla batteria ad alta tensione. L'utilizzo prolungato riduce pertanto l'autonomia di percorrenza.





## Regolazione delle impostazioni del climatizzatore

Per regolare le impostazioni individuali in base alle proprie preferenze, toccare l'icona della ventola nella parte inferiore del touchscreen per accedere a ogni singola impostazione del climatizzatore.

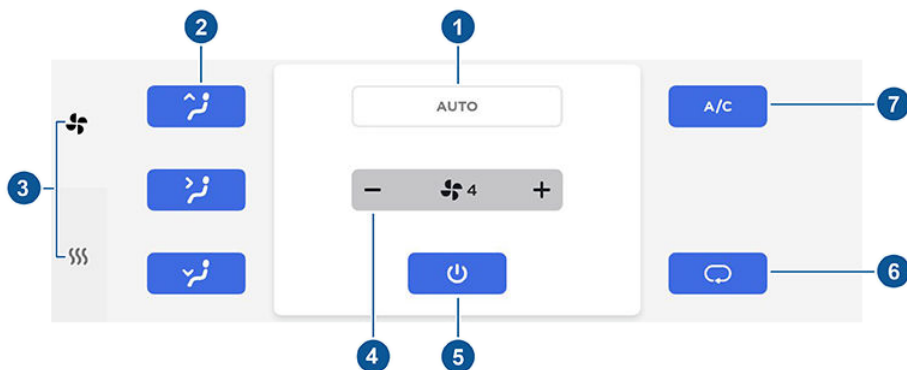

Se la Model X è dotata di sei o sette posti a sedere, immediatamente sotto la schermata sovrastante appare anche la barra di controllo del climatizzatore posteriore. Vedere [Comandi di climatizzazione per la parte posteriore dell'abitacolo \(solo veicoli a 6 e 7 posti\)](#) alla pagina 145.

Oltre a queste impostazioni, se la Model X si trova nella marcia Park, l'impostazione Keep Climate On viene visualizzata toccando l'icona della ventola (vedere [Keep Climate On](#) alla pagina 146).

1. Toccare **AUTO** per ripristinare tutte le impostazioni attualmente visualizzate nel pannello sovrastante sui rispettivi valori predefiniti. L'icona è blu qualora il sistema di climatizzazione è impostato su **AUTO**.
2. Consente di scegliere la modalità di erogazione del flusso d'aria all'interno dell'abitacolo (parabrezza, livello viso o livello piedi). Si può scegliere più di una posizione.

**Nota:** quando l'aria è direzionata alle bocchette a livello piedi, circa un terzo dell'aria continua a confluire verso le bocchette del parabrezza come ausilio al disappannamento. Al contrario, quando si usano le bocchette a livello viso, l'aria non viene direzionata in alcun modo verso il parabrezza, in quanto il flusso di aria attraverso le bocchette a livello viso è considerato sufficiente anche come ausilio per lo sbrinamento del parabrezza.

3. Se si dispone dei riscaldatori per sedili posteriori e/o del pacchetto climi freddi, le schermate di regolazione del climatizzatore sono dotate di due schede. La scheda delle impostazioni generali viene visualizzata per impostazione predefinita ed è rappresentata dall'icona della ventola. Toccare l'icona del riscaldamento per controllare i riscaldatori dei sedili posteriori e per riscaldare il volante e i tergicristalli.

**Nota:** è possibile utilizzare questa scheda anche per controllare i riscaldatori dei sedili anteriori. I comandi relativi ai riscaldatori dei sedili anteriori sono gli stessi disponibili nel pannello di controllo principale del climatizzatore.

4. Consente di regolare la velocità della ventola.

**Nota:** regolando la velocità della ventola, l'impostazione relativa alla modalità di immissione dell'aria nella Model X potrebbe cambiare per aumentare o ridurre il flusso d'aria. Ad esempio, se si imposta la velocità della ventola al valore massimo e l'aria viene immessa dall'esterno, è possibile che il sistema passi al ricircolo dell'aria interna per ottenere un flusso d'aria elevato.

5. Consente di spegnere il sistema di climatizzazione e chiudere la finestra di popup relativa ai comandi di climatizzazione.

**Nota:** la finestra popup si chiude anche quando si tocca la mappa, si avvia Media Player o un'applicazione o si visualizza una finestra di controllo, anche se il sistema di climatizzazione è attivo.



6. Scegliere come immettere l'aria nella Model X:

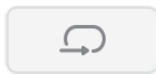

Aria immessa nella Model X dall'esterno (vedere [Ventilazione](#) alla pagina 147).



Ricircolo dell'aria interna alla Model X. In questo modo si impedisce l'ingresso di aria esterna (smog), ma si riducono anche le prestazioni di deumidificazione. Il ricircolo d'aria è il modo più efficace per raffreddare l'area anteriore dell'abitacolo. Per impedire l'appannamento del parabrezza in alcune condizioni, modificare brevemente questa impostazione per immettere aria dall'esterno.

7. Se la Model X è dotata della modalità di difesa da rischi biologici, il filtro ad altissima capacità di filtrazione HEPA (High Efficiency Particulate Air) opzionale garantirà la migliore qualità d'aria possibile all'interno dell'abitacolo. Se selezionato, l'aria esterna viene filtrata attraverso il filtro HEPA con certificazione medica in aggiunta ai sistemi di filtrazione secondari. Il filtro HEPA è estremamente efficiente nella rimozione di particelle contenenti sostanze inquinanti, allergeni, batteri, polline, spore di muffa e virus. Il filtro HEPA e il sistema di filtraggio secondario contengono entrambi carbone attivo per impedire l'ingresso di un'ampia gamma di odori e gas. Quando si attiva la modalità di difesa da rischi biologici, la ventola funziona alla velocità massima. Inoltre, la pressione positiva all'interno dell'abitacolo riduce la quantità di aria esterna che può filtrare all'interno del veicolo.

**Nota:** Alcuni gas, ad esempio il monossido di carbonio non vengono filtrati in modo efficace dal carbone attivo.

8. Accende e spegne il climatizzatore, rispettivamente. Se si spegne, si riduce il raffreddamento ma è possibile risparmiare energia.

**Nota:** Poiché la Model X è più silenziosa di un veicolo alimentato a benzina, si può notare il suono del compressore A/C in funzione. Per ridurre il rumore, abbassare la velocità della ventola.

#### Comandi di climatizzazione per la parte posteriore dell'abitacolo (solo veicoli a 6 e 7 posti)

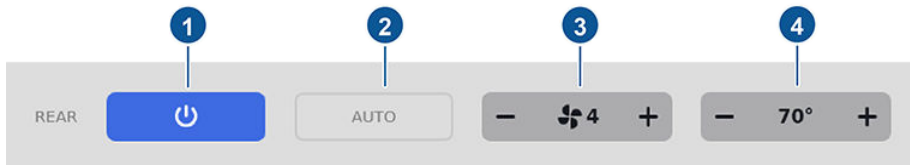

1. Toccare il pulsante dell'accensione per accendere o spegnere il sistema di climatizzazione posteriore.
2. Toccare **AUTO** per ripristinare tutte le impostazioni sui valori predefiniti.

**Nota:** Per risparmiare energia, se impostati su **AUTO**, l'aria condizionata e il riscaldamento posteriore vengono disattivati quando la Model X rileva che non sono presenti occupanti sui sedili della seconda o terza fila. Per escludere questa funzione di risparmio di energia e salvare le impostazioni fino a quando non vengono modificate manualmente, toccare ancora una volta il pulsante **AUTO**.

3. Toccare **+** o **-** per impostare la velocità della ventola.
4. Toccare le frecce per regolare la temperatura.



## Keep Climate On

Le impostazioni **Keep Climate On** consentono di mantenere in funzione il sistema di climatizzazione quando è inserita la marcia Park, anche dopo aver lasciato la Model X. Ciò è utile quando è importante mantenere la temperatura dell'abitacolo in condizioni climatiche calde o fredde (ad esempio, quando si lascia la spesa nella Model X nei giorni caldi, la funzione Keep Climate On può essere utile per evitare che il cibo si deteriori). Per utilizzare la funzione Keep Climate On, il livello di carica della batteria deve essere almeno al 20%.

Per azionare la funzione Keep Climate On:

1. innestare la marcia Park. **Keep Climate On** è disponibile solo quando la Model X si trova nella marcia Park.
2. Se necessario, regolare le impostazioni del sistema di climatizzazione.
3. Toccare l'icona della ventola, quindi **Keep Climate On**.

Il sistema di climatizzazione mantiene le impostazioni fino a quando non viene disinnestata la marcia Park o fino a quando non viene disattivato manualmente. Se il livello di carica della batteria cala del 20%, il sistema di climatizzazione si spegne automaticamente, l'app mobile Tesla invia una notifica per ricordare al conducente di controllare quanto lasciato nella Model X.

Al successivo azionamento della Model X, il sistema di climatizzazione continua a funzionare con le impostazioni del ciclo di guida più recente.

**Nota:** Il sensore di intrusione (se in dotazione) viene disabilitato automaticamente quando è attiva la funzione Keep Climate On. Tuttavia, è possibile escludere questa modalità e mantenere il sensore di intrusione attivo. A tal fine, toccare **Controls > Safety & Security > Tilt/Intrusion** dopo aver abilitato Keep Climate On. Tuttavia, tenere presente che mantenendo attivo il sensore di intrusione con la funzione Keep Climate On inserita si potrebbe attivare un allarme in caso di movimento dell'aria all'interno dell'abitacolo.

**Nota:** Gli aggiornamenti software non vengono eseguiti con la funzione Keep Climate On attiva.

**⚠ Avvertimento:** Il sistema di climatizzazione può essere regolato anche a distanza tramite l'app mobile. Tuttavia, se viene utilizzata l'app mobile per disattivare il sistema di

climatizzazione, anche la funzione Keep Climate On viene disattivata.

**⚠ Avvertimento:** Quando il livello di carica della batteria scende al 20%, la funzione Keep Climate On viene disattivata. Evitarne l'uso con un livello di carica della batteria basso.

**⚠ Avvertimento:** Non lasciare mai da solo un bambino all'interno del veicolo.



## Ventilazione

Per dirigere il flusso d'aria all'interno della Model X, spostare le bocchette interne verso l'alto, il basso o lateralmente.

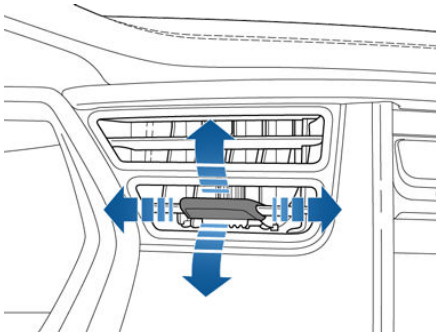

**Nota:** è possibile dirigere le bocchette esterne a livello del viso verso i finestrini laterali in modo da agevolare lo sbrinatorio o il disappannamento.

## Filtro dell'aria nell'abitacolo

Model X è dotata di un filtro dell'aria che impedisce l'ingresso di polline, emissioni industriali, polvere stradale e altre particelle attraverso le bocchette. Tesla sostituisce il filtro dell'aria nel corso degli interventi periodici di manutenzione programmata, ogni 12 mesi oppure ogni 20.000 km.

## Protezione da surriscaldamento dell'abitacolo

Il sistema di climatizzazione può ridurre la temperatura dell'abitacolo in condizioni ambientali estremamente calde per un periodo massimo di dodici ore dall'uscita dalla Model X. Toccare **Controls > Safety & Security > Cabin Overheat Protection** e scegliere:

- **OFF:** disattiva la protezione da surriscaldamento dell'abitacolo.
- **NO A/C:** viene attivata solo la ventola nel caso in cui la temperatura della cabina superi i 40 °C. Questa opzione consuma meno energia, ma la temperatura all'interno dell'abitacolo potrebbe essere superiore ai 40 °C.
- **ON:** l'aria condizionata viene attivata nel caso in cui la temperatura della cabina superi i 40 °C.

**Nota:** La funzione di protezione da surriscaldamento dell'abitacolo si attiva solo quando la carica restante della batteria è superiore al 20%.

**⚠ Avvertimento:** non lasciare mai bambini o animali domestici incustoditi all'interno del veicolo. A causa dell'arresto automatico o di condizioni esterne estreme, l'interno del veicolo potrebbe diventare estremamente caldo e pericoloso persino quando la funzione Protezione da surriscaldamento dell'abitacolo è abilitata.

## Suggerimenti di utilizzo del climatizzatore

- Quando si utilizza l'app mobile per attivare l'impianto di climatizzazione, questo si spegne automaticamente dopo quattro ore o se il livello di carica scende oltre il 20%. Per raffreddare o riscaldare l'abitacolo per un periodo più lungo è necessario accenderlo di nuovo.
- Per risparmiare energia è possibile limitare la potenza del sistema di climatizzazione attivando la modalità autonomia. Ciò potrebbe rendere meno efficaci il riscaldamento e il raffreddamento dell'abitacolo, ma, nei climi più freddi, sarà possibile usare i riscaldatori dei sedili per ottenere un ambiente più caldo e confortevole. Toccare **Controls > Driving > Range Mode**.
- Se il sistema di climatizzazione è più rumoroso di quanto si desideri, ridurre manualmente la velocità della ventola.
- Oltre al raffreddamento dell'interno del veicolo, il compressore del sistema di climatizzazione raffredda anche la batteria. Pertanto, in caso di temperature elevate, il compressore del sistema di climatizzazione potrebbe accendersi anche se è stato spento. Non si tratta di un'anomalia poiché la priorità del sistema è raffreddare la batteria per assicurare che sia mantenuta la temperatura ottimale al fine di garantire durata e prestazioni ottimali.
- Per garantire il funzionamento efficiente del sistema di climatizzazione, chiudere tutti i finestrini e controllare che la griglia esterna davanti al parabrezza non sia ostruita da ghiaccio, neve, foglie e altri detriti.



- In climi molto umidi, è normale che il parabrezza si appanni leggermente appena si accende il condizionamento dell'aria.
- È normale che sotto la Model X si formi una piccola pozza di acqua quando il veicolo viene parcheggiato. L'acqua in eccesso prodotta dal processo di deumidificazione viene infatti drenata al di sotto del veicolo.
- In caso di temperatura elevata è possibile ridurre la temperatura all'interno dell'abitacolo attivando la ventola mentre il veicolo è parcheggiato. Questa funzione è disponibile solo quando il livello di carica della batteria è superiore al 20%.

## Panoramica

Il touchscreen visualizza sempre una mappa. Tenere premuto e trascinare con un dito per spostare la mappa in qualsiasi direzione. Ruotare la mappa in qualsiasi direzione utilizzando due dita.

Toccare l'icona nell'angolo in alto a destra della mappa per impostarne l'orientamento:



**Nord Su:** il nord è sempre sulla parte superiore dello schermo.



**Direzione Su:** la direzione verso la quale si sta guidando è sempre sulla parte superiore dello schermo. La mappa ruota quando si cambia direzione. A questa icona è associata una bussola integrata che indica la direzione di marcia.

**Nota:** durante la navigazione, questa icona consente anche di passare alla modalità panoramica, che permette di visualizzare una panoramica del percorso di navigazione (vedere [Navigazione](#) alla pagina 150).

Quando si ruota o si sposta la mappa, la posizione corrente non viene più monitorata. Il messaggio "Tracking Disabled" (localizzazione disattivata) viene visualizzato brevemente accanto all'icona di orientamento della mappa, che diventerà grigia. Per riattivare la localizzazione, toccare l'icona di orientamento della mappa per scegliere Nord Su o Direzione Su.

Toccare le icone + e - dello zoom per ingrandire e ridurre la mappa sulla località corrente o selezionata. Quando si esegue lo zoom avanti o indietro utilizzando queste icone, la localizzazione rimane attiva.

Toccare le seguenti icone per personalizzare la visualizzazione della mappa e accedere alle impostazioni di navigazione:

**Nota:** queste icone scompaiono dopo alcuni secondi di inattività. Toccare un punto qualsiasi della mappa per visualizzarle nuovamente.



Visualizzare/nascondere le immagini satellitari.



Visualizzare/nascondere le condizioni del traffico. Le linee verdi indicano un'assenza di traffico, quelle arancioni un traffico leggero, quelle rosse un traffico moderato e quelle rosa un traffico intenso. Per garantire che il traffico sia facilmente identificabile lungo un percorso di navigazione, le linee di traffico verdi vengono visualizzate al di sotto della linea blu del percorso, mentre quelle arancioni, rosse e rosa vengono visualizzate al di sopra di tale linea.



Visualizzare/nascondere tutte le postazioni di ricarica e un elenco popup che include la città e la vicinanza delle relative postazioni sulla mappa. Le postazioni di ricarica includono le postazioni Supercharger di Tesla, le postazioni disponibili a destinazione e le postazioni pubbliche utilizzate in precedenza. Vedere [Postazioni di ricarica](#) alla pagina 151.

**Nota:** le postazioni Supercharger vengono sempre visualizzate sulla mappa, anche quando le altre postazioni di ricarica non sono visualizzate.



Aumentare o diminuire il volume delle istruzioni di navigazione vocale toccando rispettivamente - o +. Diminuendo del tutto il volume, le istruzioni vocali entrano in modalità silenzioso. È inoltre possibile disattivare le istruzioni di navigazione quando è attivo un percorso di navigazione toccando l'icona del volume nell'elenco delle indicazioni stradali dettagliate.

Personalizzare il funzionamento del sistema di navigazione regolando queste impostazioni:

- Toccare **Trip Planner** per ridurre al minimo il tempo impiegato per la guida e la ricarica (vedere [Pianificazione del viaggio](#) alla pagina 153).
- Toccare **Online Routing** per essere reindirizzati automaticamente verso strade prive di traffico intenso (vedere [Online Routing](#) alla pagina 152).
- Toccare **Avoid Ferries** per essere reindirizzati automaticamente verso percorsi che non richiedono l'uso di traghetti.
- Toccare **Avoid Tolls** per essere reindirizzati automaticamente verso percorsi che non prevedono pedaggi.

**Nota:** È inoltre possibile accedere alle impostazioni di navigazione di cui sopra toccando **Controls > Navigation**.

**Nota:** queste impostazioni modificano solo il volume delle istruzioni vocali del sistema di navigazione. Il volume di Media Player e Telefono rimane invariato.

Per inserire un segnaposto, tenere premuto il dito su un punto qualsiasi della mappa. Quando si inserisce un segnaposto o si tocca un simbolo a forma di spillo esistente, la posizione selezionata viene portata al centro della mappa e una finestra popup fornisce informazioni sulla località. Da questa finestra popup, è possibile navigare verso la posizione selezionata, chiamare il numero di telefono associato (se disponibile) e aggiungere o rimuovere la posizione dall'elenco delle destinazioni preferite (vedere [Destinazioni recenti, preferite, casa e lavoro](#) alla pagina 153).

## Navigazione

Per attivare la navigazione verso una destinazione, toccare **Navigate**, inviare la destinazione dal proprio telefono o pronunciarla inviando un comando vocale (vedere [Utilizzo dei comandi vocali](#) alla pagina 59). È possibile selezionare o pronunciare un indirizzo, il nome di un punto di interesse, il nome di un'attività, ecc. È inoltre possibile scegliere una posizione **Home** o **Work** salvata in precedenza e selezionare una delle destinazioni utilizzate di recente (le più recenti visualizzate in cima all'elenco), comprese le postazioni di ricarica visitate.

Quando si specifica una destinazione, la mappa sul touchscreen si ingrandisce per fornire una panoramica del percorso e, dopo averlo calcolato, il sistema torna al punto di partenza e inizia a fornire istruzioni, oltre a un elenco delle indicazioni stradali dettagliate che include la prima indicazione di navigazione e una stima del chilometraggio totale, del tempo di guida e dell'orario di arrivo.

**Nota:** È possibile avviare la navigazione in remoto dal veicolo utilizzando la funzionalità "condividi" del proprio dispositivo iOS® o Android™ dopo l'accesso all'app Tesla per dispositivi mobili.

Toccano l'indicazione visualizzata è possibile espandere l'elenco completo delle indicazioni stradali. Tenere presente quanto segue in merito all'elenco delle indicazioni stradali dettagliate:

- Una batteria visualizzata sotto la destinazione fornisce una stima del livello di carica rimanente quando si arriva a destinazione. Toccare questa icona per espandere le informazioni sulla batteria e visualizzare una stima del viaggio di andata e ritorno. Vedere [Stima dell'uso dell'energia](#) alla pagina 152.
- Se è necessaria una ricarica per arrivare a destinazione e la funzione Trip Planner è stata attivata, il percorso di navigazione include automaticamente le soste presso le postazioni Supercharger (vedere [Pianificazione del viaggio](#) alla pagina 153) e potrebbe essere necessario toccare **BEGIN TRIP** per avviare la navigazione.
- Se non si dispone di energia sufficiente per arrivare a destinazione e non è presente alcuna postazione Supercharger lungo il percorso, un avviso indicherà che sarà necessaria una ricarica al fine di raggiungere la destinazione selezionata.
- Ciascuna svolta è preceduta dalla distanza fino al punto in cui si dovrà eseguire la manovra.
- Per visualizzare le ultime indicazioni dell'elenco potrebbe essere necessario trascinarlo verso l'alto.
- Toccare l'inizio dell'elenco per ridurlo.

Durante la navigazione, la mappa segue la posizione del veicolo e visualizza il tratto corrente del viaggio. È possibile visualizzare l'intero percorso in qualsiasi momento.



L'icona della panoramica del percorso viene visualizzata quando è attivo un percorso di navigazione. Toccare questa icona in qualsiasi momento per visualizzare una panoramica del percorso di navigazione o per modificare l'orientamento della mappa (vedere [Panoramica](#) alla pagina 149), che consente anche di ingrandire la mappa per visualizzare il tratto corrente del viaggio. Il simbolo a forma di spillo nero alla fine del percorso rappresenta la destinazione.



Attivare/disattivare il volume delle istruzioni di navigazione.

**Nota:** Per disattivare il volume delle istruzioni del sistema di navigazione è possibile anche premere il pulsante di scorrimento sul lato sinistro del volante quando queste vengono riprodotte. Un controllo del volume specifico per le istruzioni di navigazione è disponibile anche toccando l'icona delle impostazioni sulla mappa (vedere [Panoramica](#) alla pagina 149).

Per interrompere la navigazione, toccare **CANCEL** sotto l'elenco delle indicazioni stradali dettagliate.

**Nota:** se non è disponibile alcuna connessione dati, le mappe integrate consentono di navigare verso qualsiasi destinazione, ma è necessario inserire l'indirizzo esatto e completo della destinazione che si desidera raggiungere.

## Postazioni di ricarica

Le postazioni Supercharger vengono sempre visualizzate sulla mappa, rappresentate da simboli rossi a forma di spillo che possono essere toccati per visualizzare ulteriori informazioni sulla postazione Supercharger, avviare la navigazione verso quella postazione di ricarica o impostarla come preferita. Toccando il simbolo a forma di spillo associato a una postazione Supercharger sulla mappa, si visualizzano le informazioni relative alla postazione, inclusi il numero totale di Supercharger, il numero di Supercharger disponibili, l'indirizzo del Supercharger e la distanza approssimativa dal punto in cui si trova. Nella finestra popup vengono visualizzati anche i servizi disponibili presso la postazione Supercharger, compresi toilette, ristoranti, alberghi, centri commerciali e Wi-Fi.





La postazione Supercharger è in funzione. Nelle postazioni dotate di Supercharger multipli, sopra all'icona viene visualizzata una serie di barre indicante il numero di Supercharger disponibili. Ciò consente di visualizzare rapidamente il numero di Supercharger in uso. Se un Supercharger è in uso, la barra sarà piena.



**Nota:** un simbolo a forma di spillo nero indica che la postazione Supercharger si trova lungo il percorso di navigazione attualmente impostato.

La postazione Supercharger potrebbe essere fuori servizio o in funzione a capacità ridotta. Toccare il simbolo a forma di spillo per visualizzare i dettagli.



Toccare l'icona di ricarica sulla mappa per visualizzare tutte le stazioni di ricarica nelle vicinanze. Oltre alle postazioni Supercharger sempre visualizzate, la mappa mostra le postazioni di ricarica disponibili a destinazione e le stazioni di ricarica pubbliche utilizzate in precedenza. Le informazioni sulla postazione di ricarica vengono visualizzate toccando il relativo simbolo:

La stazione è dotata di una postazione di ricarica Tesla con presa a muro. Toccare per visualizzare ulteriori informazioni quali le restrizioni d'uso e la corrente disponibile. L'elenco mostra anche la distanza di queste stazioni di ricarica.



**Nota:** quando la mappa viene ingrandita e nella zona è disponibile più di una postazione di ricarica Tesla con presa a muro, il simbolo a forma di spillo diventa rotondo e visualizza il numero di stazioni disponibili. Toccare il perno per ingrandire l'immagine, quindi toccare un singolo simbolo a forma di spillo per ulteriori dettagli sulla postazione di ricarica.

## Stima dell'uso dell'energia

Durante la navigazione verso una destinazione, la Model X consente di prevedere l'esigenza di ricarica calcolando la quantità di energia rimanente all'arrivo a destinazione. Il calcolo rappresenta una stima basata sullo stile di guida (ad esempio la velocità di guida prevista) e su fattori ambientali (ad esempio le variazioni di altitudine e le condizioni meteorologiche). Durante la navigazione, la mappa visualizza questo calcolo in fondo all'elenco delle indicazioni stradali dettagliate (vedere [Navigazione](#) alla pagina 150). Quando l'elenco delle indicazioni stradali dettagliate viene ridotto, toccare la parte superiore dell'elenco per espanderlo.

Durante il viaggio, la Model X monitora l'utilizzo dell'energia e aggiorna il calcolo di conseguenza. Viene visualizzato un avviso popup nella parte inferiore dell'elenco delle indicazioni di navigazione turn-by-turn nelle seguenti circostanze:

- Un avviso in giallo viene visualizzato in caso l'energia residua sia insufficiente a raggiungere la destinazione; in tal caso guidare a una velocità inferiore per risparmiare energia. Per consigli sul risparmio di energia, vedere [Massimizzare l'autonomia](#) alla pagina 87.
- Un avviso rosso indica che per raggiungere la destinazione è necessaria una ricarica.

Se si desidera sapere se si dispone di energia sufficiente per un viaggio di andata e ritorno, toccare il calcolo dell'energia per visualizzare una stima del consumo energetico del viaggio stesso.

## Online Routing

Model X rileva in tempo reale le condizioni del traffico e calcola automaticamente i tempi di guida e di arrivo stimati in base al traffico. In situazioni di traffico intenso, il sistema di navigazione ricalcola il percorso verso la destinazione indicata utilizzando percorsi alternativi. Per attivare o disattivare questa funzione, toccare l'icona delle impostazioni della mappa (vedere [Panoramica](#) alla pagina 149), quindi toccare **Online Routing**. È possibile specificare il numero di minuti da risparmiare prima che venga ricalcolato il percorso toccando le frecce associate all'impostazione **Re-Route if it saves more than**.

## Pianificazione del viaggio

Trip Planner consente di effettuare viaggi di lunga durata in tutta tranquillità. Se per arrivare a destinazione è necessaria una ricarica, Trip Planner fornisce indicazioni sulle postazioni Supercharger disponibili. Trip Planner seleziona un percorso e fornisce i tempi di ricarica per ridurre al minimo il tempo impiegato per la guida e la ricarica. Per attivare la funzione Trip Planner, toccare l'icona delle impostazioni della mappa (vedere [Panoramica](#) alla pagina 149), quindi toccare **Trip Planner**.

Quando la funzione Trip Planner è attivata e il percorso prevede una ricarica per arrivare a destinazione, l'elenco delle indicazioni stradali dettagliate comprende le soste presso le postazioni Supercharger, il tempo di ricarica consigliato per ogni postazione Supercharger e una stima della quantità di energia disponibile all'arrivo presso la postazione Supercharger.

Per rimuovere le soste presso le postazioni Supercharger e visualizzare solo le indicazioni stradali, toccare **Remove charging stops** in fondo all'elenco delle indicazioni stradali (rimuovendo le soste presso le postazioni di ricarica, l'elenco delle indicazioni stradali dettagliate potrebbe visualizzare un avviso indicante che è necessaria una ricarica per raggiungere la destinazione selezionata). Per aggiungere soste presso le postazioni Supercharger alle indicazioni stradali, toccare **Add charging stops**.

Durante la ricarica presso una postazione Supercharger, la schermata visualizza il tempo di ricarica rimanente necessario per raggiungere la postazione Supercharger successiva o la destinazione selezionata (se non è necessaria alcuna ulteriore ricarica). Se si ricarica il veicolo per un periodo di tempo maggiore o minore, il tempo di ricarica per le soste successive presso le postazioni Supercharger viene ricalcolato.

**Nota:** è possibile monitorare il tempo di ricarica necessario anche tramite l'app mobile di Tesla.

**Nota:** se presso una postazione Supercharger situata lungo il percorso si verifica un'interruzione di elettricità, Trip Planner mostra una notifica e il percorso a una postazione Supercharger alternativa.

Se Trip Planner stima che non si disporrà di energia sufficiente per il viaggio di andata e ritorno e lungo il percorso non sono presenti postazioni Supercharger, il sistema visualizza un avviso in cima all'elenco delle indicazioni stradali dettagliate per indicare che è necessario ricaricare il veicolo al fine di poter raggiungere la destinazione selezionata.

## Destinazioni recenti, preferite, casa e lavoro

Quando si tocca **Navigate** sulla mappa, viene visualizzato l'elenco **Recent** comprendente le destinazioni recenti; questo consente di navigare facilmente verso una destinazione recente selezionandola dall'elenco.

Se ci si reca spesso in una destinazione, potrebbe essere utile aggiungerla come preferita in modo da non dover immettere ogni volta il nome o l'indirizzo della località. Quando si aggiunge una destinazione come preferita, è possibile reperirla in maniera semplice toccando **Navigate > Favorites** e selezionandola dall'elenco dei preferiti.



Per aggiungere una destinazione all'elenco dei preferiti, toccare il simbolo a forma di spillo sulla mappa, quindi toccare l'icona del cuore nella finestra popup visualizzata. Verrà richiesto di assegnare un nome alla destinazione. Digitare un nome (o lasciare invariato per utilizzare il nome predefinito), quindi toccare **Add to Favorites**. Il cuore diventa grigio e la destinazione è stata aggiunta all'elenco dei preferiti.

Per eliminare una destinazione recente o preferita, toccarla e tenerla premuta brevemente, quindi toccare la **X** visualizzata.

Nella parte superiore dell'elenco di navigazione sono disponibili anche collegamenti per le località **Home** e **Work**. Toccare per impostare l'indirizzo di una di queste posizioni. Dopo aver inserito l'indirizzo, toccare **SAVE AS HOME** o **SAVE AS WORK**. In seguito, sarà sufficiente toccare questi collegamenti ogni volta che si desidera navigare verso casa o il luogo di lavoro.



Per modificare la località associata alla propria casa o al proprio luogo di lavoro, tenere premuta l'icona del collegamento e immettere un nuovo indirizzo nella finestra popup. Per eliminare una posizione, tenere premuto l'icona del collegamento, quindi toccare **CLEAR HOME** o **CLEAR WORK**.

**Nota:** in base agli schemi di utilizzo, il sistema potrebbe richiedere di salvare la località corrente come indirizzo di casa o del luogo di lavoro.

**Nota:** dopo aver salvato una località Home e Work, la Model X potrebbe chiedere al conducente di dirigersi alla località Work di mattina e alla località Home di sera, informandolo della durata del percorso in base alle condizioni del traffico.

Per motivi di sicurezza, in caso di rivendita della Model X, si raccomanda di cancellare le proprie località Home e Work. È possibile eliminarle singolarmente oppure eseguire un reset di fabbrica per cancellare tutti i dati personali (vedere [Cancellazione dei dati personali](#) alla pagina 141).

### Aggiornamento mappe

La Model X può ricevere automaticamente le mappe aggiornate disponibili solo tramite Wi-Fi. Per assicurarsi di ricevere le mappe aggiornate, connettere periodicamente la Model X a una rete Wi-Fi (vedere [Connessione al Wi-Fi](#) alla pagina 169). Una volta installate, sul touchscreen viene visualizzata una notifica dell'avvenuta installazione delle nuove mappe.



## Panoramica



Toccare l'icona Media Player sulla parte inferiore del touchscreen per ascoltare la radio FM, DAB o la musica in streaming (TuneIn o Spotify) o i podcast (se disponibili). È inoltre possibile riprodurre file audio da un dispositivo Bluetooth o collegato tramite USB.

Media Player offre tre diversi livelli di visualizzazione a cui accedere trascinando la finestra Media Player verso l'alto o verso il basso. Inizialmente, viene visualizzato solo il Miniplayer. Il Miniplayer, che occupa una piccolissima parte dello spazio sul touchscreen, visualizza il contenuto in riproduzione al momento e fornisce solo funzioni di base, per lo più associate al contenuto riprodotto. Trascinandolo verso l'alto è possibile visualizzare i contenuti Recenti e Preferiti e accedere alle icone utilizzate per cambiare la sorgente multimediale (procedura descritta più avanti). Trascinandolo nuovamente verso l'alto è possibile sfogliare tutti i contenuti disponibili per la sorgente selezionata.

Utilizzando le icone nella parte inferiore del Media Player, è possibile modificare la sorgente visualizzata (ad esempio radio FM, streaming o dispositivo connesso tramite Bluetooth). Utilizzando le schede a sinistra, è possibile restringere il tipo di contenuto che si desidera sfogliare; il contenuto associato verrà visualizzato sulla destra. Per Radio, è possibile sfogliare le stazioni preferite o toccare **Direct Tune** per immettere la frequenza di un canale radio specifico. Per Streaming, è possibile sfogliare i preferiti, le stazioni principali, le Serie DJ e i generi. Per TuneIn, è possibile sfogliare i podcast in evidenza e le stazioni più ascoltate o filtrare i contenuti in base a diverse categorie, ad esempio musica, conversazioni, sport, ecc.



È possibile ascoltare gli annunci sul traffico solo se si sta utilizzando la radio FM o DAB. Per attivare o disattivare gli annunci sul traffico, toccare l'icona del traffico visualizzata sul Miniplayer quando la radio è attiva.

## Controllo volume

Ruotare verso l'alto o verso il basso il pulsante di scorrimento sul lato sinistro del volante per aumentare o diminuire il volume. Il pulsante di scorrimento regola il volume del contenuto multimediale, delle istruzioni di navigazione o delle telefonate, in base all'audio trasmesso attraverso gli altoparlanti. È inoltre possibile regolare il volume toccando le frecce associate all'icona dell'altoparlante nella parte inferiore del touchscreen.

Per disattivare l'audio, premere il pulsanti di scorrimento sinistro. Premere di nuovo per riattivare l'audio.

**Nota:** se si preme il pulsante di scorrimento sinistro durante una telefonata vengono disattivati l'audio e il microfono.

**Nota:** se si sta riproducendo un file multimediale e si riceve una telefonata, o se il sistema di navigazione sta fornendo istruzioni, la riproduzione del contenuto ascoltato viene temporaneamente sospesa.

## Ricerca di contenuti multimediali



Toccare l'icona della lente di ingrandimento del Media Player per cercare un brano, un album, un artista, un podcast o una stazione particolare. Selezionare un filtro per limitare l'ambito della ricerca oppure utilizzare le impostazioni predefinite per includere i primi risultati ottenuti dai contenuti di tutte le sorgenti disponibili.

**Nota:** è possibile utilizzare i comandi vocali per effettuare una ricerca in modalità vivavoce (vedere [Utilizzo dei comandi vocali](#) alla pagina 59).

## FM Radio



Se disponibile nel proprio paese, il Media Player fornisce servizi radio in FM selezionabili dalla sorgente Radio. Toccando le frecce avanti o indietro è possibile passare da una frequenza all'altra. Oppure, toccando **Direct Tune** è possibile immettere una frequenza specifica.



Per un facile accesso alle stazioni radio ascoltate di frequente, è possibile contrassegnarle come preferite in modo che siano prontamente disponibili nell'elenco dei preferiti (vedere [Preferiti](#) e [Recenti](#) alla pagina 157).

### Servizi radio DAB



Se la Model X è dotata del pacchetto audio opzionale, la radio DAB può essere selezionata dalla sorgente Radio di Media Player. È possibile selezionare una stazione radio DAB sfogliando l'elenco delle stazioni disponibili nella propria zona, oppure toccando il pulsante avanti o indietro.

### Radio Internet

L'accesso ai servizi radio Internet avviene tramite una connessione dati. Per ascoltare i servizi radio su Internet, toccare Tune Internet radio, toccare l'icona streaming del Media Player e scegliere il servizio streaming desiderato (ad esempio **Tuneln** o Spotify).



Per impostazione predefinita, Tuneln utilizza un account Tesla configurato per il proprietario del veicolo. Per accedere al proprio account Tuneln, scorrere fino alla fine di una finestra **Tuneln** qualsiasi, toccare **Sign In** e immettere le credenziali di accesso dell'account.

**Nota:** durante la riproduzione di un podcast Tuneln, è possibile tornare indietro o avanzare rapidamente in qualsiasi punto del podcast. Sul Miniplayer, trascinare il cursore nella posizione desiderata o toccare le icone di riavvolgimento o avanzamento rapido per spostarsi rispettivamente indietro o avanti di 15 secondi per volta.

Sfogliare le categorie e/o le stazioni disponibili, quindi toccare il contenuto che si desidera riprodurre. Quando si sfoglia una categoria ampia, come i generi, potrebbe essere necessario trascinare la finestra verso l'alto. Quando si sceglie un'opzione che mostra più risultati in una nuova finestra, toccare il pulsante **BACK** nella parte superiore della finestra per tornare alla pagina di navigazione principale.

È inoltre possibile utilizzare i comandi vocali (disponibili solo in lingua inglese) per riprodurre un brano, un artista o un album specifico disponibile in un servizio radio Internet (vedere [Utilizzo dei comandi vocali](#) alla pagina 59).



Quando si ascolta la radio via Internet, le opzioni Miniplayer disponibili variano a seconda del contenuto ascoltato:

- Toccare le frecce avanti (o indietro) per riprodurre la stazione, l'episodio o il brano successivi (e in alcuni casi precedenti) fornito dal servizio radio Internet.
- Toccare le icone **pollice in su** o **pollice in giù** per esprimere un giudizio positivo o negativo in merito al brano o al podcast ascoltato. Quando si esprime un giudizio positivo su un brano, la stazione radio riproduce brani simili. Quando si esprime un giudizio negativo su un brano, questo non verrà più riprodotto.
- È inoltre possibile toccare l'icona **DJ** (se disponibile) per includere commenti sui contenuti riprodotti in streaming. I commenti DJ comprendono storia della musica e racconti dietro le quinte.

## Preferiti e Recenti

Per la maggior parte dei contenuti della sorgente, i preferiti vengono visualizzati nella parte superiore della vista Media Player espansa per consentire un facile accesso (Streaming, Tuneln, Phone o USB).



Per aggiungere all'elenco dei preferiti la stazione radio, il podcast o il file audio che si sta ascoltando, toccare l'icona **Favorites** della vista Miniplayer.



Per rimuovere un elemento dai preferiti, toccare l'icona **Favorites** della vista Miniplayer. È anche possibile rimuovere più elementi preferiti espandendo la vista Miniplayer di un livello in modo che visualizzi tutti i preferiti associati al tipo di contenuto della sorgente. Quindi tenere premuto un elemento preferito qualsiasi. Su tutti gli elementi preferiti sarà visualizzata una **X**; sarà quindi possibile toccare la **X** associata agli elementi che si desidera rimuovere dall'elenco dei preferiti.

Per visualizzare i contenuti riprodotti di recente, scorrere la vista Miniplayer verso l'alto di un livello e toccare **Recent**. I contenuti riprodotti recentemente vengono aggiornati continuamente, quindi non è necessario eliminarli.

**Nota:** i contenuti riprodotti tramite stazioni radio FM non vengono visualizzati tra i contenuti recenti.

## Riproduzione di contenuti multimediali da dispositivi



È possibile riprodurre file audio memorizzati su un dispositivo Bluetooth (ad esempio un telefono) o su un'unità flash USB connessa. Quando si collega un dispositivo compatibile Bluetooth, il nome del dispositivo appare selezionando la sorgente Phone. Quando si collega un'unità flash USB, Media Player visualizza il contenuto della sorgente USB.

Per riprodurre il brano successivo in una playlist o in un album selezionato, toccare le frecce indietro o avanti nella vista Miniplayer, oppure utilizzare i pulsanti sul lato sinistro del volante (vedere [Utilizzo dei pulsanti a sinistra sul volante](#) alla pagina 57). È inoltre possibile riprodurre in ordine casuale o ripetere le tracce di una playlist utilizzando le apposite icone (se disponibili).

### Unità flash USB collegate

Collegare un'unità flash a una delle porte USB (vedere [Collegamenti USB](#) alla pagina 23). Toccare **Media Player** > **USB**, quindi toccare il nome della cartella che contiene il brano che si desidera riprodurre. Dopo aver visualizzato il contenuto di una cartella disponibile sull'unità flash USB collegata, è possibile toccare uno qualsiasi dei brani presenti nell'elenco per riprodurlo. In alternativa, è possibile utilizzare le frecce indietro o avanti nella vista Miniplayer per spostarsi nell'elenco dei brani.

**Nota:** per la riproduzione di contenuti multimediali da una connessione USB, la Model X riconosce solo le unità flash. È possibile riprodurre contenuti multimediali da altri tipi di dispositivi (come un iPod) collegandosi al dispositivo mediante la tecnologia Bluetooth.

**Nota:** Media Player supporta le unità flash USB con formattazione FAT32 (NTFS ed exFAT non attualmente supportate).

**Nota:** utilizzare una connessione USB sul lato anteriore della console centrale. Le connessioni USB situate sul lato posteriore



della console sono riservate ai servizi di ricarica.

## Dispositivi Bluetooth® connessi

Se si dispone di un dispositivo con tecnologia Bluetooth, ad esempio un telefono associato e connesso alla Model X (vedere [Associazione di un telefono Bluetooth](#) alla pagina 159), è possibile riprodurre i file audio memorizzati sul dispositivo. È inoltre possibile ascoltare musica in streaming da un servizio tipo Pandora o Spotify. Scegliere la sorgente **Phone** di Media Player, toccare il nome del dispositivo collegato tramite Bluetooth, quindi toccare **CONNECT**.

Il dispositivo Bluetooth inizia a riprodurre il file audio attualmente attivo e Media Player mostra la vista Miniplayer. Se sul dispositivo non è in corso la riproduzione di alcun file audio, utilizzare il dispositivo per scegliere il file audio da ascoltare. Quando inizia la riproduzione del file, è possibile utilizzare le icone avanti e indietro della vista Miniplayer per riprodurre altri brani.

**Nota:** per la riproduzione multimediale da un dispositivo Bluetooth connesso, accertarsi che sia attivato l'accesso alla funzione multimediale del dispositivo (vedere [Associazione di un telefono Bluetooth](#) alla pagina 159).

## Impostazioni audio



Premere l'icona dell'equalizzatore nell'angolo inferiore di Media Player per accedere alla regolazione del tono e del bilanciamento dell'audio. Altre impostazioni possono essere disponibili in base alle caratteristiche del veicolo e al paese. Ad esempio, se disponibili, è possibile attivare o disattivare le opzioni Dolby Surround e DJ Commentary.

Per regolare una delle cinque bande di frequenza (toni bassi, toni bassi/medi, toni medi, toni medi/acuti e acuti), trascinare il cursore corrispondente verso l'alto o verso il basso sulla barra dei decibel (dB).

Per regolare il bilanciamento, toccare **Balance** e spostare il cerchio centrale delle barre incrociate della Model X sul punto in cui si desidera concentrare l'audio.



## Compatibilità Bluetooth\*

È possibile utilizzare la funzione vivavoce del telefono con tecnologia Bluetooth sulla Model X a condizione che il telefono si trovi nel raggio di ricezione. Anche se generalmente il Bluetooth supporta la comunicazione wireless su distanze fino a circa 9 metri, le prestazioni possono variare a seconda del telefono in uso.

Prima di poter utilizzare il telefono con la Model X, è necessario associarlo. L'associazione configura la Model X per l'utilizzo con il telefono con tecnologia Bluetooth (vedere [Associazione di un telefono Bluetooth](#) alla pagina 159).

Si possono associare fino a dieci telefoni Bluetooth. Model X si connette automaticamente all'ultimo telefono che è stato utilizzato (a condizione che si trovi nel raggio di ricezione). Per collegare un telefono differente, vedere [Collegamento a un telefono associato](#) alla pagina 160.

**Nota:** su molti telefoni, la funzione Bluetooth si disattiva nel caso in cui il livello della batteria del telefono sia basso.

**Nota:** Oltre ai telefoni, è possibile associare alla Model X dispositivi con tecnologia Bluetooth. Ad esempio, è possibile associare un iPod Touch o un tablet iPad o Android per utilizzare un servizio di musica in streaming.

## Associazione di un telefono Bluetooth

L'associazione di un telefono dotato di tecnologia Bluetooth consente di utilizzare il viva voce per effettuare e ricevere telefonate, accedere all'elenco contatti, consultare le chiamate recenti, ecc. Consente inoltre di riprodurre i contenuti multimediali presenti nel telefono. Una volta associato un telefono, la Model X vi si può connettere in qualsiasi punto si trovi, purché all'interno del raggio di ricezione.

Per associare un telefono, eseguire la procedura di associazione sedendo all'interno della Model X.

1. Accertarsi che sia il touchscreen sia il telefono siano accesi.
2. Toccare l'icona Bluetooth nella parte superiore del touchscreen.
3. Attivare la funzione Bluetooth del telefono e assicurarsi che sia impostato su "visibile".

4. Sul touchscreen, toccare **Add New Device** > **Start Search**. Sarà visualizzato l'elenco di tutti i dispositivi Bluetooth disponibili nel raggio di ricezione.
5. Sul touchscreen, toccare il telefono che si desidera associare. Dopo pochi secondi sul touchscreen viene visualizzato un numero generato casualmente, che dovrebbe essere visualizzato anche sul telefono.
6. Verificare che il numero visualizzato sul telefono corrisponda al numero visualizzato sul touchscreen. Confermare poi sul telefono che si desidera procedere all'associazione.
7. Se richiesto dal telefono, specificare se si desidera consentire alla Model X l'accesso ai contatti e ai contenuti multimediali. È possibile attivare e disattivare l'accesso ai contatti in qualsiasi momento, come descritto di seguito.

Una volta effettuata l'associazione, la Model X si connette automaticamente al telefono e sul touchscreen viene visualizzato il simbolo Bluetooth accanto al nome del telefono a indicare che la connessione è attiva.

## Importazione dei contatti e delle ultime chiamate

Una volta effettuata l'associazione, dalla schermata delle impostazioni Bluetooth (raggiungibile toccando l'icona Bluetooth sulla barra di stato superiore del touchscreen) è possibile specificare se si desidera consentire l'accesso ai propri contatti e alle chiamate recenti sul proprio telefono. Se l'accesso è attivato, è possibile utilizzare l'applicazione Telefono per visualizzare e chiamare le persone presenti nell'elenco dei contatti e tra le chiamate recenti (vedere [Uso dell'applicazione Telefono](#) alla pagina 160).

**Nota:** Prima di poter importare i contatti, è necessario abilitare il telefono alla sincronizzazione, oppure rispondere a un messaggio a comparsa del telefono per confermare la sincronizzazione dei contatti. La sincronizzazione varia a seconda del tipo di telefono in uso. Per i dettagli, fare riferimento alla documentazione del telefono.

**Nota:** è possibile attivare o disattivare l'accesso ai contatti e alle chiamate recenti in qualsiasi momento visualizzando la schermata delle impostazioni Bluetooth, scegliendo il telefono e modificando le impostazioni associate ai contatti e alle chiamate recenti.





## Annullamento dell'associazione di un telefono Bluetooth

Se si desidera disconnettere il telefono e riutilizzarlo successivamente, toccare semplicemente **Disconnect** nella schermata delle impostazioni Bluetooth. Se non si desidera riutilizzare il telefono con la Model X, toccare **Forget This Device**. Se si sceglie di cancellare il telefono, per riutilizzarlo con la Model X sarà necessario ripetere la procedura di associazione (vedere [Associazione di un telefono Bluetooth](#) alla pagina 159).

**Nota:** il telefono si disconnette automaticamente ovunque si parcheggi la Model X.

## Collegamento a un telefono associato

Model X si connette automaticamente all'ultimo telefono che è stato collegato, a condizione che si trovi nel raggio di ricezione e che la funzione Bluetooth sia attivata. Se l'ultimo telefono non si trova nel raggio di ricezione, tenta di connettersi al telefono successivo a cui è stato associato.

Per connettersi a un telefono differente, toccare l'icona Bluetooth nella parte superiore del touchscreen. Sulla finestra del Bluetooth viene visualizzato un elenco di telefoni associati. Scegliere il telefono al quale si desidera connettersi, quindi toccare **Connect**. Se il telefono al quale si desidera connettersi non è presente nell'elenco, è necessario completare la procedura di associazione. Vedere [Associazione di un telefono Bluetooth](#) alla pagina 159.

Quando collegato, sul touchscreen della Model X, accanto al nome del telefono, viene visualizzato il simbolo Bluetooth per indicare che la connessione è attiva.

## Uso dell'applicazione Telefono

Dopo aver connesso il telefono alla Model X tramite Bluetooth e aver consentito l'accesso ai contatti (vedere [Importazione dei contatti e delle ultime chiamate](#) alla pagina 159), è possibile utilizzare l'applicazione Telefono per visualizzare e chiamare in vivavoce una qualsiasi dei contatti presenti sul telefono:

- **Elenco Recent Calls.** Questo elenco comprende le chiamate recenti, visualizzate in ordine cronologico dall'alto verso il basso. È possibile visualizzare tutte le chiamate o solo le chiamate perse, in entrata o in uscita.
- **Contacts:** I contatti sono elencati in ordine alfabetico e possono essere ordinati per nome o cognome. È inoltre possibile scegliere una lettera sul lato destro dell'elenco per visualizzare rapidamente i nomi che iniziano con il carattere selezionato. Quando si tocca un nome nell'elenco contatti, vengono visualizzati i recapiti telefonici del contatto nel riquadro di destra, oltre alle altre informazioni disponibili (ad esempio l'indirizzo). Per effettuare una chiamata, toccare il recapito telefonico della persona che si desidera chiamare.

## Effettuazione di una chiamata telefonica

Per effettuare una chiamata telefonica:

- Emettere un comando vocale (in lingua inglese) (vedere [Utilizzo dei comandi vocali](#) alla pagina 59).
- Selezionare un contatto o una chiamata recente tramite il menu sul pulsante di scorrimento destro (vedere [Utilizzo dei pulsanti sulla destra del volante](#) alla pagina 58).
- Scegliere un numero presente nell'elenco dei contatti o delle chiamate recenti dell'applicazione Telefono.
- Utilizzare il tastierino numerico presente nell'applicazione Telefono della Model X.

**Nota:** se le condizioni sono sicure e legali, è possibile effettuare una chiamata anche componendo il numero o selezionando un contatto direttamente dal telefono.

**Nota:** è inoltre possibile effettuare una chiamata toccando il simbolo a forma di spillo sulla mappa e scegliendo il numero di telefono (se disponibile) nella finestra popup.



## Ricezione di una chiamata telefonica

Quando si riceve una chiamata sul telefono, sul quadro strumenti e sul display del touchscreen viene visualizzato il numero o il nome del chiamante (se presente nell'elenco dei contatti e se la Model X ha accesso ai contatti).



Toccare una delle opzioni sul touchscreen, oppure utilizzare il pulsante di scorrimento sulla destra del volante, per controllare le funzioni **Answer** o **Ignore** (vedere [Utilizzo dei pulsanti sulla destra del volante](#) alla pagina 58).

**Nota:** a seconda del telefono in uso e degli altoparlanti utilizzati per la chiamata più recente, il telefono potrebbe richiedere di scegliere gli altoparlanti da utilizzare per la chiamata in arrivo.

-  **Avvertimento:** durante la guida, mantenersi sempre concentrati sulla strada. L'uso del telefono durante la guida, anche con Bluetooth attivo, può causare incidenti gravi o mortali.
-  **Avvertimento:** attenersi alle leggi in vigore relative all'uso di telefoni durante la guida, tra cui, a titolo indicativo ma non limitante, le leggi che vietano la scrittura di messaggi e che stabiliscono che le mani del conducente siano libere durante la guida.

## Opzioni durante la chiamata

Durante una chiamata è possibile visualizzare il menu delle chiamate sul quadro strumenti premendo il pulsante in alto a destra sul volante. Quindi usare il pulsante di scorrimento destro per selezionare un'opzione (vedere [Utilizzo dei pulsanti sulla destra del volante](#) alla pagina 58). Per regolare il volume della chiamata, ruotare il pulsante di scorrimento a sinistra del volante durante una telefonata.



**Nota:** se la Model X è dotata di sospensioni pneumatiche intelligenti, è possibile che si senta il rumore del compressore quando la Model X viene avviata, mentre il serbatoio del sistema si riempie d'aria.

Le sospensioni pneumatiche intelligenti hanno modalità di funzionamento sia manuale sia automatica.

## Regolazione Altezza

**⚠ Avvertenza:** Prima di regolare l'altezza delle sospensioni, assicurarsi che sopra e sotto la Model X non siano presenti ostacoli.

Aumentare manualmente l'altezza della Model X è utile per ottenere una maggiore distanza da terra, ad esempio per percorrere vialetti o rampe ripidi, nella neve alta, sui rallentatori del traffico, sui cordoli per delimitare i parcheggi e così via. Quando una maggiore distanza da terra non è più necessaria, diminuire l'altezza delle sospensioni del veicolo.

Con la Model X in moto o con il pedale del freno premuto, utilizzare il touchscreen per modificare manualmente l'altezza libera dal suolo. Toccare **Controls > Suspension**, quindi scegliere una delle impostazioni seguenti:

- **Very High.** Se si imposta il livello Very High, le sospensioni passano automaticamente al livello High quando la velocità di guida raggiunge 56 km/h.
- **High.** Se si imposta il livello High, le sospensioni passano automaticamente al livello Standard quando la velocità di guida raggiunge 73 km/h.
- **Standard.** L'impostazione Standard assicura comfort e manovrabilità ottimali in tutte le condizioni di carico.
- **Low.** Se si abbassa l'altezza, si agevolano le operazioni di carico o scarico di carichi e passeggeri.
- **Very Low.** Questa opzione si imposta manualmente e viene applicata solo al tragitto corrente.

**⚠ Avvertenza:** Evitare uno stile di guida aggressivo (brusche accelerazioni, svolte improvvise, ecc.) quando l'altezza delle sospensioni è impostata su **High** o **Very High**. Ciò potrebbe causare vibrazioni e aumentare il rischio di danni al veicolo.

**⚠ Avvertenza:** L'accelerazione potrebbe essere ridotta quando l'altezza delle sospensioni è impostata su **High** o **Very High**.

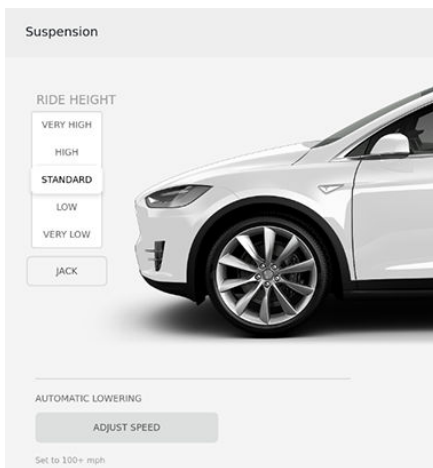

**Nota:** le impostazioni disponibili dipendono dalla velocità di guida e da altre condizioni. Ad esempio, in caso di apertura di una porta, le sospensioni non si abbassano.

## Sospensioni basate sulla posizione

Le sospensioni basate sulla posizione consentono di risparmiare le operazioni di sollevamento manuale delle sospensioni ogni volta che si raggiunge una posizione visitata frequentemente, per la quale è necessario un assetto delle sospensioni più alto (vialetti ripidi o rampe, neve alta, rallentatori di traffico, ecc.).

Ogni volta che si alza il livello delle sospensioni impostandolo su **High** o **Very High**, la Model X salva la posizione.

Quando si ritorna nella posizione salvata, la Model X alza automaticamente le sospensioni e nel quadro strumenti viene visualizzato il seguente messaggio:



**Nota:**



- Quando si ritorna sulla posizione salvata e si guida a una velocità superiore rispetto a quella consentita dalle impostazioni delle sospensioni High e Very High (vedere [Regolazione Altezza](#) alla pagina 162), le sospensioni non si sollevano se la Model X non rallenta.
- Dopo essersi allontanati da una posizione salvata, le sospensioni potrebbero non riabbassarsi in base alla velocità di abbassamento automatico impostata in **Controls > Suspension > Automatic Lowering** fino a quando si guida a una velocità superiore alle soglie di velocità.
- Se la Model X raggiunge una posizione salvata e le impostazioni delle sospensioni esistenti sono superiori al livello salvato per quella posizione, le sospensioni non vengono regolate.

### Rimozione di una posizione con sollevamento automatico

Se non si desidera che le sospensioni si sollevino in corrispondenza di una posizione salvata, toccare la **X** nel messaggio di stato visualizzato quando ci si trova in una posizione salvata. Questa operazione consente di rimuovere la posizione con sollevamento automatico e le sospensioni non si sollevano più automaticamente quando si raggiungerà questa destinazione.

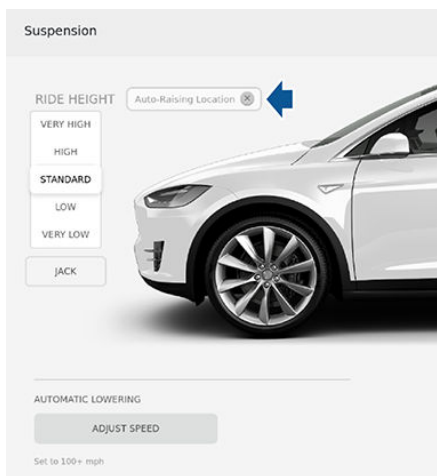

**Nota:** anche l'abbassamento manuale delle sospensioni al livello **Standard** o **Low** quando ci si trova in una posizione salvata consente di rimuovere la posizione con sollevamento automatico.

### Abbassamento automatico

Quando la Model X viaggia a una velocità superiore a quella tipica per vialetti di ingresso o parcheggi, le sospensioni pneumatiche intelligenti riducono automaticamente l'altezza libera dal suolo per migliorare l'aerodinamica e la manovrabilità. Per la maggior parte dei tipi di marcia media le sospensioni sono impostate automaticamente su Standard. Come descritto in precedenza, quando si regola manualmente l'altezza, le sospensioni si abbassano automaticamente alle velocità di guida più elevate.

Inoltre le sospensioni pneumatiche intelligenti mantengono un'altezza uguale tra la parte anteriore e quella posteriore quando si trasportano carichi.

Per regolare la velocità alla quale le sospensioni pneumatiche passano automaticamente all'altezza **LOW**, toccare **Controls > Suspension > Automatic Lowering** sul touchscreen. Questa impostazione viene salvata sul proprio **Driver Profile**.

**Nota:** per ignorare provvisoriamente l'altezza dal suolo, premere il pedale del freno e toccare un controllo delle sospensioni pneumatiche in **Controls > Suspension**, quindi scegliere manualmente l'altezza dal suolo. L'impostazione di abbassamento automatico delle sospensioni verrà ripristinata al successivo utilizzo della Model S.

Se viene rilevato un guasto che riduce la prestazione del sistema delle sospensioni pneumatiche, sul quadro strumenti si accende una spia gialla. Se il problema persiste, contattare Tesla.



### Modalità Jack

Prima di sollevare la Model X, impostare la modalità **Jack** per impedire che venga attivato il livellamento automatico, anche quando il veicolo è spento.

Premere il pedale del freno, quindi toccare **Controls > Suspension > Jack**.

Per disattivare, toccare nuovamente **Jack**.

**Nota:** la modalità **Jack** si annulla automaticamente quando la velocità di guida supera 7 km/h.

**Nota:** Model X imposta automaticamente la modalità Jack se rileva che non è più possibile abbassare il veicolo all'altezza prevista o se rileva che il peso del veicolo è supportato da



## Sospensioni pneumatiche intelligenti

un oggetto, ad esempio il paraurti del veicolo è poggiato sul bordo del marciapiede.



## Panoramica

L'app Calendario consente di visualizzare gli eventi pianificati dal calendario del proprio telefono (iPhone® o Android™) per il giorno corrente e quello successivo. Il calendario è comodamente integrato con il navigatore e l'app Telefono per permettere di ottenere indicazioni o comporre il numero della riunione successiva. L'app Calendario richiede:

- L'app mobile di Tesla sia aperta, si abbia effettuato l'accesso e l'impostazione Calendar Sync sia attivata. L'app mobile può quindi inviare periodicamente e automaticamente i dati del calendario dal telefono alla Model X.  
**Nota:** per essere sicuri di avere accesso a tutte le funzionalità dell'applicazione del calendario, è consigliato l'uso della versione più recente dell'app mobile.
- Il telefono sia connesso alla Model X tramite Bluetooth (per questioni di privacy, vengono visualizzati solamente i dati del calendario del telefono collegato).
- L'accesso mobile alla Model X è attivo (toccare **Controls** > **Safety & Security** > **Allow Mobile Access**).
- Buona connettività della Model X e del telefono.

Quando si entra nella Model X, il touchscreen può visualizzare un promemoria con gli eventi del giorno. È possibile personalizzare se e quando visualizzare gli eventi del calendario toccando l'icona delle impostazioni situata nell'angolo superiore sinistro dell'applicazione Calendario, quindi scegliendo una delle opzioni disponibili per l'impostazione **Show Calendar Upon Entry**.

Se l'evento del calendario include un indirizzo, viene visualizzata una freccia di navigazione a indicare che è possibile toccare l'indirizzo per impostare il navigatore sulla posizione dell'evento. Quando per un evento del calendario che ha luogo nel corso dell'ora successiva è stato indicato un indirizzo specifico e univoco, se è disponibile un tragitto migliore dal punto di vista del traffico il touchscreen invia una notifica al conducente, anche se il sistema di navigazione non è in uso.

Toccare l'icona informativa di un evento per visualizzare tutte le note associate. Se le note includono uno o più numeri di telefono, l'icona delle informazioni mostra l'icona di un telefono e il calendario mostra il primo numero di telefono trovato. Toccare per avviare una telefonata. È inoltre possibile avviare una telefonata toccando un numero qualsiasi nella finestra di popup delle note dell'evento (utile soprattutto per le chiamate in conferenza). Se nelle note è incluso un collegamento Web, è sufficiente toccarlo per aprirlo con il browser (se disponibile).

Se gli eventi vengono visualizzati da più calendari, toccare l'icona dell'elenco nell'angolo in alto a destra per filtrare l'elenco degli eventi e visualizzare solo quelli dei calendari selezionati.



## Informazioni sul sistema di sicurezza

Se la Model X non rileva una chiave nelle vicinanze e viene aperta una portiera o il vano bagagli bloccati, l'allarme suona e i fari e gli indicatori di direzione lampeggiano. Per disattivare l'allarme, premere un pulsante qualsiasi sulla chiave.

Per attivare o disattivare manualmente il sistema di allarme, toccare **Controls > Safety & Security > Security Alarm**. Se abilitato, la Model X attiva l'allarme un minuto dopo aver lasciato il veicolo, dopo aver bloccato le portiere e una chiave riconosciuta non vengono più rilevati.

Se la Model X è dotata del pacchetto di sicurezza opzionale, una sirena a batteria suona quando una portiera o il vano bagagli bloccati vengono aperti senza che la Model X abbia rilevato una chiave nelle vicinanze. Se l'impostazione **Tilt/Intrusion** è attiva, la sirena a batteria suona anche se viene rilevato movimento all'interno dell'abitacolo o in caso di sollevamento o inclinazione della Model X (ad esempio con un autocarro da rimorchio o con un martinetto). Per attivare e disattivare il sistema di rilevamento di inclinazione/intrusione, toccare **Controls > Safety & Security > Tilt/Intrusion**.

**Nota:** se si intende lasciare qualcosa che può muoversi all'interno della Model X chiusa, ricordarsi di impostare la funzione **Tilt/Intrusion** su Off. Il movimento rilevato all'interno della Model X attiva l'allarme di intrusione.

**Nota:** L'opzione **Security Alarm** deve essere attiva per consentire l'attivazione della funzione **Tilt/Intrusion**.

**Nota:** Il sensore di intrusione viene disabilitato automaticamente in quelle situazioni in cui il sistema di climatizzazione continua a funzionare anche dopo aver lasciato il veicolo (vedere **Keep Climate On** alla pagina 146). Per escludere questa funzione, riattivare il sensore dopo aver selezionato **Keep Climate On**.

## PIN to Drive

Per aumentare il livello di sicurezza, è possibile consentire la guida della Model X solo dopo l'inserimento di un PIN (Personal Identification Number) a 4 cifre. Per attivare questa impostazione, toccare **Controls > Safety & Security > PIN to Drive** e seguire le istruzioni visualizzate sullo schermo per creare un PIN.

**Nota:** quando questa impostazione è attivata, oltre a dover inserire il PIN a 4 cifre prima della guida, è necessario utilizzare questo PIN anche per entrare in modalità Valet per la prima volta e creare il PIN a 4 cifre da utilizzare per attivare e disattivare la modalità Valet. In modalità Valet, la Model X può essere guidata senza che il parcheggiatore debba immettere un PIN. Inoltre, l'impostazione **PIN to Drive** viene disabilitata ogni volta che si attiva la modalità Valet.

Se si dimentica il PIN o per disattivare l'impostazione **PIN to Drive**, tornare a questa impostazione, toccare il collegamento per l'inserimento delle credenziali di accesso Tesla, quindi seguire le istruzioni visualizzate sullo schermo.



## Informazioni su HomeLink

Se il veicolo è dotato di ricetrasmittitore universale HomeLink®, è possibile utilizzarlo per azionare dispositivi a radiofrequenza (RF) tra cui porte di garage, cancelli, luci e sistemi di sicurezza.

**Nota:** a seconda della data di fabbricazione, del paese e delle opzioni selezionate al momento dell'acquisto, alcuni veicoli non sono dotati del ricetrasmittitore universale HomeLink.

## Programmazione di HomeLink

1. Parcheggiare la Model X davanti al dispositivo che si desidera programmare e tenere a portata di mano il telecomando del dispositivo.

**Nota:** Assicurarsi di non aver raggiunto il limite di veicoli/telecomandi acquisiti. La maggior parte dei ricevitori può acquisire fino a cinque telecomandi/veicoli. Se necessario, cancellare la memoria del ricevitore e riavviare il processo di riprogrammazione. Per informazioni sulla cancellazione della memoria del ricevitore, fare riferimento alla documentazione del proprietario del dispositivo.

2. Toccare l'icona HomeLink nella parte superiore del touchscreen.
3. Toccare **Add New HomeLink**, quindi inserire il nome del dispositivo HomeLink tramite la tastiera visualizzata sullo schermo.
4. Toccare **Program**.
5. Seguire le istruzioni visualizzate sullo schermo.

Una volta programmato, è possibile utilizzare il dispositivo toccando l'icona HomeLink corrispondente sulla barra di stato del touchscreen. HomeLink memorizza la posizione dei dispositivi programmati. Quando ci si avvicina a una posizione nota, sul touchscreen viene automaticamente visualizzato il comando HomeLink. Quando ci si allontana, tale comando scompare.

**Nota:** Per motivi di sicurezza, in caso di vendita della Model X, eliminare i propri dispositivi HomeLink (vedere [Eliminazione di un dispositivo](#) alla pagina 168).

- ⚠ Avvertimento:** il dispositivo potrebbe aprirsi o chiudersi durante la programmazione. Prima di eseguire la programmazione, accertarsi che davanti

al dispositivo non siano presenti persone oppure oggetti.

- ⚠ Avvertimento:** Non utilizzare il ricetrasmittitore universale HomeLink con un dispositivo non dotato di funzionalità di arresto e inversione di sicurezza. L'utilizzo di un dispositivo senza queste funzionalità di sicurezza aumenta il rischio di lesioni o morte.

## Apertura e chiusura automatiche

Per azionare un dispositivo HomeLink senza toccare il touchscreen, è possibile automatizzarlo in modo che si apra e si chiuda quando ci si avvicina o ci si allontana dal veicolo:

- Toccare l'icona HomeLink nella parte superiore del touchscreen e scegliere il dispositivo da automatizzare.
- Selezionare la casella di controllo **Auto-open when arriving**.
- Toccare le frecce per specificare la distanza alla quale si desidera che si trovi il veicolo rispetto al dispositivo per aprirsi.
- Selezionare la casella di controllo **Auto-close when leaving** se si desidera che il dispositivo si chiuda quando ci si allontana.

Quando ci si avvicina a (o ci si allontana da) un dispositivo impostato per funzionare automaticamente, l'icona di stato HomeLink visualizza un messaggio con il conto alla rovescia per indicare il momento in cui il dispositivo si aprirà. In situazioni in cui non si desidera che il dispositivo si apra o chiuda automaticamente, toccare **Skip Auto-Open** o **Skip Auto-Close** in qualsiasi momento durante la visualizzazione del messaggio con il conto alla rovescia.

## Reset della posizione del dispositivo HomeLink

Nelle situazioni in cui avvicinandosi con il veicolo il dispositivo HomeLink non si apre oppure l'icona HomeLink sulla barra di stato del touchscreen non viene visualizzata, è necessario resettare la posizione del dispositivo. A tal fine, parcheggiare il più vicino possibile al dispositivo HomeLink (porta del garage, cancello, ecc.) e accedere alla pagina delle impostazioni HomeLink toccando l'icona HomeLink nella parte superiore del touchscreen. Toccare il nome del dispositivo da reimpostare, quindi **Reset Location**.





## Eliminazione di un dispositivo

Per eliminare un dispositivo HomeLink, toccare l'icona HomeLink nella parte superiore del touchscreen. Toccare il nome del dispositivo da eliminare, quindi toccare **Delete**.

**Nota:** è inoltre possibile eseguire un reset di fabbrica per cancellare le proprie impostazioni HomeLink, insieme a tutti i dati personali (indirizzi salvati, contenuti musicali preferiti, contatti importati, ecc.). Vedere **Cancellazione dei dati personali** alla pagina 141.

## Risoluzione dei problemi di HomeLink

Durante la programmazione di un dispositivo HomeLink, il touchscreen guida l'utente attraverso un processo di programmazione a due fasi:

1. Model X registra il segnale proveniente dal telecomando. Il touchscreen indica di rimanere di fronte al veicolo, rivolgere il telecomando verso il paraurti anteriore e premere e tenere premuto il pulsante fino a quando i fari anteriori lampeggiano. A questo punto, la Model X ha acquisito il telecomando ed è possibile toccare **Continue** sul touchscreen. Se i fari anteriori non lampeggiano, fare riferimento alle linee guida seguenti.
2. Il ricevitore del dispositivo acquisisce la Model X. Il touchscreen indica di premere il pulsante **LEARN** sul ricevitore del dispositivo. Se l'impostazione del dispositivo non funziona, fare riferimento alle linee guida seguenti.

**Nota:** Solo i dispositivi dotati di telecomando con "rolling code" richiedono l'acquisizione della Model X. Se si dispone di un dispositivo vecchio senza telecomando con "rolling code", non è necessario che il dispositivo acquisisca la Model X ed è possibile ignorare questa parte. È possibile ignorare questa parte anche se il ricevitore è compatibile con Quick-Train.

### I fari anteriori non lampeggiano

- Controllare le batterie del telecomando. È buona norma sostituire le batterie prima di iniziare la programmazione.
- Puntare il telecomando verso il paraurti anteriore, con il pulsante premuto, circa 15 cm a sinistra dello stemma Tesla. In alcuni casi, è necessario tenere premuto il pulsante sul telecomando fino a tre minuti.

- Verificare la compatibilità del telecomando contattando il produttore di HomeLink ([www.homelink.com](http://www.homelink.com)).

### Dopo la programmazione il dispositivo non funziona

- Parcheggiare la Model X con il paraurti anteriore il più vicino possibile al dispositivo HomeLink (porta del garage, cancello, ecc.).
- Assicurarsi di non aver raggiunto il limite di auto/telecomandi acquisiti del ricevitore del dispositivo. La maggior parte dei ricevitori può acquisire fino a cinque telecomandi/auto. Se la memoria del ricevitore è piena, è necessario svuotare la memoria e riavviare il processo di programmazione. Per istruzioni su come ripulire la memoria del ricevitore, fare riferimento alla documentazione dell'utente fornita con il dispositivo HomeLink.
- Assicurarsi di premere il pulsante **LEARN** del ricevitore e non un altro pulsante. La maggior parte dei ricevitori dispone di un LED e due pulsanti: In genere si tratta dei pulsanti **RESET** e **LEARN**. Premere il pulsante **LEARN** solitamente causa il lampeggiamento del LED. Per istruzioni su come impostare la modalità di acquisizione del ricevitore, fare riferimento alla documentazione dell'utente fornita con il dispositivo HomeLink.
- La maggior parte dei dispositivi resta in modalità di acquisizione solamente per tre/cinque minuti. Immediatamente dopo aver premuto il pulsante **LEARN** del dispositivo, seguire le istruzioni visualizzate sul touchscreen.



Il Wi-Fi è un metodo di connessione dati, spesso più veloce delle reti dati dei cellulari. La connessione Wi-Fi è utile specialmente nelle zone in cui la connessione con il cellulare è scarsa o assente. Per garantire che gli aggiornamenti software della Model X vengano eseguiti in modo affidabile e veloce (vedere [Aggiornamenti software](#) alla pagina 170), Tesla consiglia di lasciare il Wi-Fi acceso e collegato alla rete Wi-Fi. Per collegarsi a una rete Wi-Fi:

1. Toccare l'icona **LTE** (o **3G**) sulla barra di stato del touchscreen. Model X inizia la scansione delle reti Wi-Fi presenti nel raggio di ricezione e le mostra.
2. Selezionare la rete Wi-Fi che si desidera utilizzare, immettere la password (ove necessario), quindi toccare **Connect**.

È possibile anche collegarsi alle reti nascoste, ovvero quelle non mostrate nell'elenco delle reti identificate. Basta toccare **Wi-Fi Settings** e immettere il nome della rete nella finestra di dialogo che compare.

Dopo l'avvenuta connessione a una rete, la Model X si collega automaticamente ogniqualvolta questa sia disponibile. Se sono disponibili più reti oltre a quella usata in precedenza per la connessione, la Model X si collega a quella usata più di recente.

**Nota:** è possibile anche usare un hotspot mobile oppure la connessione Internet del cellulare, mediante tethering Wi-Fi.

**Nota:** Presso i Centri assistenza Tesla, la Model X si collega automaticamente alla rete Wi-Fi dell'Assistenza Tesla.



## Caricamento di nuovo software

Model X aggiorna il software in modalità wireless, offrendo nuove funzioni all'utente. Tesla consiglia di installare gli aggiornamenti software non appena sono disponibili. La prima volta che si entra nella Model X dopo che è stato reso disponibile un aggiornamento, sul touchscreen viene visualizzata una finestra di programmazione. La finestra di programmazione viene visualizzata di nuovo alla fine della prima sessione di guida.

**Nota:** Alcuni aggiornamenti software possono richiedere fino a tre ore. Model X deve essere in Park quando si installa il nuovo software. Per garantire che gli aggiornamenti software della Model S vengano eseguiti in modo affidabile e veloce, lasciare il Wi-Fi acceso e connesso ogniqualvolta è possibile (vedere [Connessione al Wi-Fi](#) alla pagina 169).

Quando è disponibile un aggiornamento software, sulla barra di stato del touchscreen viene visualizzata un'icona gialla a forma di orologio. Toccare questa icona a forma di orologio per visualizzare la finestra dell'aggiornamento. È possibile:

- Programmare l'aggiornamento impostando l'ora in cui si desidera che venga eseguito l'aggiornamento. Quindi, toccare **Set For This Time**. Al termine della programmazione, l'icona gialla a forma di orologio diventa bianca. In qualsiasi momento, è possibile riprogrammare l'aggiornamento prima che inizi.

### OPPURE

- Toccare **Install Now** per avviare immediatamente la procedura di aggiornamento.

Se la Model X è in fase di caricamento quando ha inizio l'aggiornamento software, la ricarica viene interrotta e riprende automaticamente al completamento dell'aggiornamento. Se si utilizza la Model X all'orario di aggiornamento programmato, l'aggiornamento viene annullato ed è necessario riprogrammarlo.

**Nota:** Gli aggiornamenti software non vengono eseguiti con la funzione Keep Climate On o Pre-climatizzazione intelligente attiva.

**Nota:** È possibile avviare gli aggiornamenti software anche utilizzando l'app Tesla per dispositivi mobili.

**Nota:** Nel tempo, sul touchscreen potrebbe essere visualizzata una finestra di aggiornamento software che indica: **SET FOR**

**THIS TIME o INSTALL NOW.** Questa finestra di aggiornamento software continuerà a essere visualizzata fino al completamento dell'installazione dell'aggiornamento. È necessario installare tutti gli aggiornamenti software non appena disponibili; qualsiasi danno causato dalla mancata installazione di un aggiornamento software non sarà coperto dalla garanzia del veicolo. La mancata installazione di tali aggiornamenti può causare l'inaccessibilità ad alcune funzioni del veicolo (inclusa l'incompatibilità con i dispositivi multimediali digitali) o l'impossibilità da parte di Tesla di diagnosticare ed eseguire interventi di manutenzione o riparazione sul veicolo.

**Nota:** In caso di mancata installazione degli aggiornamenti software, alcune funzioni del veicolo possono diventare inaccessibili e i dispositivi multimediali digitali possono diventare incompatibili. Non è consentito tornare a versioni software precedenti.

Se sul touchscreen viene visualizzato un messaggio che indica che un aggiornamento software non è stato completato, contattare Tesla.

## Visualizzazione delle note di rilascio

Al completamento di un aggiornamento software, è possibile approfondire le nuove funzioni tramite le note di rilascio. Le note di rilascio sulla versione di software corrente possono inoltre essere visualizzate in qualsiasi momento toccando la lettera "T" di Tesla in alto al centro del touchscreen e toccando quindi **Release Notes**.

Tesla consiglia fortemente di leggere tutte le note di rilascio. Potrebbero contenere informazioni importanti per la sicurezza o istruzioni operative relative alla Model X.



## Panoramica

L'app mobile Tesla consente di comunicare a distanza con la Model X tramite smartphone \* o Android™. Con questa app è possibile:

- Visualizzare l'autonomia stimata del veicolo.
- Controllare il caricamento della batteria, interrompere la ricarica e ricevere notifiche che indicano se il processo è iniziato, è stato interrotto, sta per terminare o è stato completato.

**Nota:** a ricarica completata, ulteriori notifiche permettono di ricevere avvisi in merito alle tariffe di occupazione di una postazione Supercharger. Se al termine della ricarica il veicolo viene spostato entro cinque minuti, non si incorrerà in alcuna tariffa di occupazione. Vedere [Tariffe di utilizzo e occupazione delle stazioni Supercharger](#) alla pagina 182.

- Controllare la temperatura interna e riscaldare o raffreddare l'abitacolo prima della guida (anche se si trova in garage).
- localizzare la Model X tramite indicazioni o tracciarne gli spostamenti su una mappa;
- far lampeggiare i fari o suonare l'avvisatore acustico per individuare la Model X in un parcheggio;
- bloccare o sbloccare a distanza le portiere della Model X;
- aprire il vano bagagli anteriore o posteriore;
- abilitare la modalità Valet;
- avviare la Model X a distanza.
- Parcheggiare la Model X o uscire da un parcheggio tramite la funzione Assistenza al conducente (vedere [Uso di Assistenza al conducente](#) alla pagina 118).
- Supportare l'applicazione del calendario della Model X consentendo di inviare alla Model X i dati presenti nel calendario del telefono.
- Ricevere notifiche nel caso in cui venga attivato il sistema di allarme.
- Ricevere notifiche degli aggiornamenti software pianificati.
- Avviare gli aggiornamenti software a distanza.
- Accedere a Tesla Inbox e Loot Box.
- Abilitare/disabilitare la modalità Limite di velocità e ricevere notifiche nel caso in cui il veicolo proceda entro circa 5 km/h dalla velocità massima selezionata (vedere [Modalità Limite di velocità](#) alla pagina 140).

- Visualizzare il contachilometri, il VIN e la versione software corrente.

**Nota:** l'elenco di cui sopra potrebbe non rappresentare un elenco esaustivo delle funzioni disponibili sull'app mobile di Tesla. Per assicurare l'accesso alle nuove funzioni e ai miglioramenti, scaricare le versioni aggiornate dell'app mobile non appena disponibili.

## Utilizzare l'app mobile

Seguire questi passaggi per consentire all'app mobile di Tesla di comunicare con la propria Model X:

1. Scaricare l'app mobile di Tesla sul proprio telefono.
2. Accedere all'app mobile di Tesla inserendo le credenziali del proprio account Tesla.
3. Attivare l'accesso mobile alla Model X toccando **Controls** > **Safety & Security** > **Mobile Access** (vedere [Comandi](#) alla pagina 131).

**Nota:** il telefono deve essere collegato alla rete cellulare per consentire all'app mobile di comunicare con il veicolo. Se il veicolo viene parcheggiato in un'area priva di rete cellulare, come ad esempio un garage al chiuso, assicurarsi di disporre di una chiave perfettamente funzionante.

**Nota:** Tesla non supporta l'uso di applicazioni di terze parti per comunicare con la Model X.



## Componenti ad alta tensione

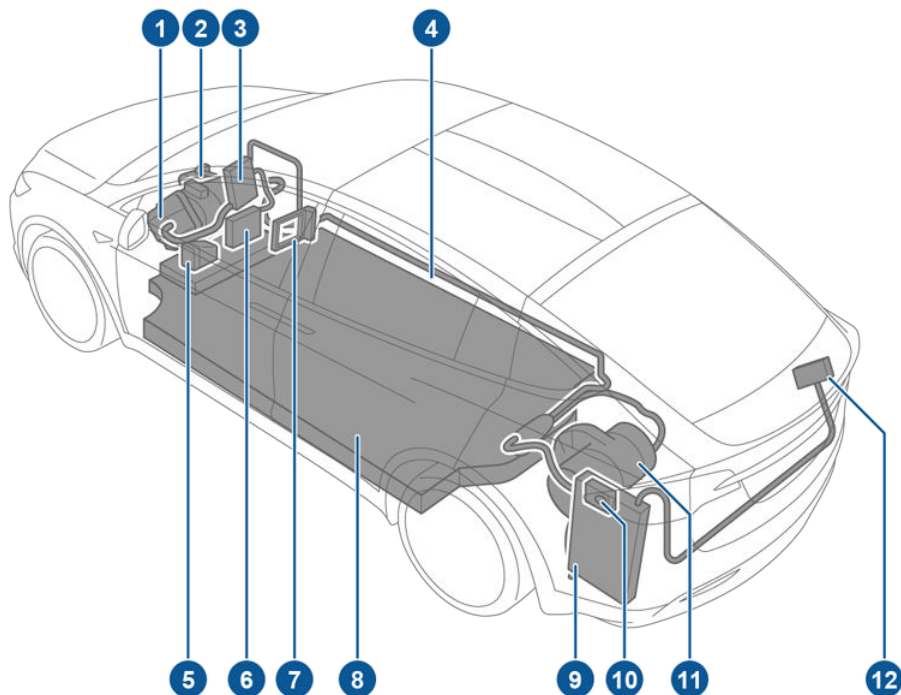

1. Motore anteriore
2. Compressore dell'aria condizionata
3. Scatola di giunzione anteriore
4. Cablaggio ad alta tensione
5. Riscaldatore del refrigerante batteria
6. Convertitore DC-DC
7. Riscaldatore abitacolo
8. Batteria ad alta tensione
9. Caricatore di bordo
10. Presa per la ricarica
11. Motore posteriore
12. Cavo alta tensione a gruppo HVAC posteriore

**⚠ Avvertimento:** il sistema ad alta tensione non contiene parti sostituibili dall'utente. Non disassemblare, rimuovere o sostituire componenti ad alta tensione, cavi o connettori. I cavi ad alta tensione sono facilmente identificabili poiché di un tipico colore arancione.

**⚠ Avvertimento:** Leggere e attenersi a tutte le istruzioni riportate sulle etichette applicate sulla Model X. Queste etichette sono applicate per la vostra sicurezza.

**⚠ Avvertimento:** nell'improbabile evento di un incendio, contattare immediatamente i vigili del fuoco locali.



## Impianto di ricarica

L'impianto di ricarica appositamente sviluppato per caricare la Model X è disponibile presso Tesla. Una presa a muro Tesla, da installare in garage, rappresenta la soluzione più rapida per caricare la Model X in casa.

In diversi mercati, la Model X è dotata di un connettore portatile e adattatori per il collegamento a prese di corrente di uso comune. Se si utilizza il connettore portatile, collegare prima quest'ultimo alla presa di corrente, quindi collegare Model X. Per ulteriori informazioni sul connettore portatile, vedere il Manuale d'uso e manutenzione del connettore portatile (disponibile sul touchscreen). Ulteriori adattatori possono essere acquistati presso Tesla.

Tesla offre inoltre vari adattatori che consentono di collegare la Model X alle stazioni di ricarica pubbliche più comuni nella propria regione. Collegare l'adattatore al cavo di carica della stazione di ricarica, aprire lo sportello della presa per la ricarica tramite il touchscreen (vedere [Istruzioni per la ricarica](#) alla pagina 176), quindi collegare la Model X.

Per ulteriori informazioni sulle apparecchiature di ricarica disponibili nella propria regione, visitare il sito web [www.tesla.com](http://www.tesla.com), scegliere la regione di appartenenza, quindi visualizzare le opzioni di ricarica disponibili.



## Circa la batteria

Model X è uno dei più evoluti al mondo. Il modo migliore per preservare la batteria consiste nel **LASCIARE IL VEICOLO COLLEGATO** quando non in uso. Ciò è particolarmente importante se non si prevede di guidare la Model X per diverse settimane. Quando è collegata, la Model X si attiva quando necessario per mantenere automaticamente il livello di carica che ottimizza la durata della batteria.

**Nota:** Quando scollegato e al regime minimo, il veicolo utilizza periodicamente l'energia della batteria per eseguire il test del sistema e ricaricare la batteria da 12V quando necessario.

Non è assolutamente necessario attendere che il livello della batteria sia basso per effettuare la ricarica. Le prestazioni della batteria sono infatti ottimali quando questa viene caricata con regolarità.

**Nota:** se la batteria della Model X si scarica completamente ed è richiesto il traino, le relative spese saranno a carico del proprietario. Le spese di traino per batteria scarica non sono coperte dalla polizza sull'assistenza stradale.

La velocità massima di carica della batteria può diminuire leggermente dopo molte sessioni di carica CC rapide, ad esempio quelle effettuate presso le postazioni Supercharger. Per garantire la massima autonomia e la sicurezza della batteria, la velocità di carica viene ridotta se la batteria dovesse essere troppo fredda, quando la carica è quasi completa e quando le condizioni della batteria variano a causa dell'utilizzo e dell'età. Nel corso del tempo, queste variazioni delle condizioni della batteria possono portare a un aumento di alcuni minuti del tempo necessario per la ricarica e ciò è dovuto alle caratteristiche fisiche della batteria stessa.

## Cura della batteria

Non lasciare che la batteria si scarichi completamente. Anche quando la Model X non viene usata, la batteria si scarica (molto lentamente), poiché alimenta le apparecchiature elettroniche di bordo. La batteria può scaricarsi approssimativamente dell'1% al giorno. A volte, potrebbe essere inevitabile lasciare la Model X scollegata dall'alimentazione per un periodo prolungato, ad esempio nel parcheggio di un aeroporto. In tal caso, tenere presente la percentuale di scaricamento dell'1% indicata per essere certi di lasciare la batteria con un livello di carica sufficiente. Ad esempio, in due settimane (14 giorni), la batteria si potrebbe scaricare di circa il 14%.

Se la batteria si scarica completamente, i componenti del veicolo potrebbero essere danneggiati. Per evitare il completo scaricamento, la Model X entra in modalità di consumo energetico ridotto quando il livello di carica visualizzato scende a circa 0%. In questa modalità, la batteria smette di alimentare l'apparecchiatura elettronica di bordo e la batteria da 12V ausiliaria. Quando è attiva la modalità di consumo energetico ridotto, collegare immediatamente la Model X per impedire l'avviamento con i cavi e la sostituzione della batteria da 12V.

**Nota:** Se il veicolo non risponde e non si sblocca, non si apre o non si carica, la batteria da 12V potrebbe essersi scaricata. In questo caso, contattare Tesla.

## Limiti di temperatura

Per ottenere prestazioni a lungo termine ottimali, evitare di esporre la Model X a una temperatura ambiente superiore a 60 °C o inferiore a -30 °C per più di 24 ore di seguito.

## Modalità di risparmio energetico

Model X prevede una funzione di risparmio energetico che riduce la quantità di energia consumata dai display quando la Model X non è in uso. Sui veicoli più recenti, questa funzione è automatica e garantisce un livello ottimale di risparmio energetico. Tuttavia, sui veicoli meno recenti è possibile controllare la quantità di energia consumata dai display toccando **Controls > Displays > Energy Saving**. Per maggiori informazioni sull'aumento dell'autonomia e il risparmio energetico, vedere [Massimizzare l'autonomia](#) alla pagina 87.



### Avvertenze e precauzioni relative alla batteria

- ⚠** **Avvertimento:** la batteria non ha componenti che possono essere mantenuti dal proprietario o da un tecnico di assistenza che non sia autorizzato da Tesla. Non aprire la batteria e non manometterla. Contattare sempre Tesla per gli interventi di manutenzione sulla batteria.
- ⚠** **Avvertenza:** se il livello di carica della batteria raggiunge lo 0%, è necessario collegarla. Se la si lascia scollegata per un periodo di tempo prolungato, potrebbe non essere possibile caricare o usare Model X senza ricorrere all'accensione da altro veicolo o alla sostituzione della batteria da 12 V. Se si lascia la Model X scollegata per un periodo di tempo prolungato, la batteria può subire danni irreparabili. Nel caso in cui non sia possibile caricare la Model X, contattare immediatamente Tesla.
- ⚠** **Avvertenza:** Il proprietario non deve effettuare alcun intervento di manutenzione sulla batteria. Non rimuovere il tappo di riempimento liquido di raffreddamento e non aggiungere liquido. Se sul quadro strumenti viene visualizzato il messaggio che indica che il livello del liquido è basso, contattare immediatamente Tesla.
- ⚠** **Avvertenza:** Non usare la batteria come fonte di energia a veicolo fermo. Questa attività annulla la garanzia





## Apertura della presa per la ricarica

La presa per la ricarica si trova sul lato sinistro della Model X, dietro la portiera e appartiene al gruppo ottico delle luci posteriori. Prima di eseguire la carica, parcheggiare la Model X per verificare che il cavo di ricarica arrivi facilmente alla presa.

Con la Model X sbloccata (o una chiave riconosciuta nel raggio utile) e la marcia Park selezionata, premere e rilasciare il pulsante posto sul cavo di ricarica Tesla per aprire lo sportellino della presa per la ricarica.



è inoltre possibile aprire lo sportello della presa per la ricarica in uno dei modi seguenti:

- Sul touchscreen, utilizzare il file di avvio dell'app per aprire l'app per la ricarica, quindi toccare **Open Charge Port**.
- Sul Model X touchscreen, toccare **Controls > Charging > Open Charge Port**.
- Premere la sportellino della presa per la ricarica quando la Model X è sbloccata o se nelle vicinanze è presente una chiave riconosciuta.
- Sulla chiave, tenere premuto il pulsante del vano bagagli posteriore per 1-2 secondi.

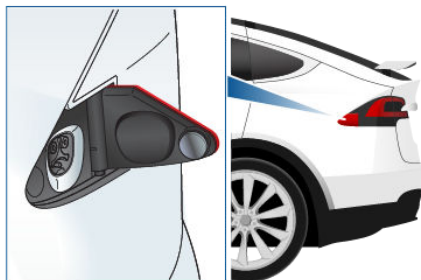

**Nota:** quando si apre lo sportello della presa per la ricarica, la relativa spia si accende in bianco. se non si inserisce un cavo di ricarica nella presa per la ricarica entro qualche minuto dall'apertura dello sportello, lo sportello della presa per la ricarica si chiude. In questo caso, aprire nuovamente lo sportello della presa per la ricarica tramite il touchscreen.

**⚠ Avvertenza:** Non cercare di forzare l'apertura dello sportello della presa per la ricarica.

## Collegamento

Se lo si desidera, utilizzare il touchscreen per modificare il limite e la corrente di ricarica (vedere [Modifica delle impostazioni di ricarica](#) alla pagina 178).

Per ricaricare presso una stazione di ricarica pubblica, collegare un adattatore al connettore di caricamento della stazione. Gli adattatori usati più comunemente in ogni paese vengono forniti in dotazione. A seconda dell'apparecchiatura di ricarica utilizzata, potrebbe essere necessario avviare e arrestare la ricarica usando un comando sull'apparecchiatura stessa.

Se si utilizza il connettore portatile, collegarlo alla presa di corrente prima di collegarlo alla Model X.

Allineare il connettore alla presa per la ricarica e inserirlo completamente. Se il connettore è inserito correttamente, la ricarica inizia automaticamente dopo che la Model X ha:

- Innestato un fermo che mantiene bloccato in posizione il connettore;
- Innestato la marcia Park (se era innestata un'altra marcia);
- Riscaldato o raffreddato la batteria, se necessario. Se è necessario riscaldare o raffreddare la batteria, potrebbero essere necessari alcuni secondi prima dell'avvio della ricarica.

**Nota:** Ogni volta che si collega la Model X ma la carica non è attiva, l'energia viene assorbita dalla presa a muro anziché essere consumata dalla batteria. Ad esempio, se si è seduti nella Model X e si sta utilizzando il touchscreen mentre il veicolo è parcheggiato e collegato, la Model X utilizza l'energia della presa a muro anziché quella della batteria.

**⚠ Avvertenza:** In caso di urto contro il veicolo, l'estremità del connettore del



cavo di ricarica può danneggiare la vernice.

## Durante la ricarica

Durante la ricarica, la spia della presa per la ricarica lampeggia in verde e il quadro strumenti visualizza lo stato della ricarica. La frequenza di lampeggiamento della spia sulla presa per la ricarica rallenta gradualmente all'approssimarsi del livello di carica completa. Al completamento della ricarica, la spia smette di lampeggiare e si accende in verde fisso.

**Nota:** Se Model X è bloccata, la spia sulla presa per la ricarica non si accende.

Se, durante la ricarica, la spia sulla presa per la ricarica si illumina in rosso, significa che è stato rilevato un problema. Verificare sul quadro strumenti o sul touchscreen il messaggio relativo al problema. È possibile che il problema sia dovuto a una causa banale, come la mancanza di elettricità. In tal caso, il caricamento riprende automaticamente al relativo ripristino.

**Nota:** Durante il caricamento, in particolare con correnti di ricarica elevate, il compressore del refrigerante e la ventola si attivano, se necessario, per mantenere fredda la batteria. Pertanto, è normale che durante questa operazione vengano percepiti rumori.

**Nota:** Le prestazioni dell'aria condizionata non sono generalmente influenzate dalla ricarica. Tuttavia, in determinate circostanze (ad esempio, se si sta effettuando la ricarica a corrente elevata durante una giornata particolarmente calda), la temperatura dell'aria in uscita dalle bocchette potrebbe non essere come previsto e potrebbe essere visualizzato un messaggio sul quadro strumenti. Si tratta di una condizione normale che serve a garantire che la batteria rimanga entro un intervallo di temperatura ottimale durante la ricarica al fine di offrire prestazioni durature e sempre adeguate.

**⚠ Avvertimento:** Non spruzzare liquido ad alta velocità, ad esempio utilizzando un sistema di lavaggio a pressione, verso la porta di ricarica durante la ricarica. L'inosservanza di queste precauzioni può causare lesioni gravi o danneggiare il veicolo, l'apparecchiatura di ricarica o la proprietà.

## Interruzione del caricamento

Interrompere la carica in qualsiasi momento scollegando il cavo di ricarica o toccando **Stop Charging** sul touchscreen.

**Nota:** Al fine di evitare lo scollegamento non autorizzato del cavo di ricarica, il relativo fermo resta bloccato e la Model X deve essere sbloccata o deve poter riconoscere la chiave per poter scollegare il cavo di ricarica.

Per scollegare il cavo di ricarica, procedere come descritto di seguito:

1. Premere e tenere premuto il pulsante sul connettore Tesla per sganciare il fermo. È inoltre possibile toccare **Stop Charging** sul touchscreen (vedere [Modifica delle impostazioni di ricarica](#) alla pagina 178).
2. Estrarre il connettore dalla presa per la ricarica.
3. Spingere lo sportellino della presa per la ricarica e chiuderlo.

**Nota:** se la Model X è dotata di uno sportellino della presa per la ricarica motorizzato, questo si chiude automaticamente poco dopo aver rimosso il cavo di ricarica.

**⚠ Avvertenza:** Tesla consiglia vivamente di lasciare la Model X collegata quando non in uso. In questo modo la batteria viene mantenuta al livello ottimale di carica.

## Cavo di carica a rilascio manuale

Se i metodi convenzionali per il rilascio del cavo dalla presa per la ricarica (mediante il pulsante di rilascio del connettore di carica, il touchscreen o l'app mobile) non funzionano, seguire attentamente questa procedura:

1. Assicurarsi che la Model X non sia effettivamente in carica e che non visualizzi la schermata di ricarica sul touchscreen. Se necessario, toccare **Stop Charging**.
2. Aprire il vano bagagli posteriore (vedere [Vano bagagli posteriore](#) alla pagina 19).



3. Tirare il cavo di rilascio della presa per la ricarica verso il basso per sbloccare il cavo di ricarica.



**Nota:** Il cavo di rilascio potrebbe essere incassato nell'apertura del rivestimento.

4. Tirare il cavo dalla presa per la ricarica.

**Avvertenza:** Il cavo di rilascio è progettato per essere utilizzato solo in situazioni in cui il cavo di ricarica non può essere rilasciato dalla presa nei modi convenzionali. L'uso continuo può danneggiare il cavo di rilascio o l'apparecchiatura di ricarica.

**Avvertimento:** Non eseguire questa procedura mentre il veicolo è in carica o se i conduttori arancioni ad alta velocità sono scoperti. L'inosservanza di queste istruzioni può causare scosse elettriche e lesioni gravi oppure danneggiare il veicolo. In caso di dubbi sull'esecuzione di questa procedura nel rispetto delle norme di sicurezza, contattare Tesla.

**Avvertimento:** Non tentare di rimuovere il cavo di carica tirando contemporaneamente il cavo di rilascio. Tirare sempre il cavo di rilascio verso il basso prima di tentare la rimozione del cavo dalla presa per la ricarica. L'inosservanza di queste istruzioni può causare scosse elettriche e lesioni gravi.

## Indicatore luminoso sulla presa per la ricarica

- **BIANCO:** Lo sportello della presa di ricarica si apre. Model X è pronta per la ricarica e il connettore non è inserito o il fermo della porta di ricarica è sbloccato e il connettore è pronto a essere rimosso.
- **BLU:** Model X rileva il collegamento di un connettore.
- **BLU LAMPEGGIANTE:** Model X comunicazione in corso con il connettore. La Model X si sta preparando alla ricarica oppure la sessione di ricarica è stata pianificata per iniziare all'ora specificata.
- **VERDE LAMPEGGIANTE:** ricarica in corso. Quando la ricarica della Model X è quasi completa, la frequenza del lampeggiamento rallenta.
- **VERDE FISSO:** la carica è terminata.
- **ARANCIONE FISSO:** il connettore non è completamente collegato. Riallineare il connettore alla presa per la ricarica e inserirlo fino in fondo.
- **ARANCIONE LAMPEGGIANTE:** Model X è in ricarica a una corrente ridotta (solo ricarica CA).
- **ROSSO:** È stato rilevato un problema e la ricarica si è interrotta. Verificare sul quadro strumenti o sul touchscreen l'eventuale presenza di un messaggio di segnalazione guasto.

## Modifica delle impostazioni di ricarica

Ogni volta che si apre lo sportello della presa per la ricarica, sul touchscreen viene visualizzata la schermata di ricarica. Per visualizzare la schermata di ricarica in qualsiasi momento:



Toccare l'icona Apps, quindi toccare l'icona della ricarica.

**Nota:** La seguente illustrazione viene fornita esclusivamente a titolo dimostrativo e potrebbe variare leggermente a seconda della versione software e del Paese di utilizzo.

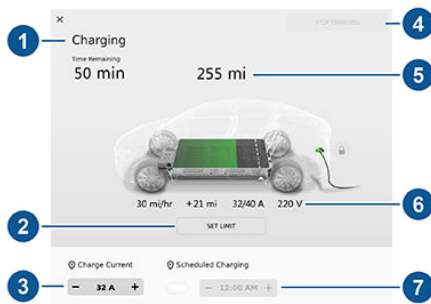

**Nota:** Durante l'effettiva ricarica del veicolo presso una postazione Tesla Supercharger e la ricarica a pagamento, sulla schermata di ricarica vengono visualizzate le informazioni sulla precedente operazione di ricarica o su quella corrente (vedere [Tariffe di utilizzo e occupazione delle stazioni Supercharger](#) alla pagina 182).

1. Qui vengono visualizzati i messaggi relativi allo stato della ricarica (ad esempio Charging Scheduled, Charging).
2. Per regolare il limite di carica, toccare **Set Limit** e trascinare la freccia per spostare l'impostazione del limite di carica. L'impostazione selezionata viene applicata alle sessioni di ricarica correnti e a quelle programmate.

3. La corrente viene impostata automaticamente sul valore massimo a disposizione del cavo di ricarica collegato, a meno che non sia stato ridotto a un livello inferiore. Se necessario, toccare - o + per modificare la corrente, ad esempio nel caso in cui si desiderasse ridurre la corrente per evitare di sovraccaricare un circuito elettrico residenziale condiviso con altre apparecchiature elettriche. Non è possibile impostare la corrente di carica a un livello superiore di quello massimo a disposizione del cavo di ricarica collegato. Quando si modifica la corrente, la Model X memorizza la postazione di ricarica. Se si esegue la ricarica presso la stessa postazione, non è necessario modificarla nuovamente.

**Nota:** Per il caricamento trifase (se applicabile nella regione di appartenenza), la corrente a disposizione rappresenta la corrente per fase (fino a 32 A). Durante il caricamento, davanti alla corrente visualizzata viene riportato il simbolo trifase.

**Nota:** Se la corrente di una postazione di ricarica è stata ridotta automaticamente dalla Model X a causa delle fluttuazioni della potenza in ingresso (vedere la nota in [Stato di carica](#) alla pagina 181), Tesla consiglia di eseguire la ricarica alla corrente inferiore fino a quando il problema all'origine non viene risolto e la postazione di ricarica non è in grado di fornire una potenza uniforme.

4. Toccare per aprire la presa per la ricarica oppure per avviare o interrompere la ricarica.
5. Quantità di energia residua.
6. Velocità oraria di carica, aumento stimato della distanza di guida (o energia) ottenuto sino a quel momento nella sessione di carica, corrente fornita/corrente disponibile dall'alimentazione collegata e tensione fornita dal cavo di ricarica.



7. Programmazione specifica in base alla posizione. Con la Model X in Park, impostare un orario specifico al quale sarà avviata la ricarica dalla postazione corrente. Se, nell'ora programmata, la Model X non è collegata alla postazione, la ricarica si avvia non appena il veicolo viene collegato, a patto che lo si colleghi entro sei ore dall'ora pianificata. Se il collegamento viene effettuato una volta trascorse le sei ore, la ricarica non si avvia fino all'orario programmato del giorno successivo. Per ignorare questa impostazione, toccare **Start Charging** o **Stop Charging** (vedere punto 4). Quando si imposta un orario di ricarica programmato, la Model X visualizza l'ora impostata sul quadro strumenti e sul touchscreen.

## Stato di carica

La seguente illustrazione viene fornita esclusivamente a titolo dimostrativo e potrebbe variare leggermente a seconda della versione software e del Paese di utilizzo.

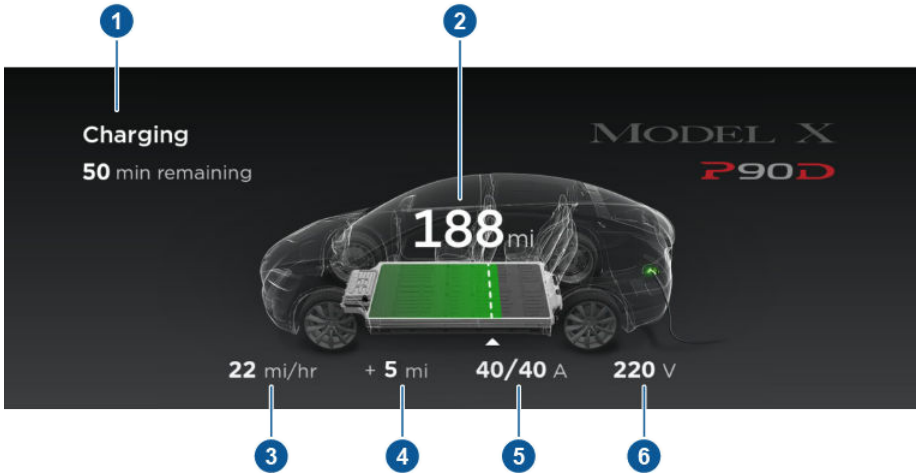

1. Informazioni sullo stato di carica. Ad esempio, quando la Model X è in fase di carica, viene visualizzato il tempo restante per la carica completa, al livello di carica attualmente selezionato. Quando si programma una sessione di ricarica, ne viene visualizzato l'avvio.
2. Distanza (o energia) totale di guida stimata a disposizione. Per scegliere tra la visualizzazione della distanza o della percentuale di energia, toccare **Controls > Display > Energy Display**.

**Nota:** un'area dell'immagine della batteria potrebbe essere visualizzata in blu. Ciò indica che una piccola parte dell'energia immagazzinata nella batteria non è disponibile poiché la batteria è fredda. Non indica un'anomalia e non richiede attenzione. Quando la batteria è calda, l'area blu non è più visualizzata.

3. Velocità oraria di carica.
4. Aumento stimato della distanza di guida (o energia) ottenuto sino a quel momento nella sessione di carica.
5. Corrente fornita/disponibile dall'alimentazione collegata (vedere [Modifica delle impostazioni di ricarica](#) alla pagina 178).

3

Se il veicolo è collegato a una presa di corrente trifasica (se applicabile nella regione di appartenenza), la corrente a disposizione rappresenta la corrente per fase e viene visualizzato il simbolo trifasico.

6. Tensione fornita dal cavo di ricarica.

**Nota:** Se la Model X è in fase di carica e vengono rilevate fluttuazioni impreviste nella potenza in ingresso, la corrente di ricarica viene automaticamente ridotta del 25%. Ad esempio, una corrente da 40 ampere viene ridotta a 30 ampere. Questa riduzione automatica della corrente migliora la resistenza e la sicurezza in presenza di problemi esterni (ad esempio, il cablaggio, la presa, l'adattatore o il cavo domestici non sono in grado di soddisfare la capacità di corrente nominale del veicolo). Come precauzione, quando la Model X riduce automaticamente la corrente, ne memorizza il valore. Sebbene sia possibile aumentarla manualmente, Tesla consiglia di eseguire la ricarica alla corrente inferiore fino a quando il problema all'origine non venga risolto e la postazione di ricarica sia in grado di fornire una potenza uniforme.



## Tariffe di utilizzo e occupazione delle stazioni Supercharger

Durante la ricarica del veicolo presso una postazione Tesla Supercharger, le informazioni **SUPERCHARGING** vengono visualizzate sulla parte inferiore della schermata di ricarica. Queste informazioni includono la posizione della postazione, l'ora di inizio della ricarica e una stima del costo della sessione di ricarica. Al termine della ricarica, viene visualizzato il costo stimato della sessione finché non inizia una nuova sessione di ricarica presso una postazione Supercharger. In caso di ricarica gratuita, il costo stimato visualizzato sarà zero.

**Nota:** Il prezzo visualizzato rappresenta una mera stima e potrebbe non riflettere il prezzo finale effettivo addebitato per la ricarica presso una postazione Supercharger. I prezzi finali per le ricariche presso postazioni Supercharger possono essere consultati con il proprio account Tesla.

Durante la ricarica presso una postazione Tesla Supercharger, l'utente è soggetto a spese minime. Le tariffe di occupazione sono pensate per incentivare i conducenti a spostare il veicolo dalla postazione Supercharger una volta completata la ricarica. Le tariffe di occupazione vengono applicate solo quando è in uso la metà delle postazioni Supercharger di una determinata stazione. L'app mobile Tesla invia una prima notifica quando si sta per completare la ricarica e un'altra all'effettivo completamento. Vengono inviate notifiche aggiuntive se il proprietario del veicolo è soggetto a spese minime. Le spese minime vengono annullate se si sposta il veicolo entro cinque minuti dal completamento della ricarica.

Accedere al proprio Account Tesla per visualizzare le tariffe e le informazioni dettagliate delle sessioni di ricarica presso le postazioni Supercharger, verificare il credito residuo di ricarica gratuita, impostare un metodo di pagamento ed effettuare i pagamenti. Una volta salvato il metodo di pagamento, i costi di ricarica vengono pagati automaticamente dal proprio account.



## Intervalli di manutenzione

La manutenzione periodica è importante per continuare ad avere una Model X affidabile ed efficiente.

Mantenere la pressione degli pneumatici sul valore corretto e portare la Model X presso i centri Tesla a intervalli di manutenzione programmata ogni 12 mesi o 20.000 km, a seconda di quale delle due condizioni si verifichi per prima. Inoltre è importante eseguire i controlli giornalieri e mensili descritti di seguito.

Model X devono essere mantenute da tecnici Tesla certificati. Danni o guasti causati da interventi di manutenzione o riparazione eseguiti da tecnici non certificati Tesla non sono coperti dalla garanzia.

## Controlli giornalieri

- Controllare il livello di carica della batteria visualizzato sul quadro strumenti o sull'app mobile.
- Controllare le condizioni e la pressione degli pneumatici (vedere [Cura e manutenzione degli pneumatici](#) alla pagina 185).
- Controllare il corretto funzionamento di tutte le luci esterne, dell'avvisatore acustico, degli indicatori di direzione e dei tergicristalli e lavacrystalli.
- Verificare il funzionamento dei freni, compreso il freno di stazionamento.
- Verificare il funzionamento delle cinture di sicurezza (vedere [Cinture di sicurezza](#) alla pagina 34).
- Verificare che sotto la Model X non siano presenti macchie anomale dovute a perdite di liquido. È normale che si formi una piccola pozza d'acqua causata dal processo di deumidificazione dell'impianto di aria condizionata.

## Controlli mensili

- Controllare il livello del liquido lavacrystalli del parabrezza e rabboccare, se necessario (vedere [Rabbocco del liquido dei lavacrystalli](#) alla pagina 199).
- Verificare il corretto funzionamento dell'impianto di aria condizionata (vedere [Comandi del climatizzatore](#) alla pagina 142).

**⚠ Avvertimento:** nel caso si noti un calo significativo o improvviso dei livelli dei liquidi o l'usura non uniforme degli

pneumatici, contattare immediatamente Tesla.

## Intervalli di sostituzione dei liquidi

Non sostituire o rabboccare il liquido di raffreddamento della batteria o il liquido dei freni. I tecnici di assistenza Tesla sostituiscono i liquidi a intervalli periodici di manutenzione programmata:

- Liquido dei freni. Ogni 2 anni o 40.000 km, a seconda di quale delle due condizioni si verifica per prima.
- Liquido di raffreddamento della batteria. Ogni 8 anni o 160.000 km, a seconda di quale delle due condizioni si verifica per prima.

**Nota:** eventuali danni derivanti dall'apertura del serbatoio del liquido di raffreddamento della batteria non sono coperti dalla garanzia.

## Sicurezza alta tensione

La sicurezza è stata la massima priorità in fase di progettazione e costruzione della Model X. Tuttavia, per evitare il rischio di lesioni causate dai sistemi ad alta tensione, prestare attenzione alle seguenti precauzioni:

- Leggere e attenersi a tutte le istruzioni riportate sulle etichette applicate sulla Model X. Queste etichette sono applicate per la vostra sicurezza.
- Il sistema ad alta tensione non contiene parti sostituibili dall'utente. Non disassemblare, rimuovere o sostituire componenti ad alta tensione, cavi o connettori. I cavi ad alta tensione sono facilmente identificabili poiché di colore arancione.
- Se si verifica una collisione, non toccare fili, connettori o componenti ad alta tensione collegati ai cavi.
- Nell'improbabile evento di un incendio, contattare immediatamente i vigili del fuoco locali.

**⚠ Avvertimento:** scollegare sempre il cavo di ricarica prima di eseguire interventi sotto la Model X, anche nel caso in cui il veicolo non sia in fase di carica.

**⚠ Avvertimento:** mantenere le mani e gli indumenti lontano dalle ventole di raffreddamento. Alcune ventole funzionano anche quando la Model X è spenta.





**⚠ Avvertimento:** alcuni liquidi (acido della batteria, refrigerante della batteria, liquido dei freni, additivi lavacrystalli parabrezza, ecc.) utilizzati nei veicoli a motore sono tossici. Pertanto, fare attenzione affinché non vengano inalati, ingeriti o entrino a contatto con ferite. Per la sicurezza personale, leggere e attenersi alle istruzioni riportate sui contenitori dei liquidi.

## Mantenimento della pressione degli pneumatici

Se non si sta trainando un rimorchio, mantenere gli pneumatici gonfiati alla pressione riportata sulla targhetta Tire and Loading Information, anche se diversa dalla pressione riportata sullo pneumatico stesso. La targhetta si trova sul montante centrale della portiera ed è visibile quando la portiera del conducente è aperta.

Se si sta trainando un rimorchio, non utilizzare per gli pneumatici le pressioni stampate sulla targhetta Tire and Loading Information. Fare riferimento piuttosto alle pressioni degli pneumatici pubblicate nell'argomento Traino (vedere [Traino e accessori](#) alla pagina 93).



La spia di avvertenza sul quadro strumenti segnala se la pressione di uno o più pneumatici è inferiore o superiore ai valori di gonfiaggio indicati.

Tale spia non si spegne subito dopo la regolazione della pressione degli pneumatici. Dopo aver gonfiato lo pneumatico fino a raggiungere la pressione consigliata, guidare a una velocità superiore a 25 km/h per almeno 10 minuti onde attivare il sistema di monitoraggio della pressione degli pneumatici (TPMS), che provoca lo spegnimento della spia della pressione degli pneumatici.

Se la spia lampeggia per un minuto all'accensione della Model X, significa che è stato rilevato un guasto nel sistema TPMS (vedere [Funzionamento non corretto del sistema TPMS](#) alla pagina 191).

È possibile visualizzare sul quadro strumenti le pressioni degli pneumatici, selezionando la visualizzazione **Car Status** con i pulsanti destro o sinistro sul volante (vedere [Utilizzo dei pulsanti a sinistra sul volante](#) alla pagina 57 o [Utilizzo dei pulsanti sulla destra del volante](#) alla pagina 58). È inoltre possibile scegliere se visualizzare le pressioni degli pneumatici in BAR o PSI toccando **Controls > Display > Tire Pressure**.



## Controllo e regolazione della pressione degli pneumatici

Quando gli pneumatici sono freddi e la Model X è rimasta ferma per più di tre ore, procedere come descritto di seguito:

1. Rimuovere il tappino della valvola.
2. Inserire premendo un manometro sulla valvola in modo da misurare la pressione degli pneumatici.
3. Se necessario, aggiungere o rimuovere aria per raggiungere la pressione consigliata.

**Nota:** È possibile eliminare l'aria in eccesso premendo lo stelo di metallo al centro della valvola.

4. Controllare nuovamente la pressione con il manometro per pneumatici.
5. Ripetere i passaggi 3 e 4 secondo necessità finché la pressione degli pneumatici è corretta.
6. Riavvitare il tappino per impedire l'ingresso di agenti contaminanti. Verificare periodicamente che le valvole non siano danneggiate e che non presentino perdite.

**⚠ Avvertimento:** la pressione troppo bassa è la causa più frequente di forature o surriscaldamento dello pneumatico, con conseguente danneggiamento dello stesso, separazione del battistrada o scoppio dello pneumatico, determinando la perdita di controllo del veicolo e aumentando il rischio di incidente. Una pressione insufficiente riduce inoltre l'autonomia del veicolo e la durata di vita del battistrada dello pneumatico.

**⚠ Avvertimento:** controllare la pressione degli pneumatici tramite un manometro di precisione a pneumatici freddi. Se si percorre una distanza di anche solo 1,6 km circa, gli pneumatici potrebbero riscaldarsi, con la conseguente alterazione della pressione. La pressione degli pneumatici può inoltre essere influenzata nel caso il cui il veicolo sia parcheggiato sotto la luce diretta del sole o se le temperature sono elevate. La pressione è sicuramente più alta in caso di pneumatici caldi. Non far uscire l'aria da uno pneumatico caldo per raggiungere la pressione consigliata. Uno pneumatico caldo che presenta la pressione consigliata o una pressione inferiore presenta una pressione di gonfiaggio pericolosa.

**⚠ Avvertimento:** non utilizzare sigillanti per pneumatici diversi da quello fornito nel kit di riparazione pneumatico Tesla. Altri tipi di sigillanti possono indurre un malfunzionamento dei sensori della pressione dei pneumatici. Se la Model X non è dotata di un kit di riparazione pneumatico, è possibile acquistarne uno presso Tesla.



## Ispezione e manutenzione degli pneumatici

Controllare regolarmente il battistrada e la spalla per rilevare eventuali protuberanze, corpi estranei, tagli o segni di usura.

**⚠ Avvertimento:** non guidare la Model X se gli pneumatici sono danneggiati, eccessivamente usurati o gonfiati a una pressione inadeguata. Controllare periodicamente l'usura degli pneumatici e controllare che non siano presenti tagli, protuberanze oppure che la tela interna non sia visibile.

### Usura degli pneumatici

Per garantire prestazioni ottimali è importante mantenere uno spessore adeguato del battistrada. Gli pneumatici con spessore del battistrada inferiore a 3 mm sono più propensi all'aquaplaning in condizioni di strada bagnata e non andrebbero utilizzati. Gli pneumatici con spessore del battistrada inferiore a 4 mm non offrono prestazioni ottimali su neve e fango e non andrebbero utilizzati quando si guida in climi invernali.

Model X è originariamente provvista di pneumatici con indicatori di usura riportati sul disegno del battistrada. Quando il battistrada è usurato fino a raggiungere uno spessore di 3 mm, sulla superficie del motivo del battistrada gli indicatori cominciano a essere visibili, con un effetto visivo che ricorda un nastro di gomma continuo che attraversa lo pneumatico per l'intera larghezza. Per prestazioni e sicurezza ottimali, Tesla raccomanda la sostituzione degli pneumatici prima che gli indicatori di usura siano visibili.

### Rotazione degli pneumatici, equilibratura e allineamento delle ruote

Gli pneumatici della Model X non possono essere invertiti in quanto sono asimmetrici e gli pneumatici anteriori hanno una dimensione differente da quelli posteriori.

Un'equilibratura non corretta (a volte rilevabile come vibrazione sul volante) influenza la guida del veicolo e la durata degli pneumatici. Anche in caso di utilizzo regolare, le ruote possono andare fuori equilibratura. Pertanto, è necessario equilibrarle quando richiesto.

Se l'usura di uno pneumatico non è uniforme, ad esempio solo su un lato, o diventa eccessiva senza motivo, controllare l'allineamento delle ruote.

**Nota:** In caso di necessità di sostituire solo due pneumatici, montare sempre i nuovi pneumatici sulle ruote posteriori.



## Pneumatici forati

Una foratura potrebbe causare la perdita di pressione dello pneumatico. Per tale motivo, è importante controllare frequentemente la pressione. Riparare in maniera definitiva o sostituire pneumatici forati o danneggiati il prima possibile.

In caso di foratura, con pneumatici senza camera d'aria non si verifica alcuna perdita di pressione se il corpo estraneo rimane nello pneumatico. Se tuttavia viene rilevata un'improvvisa vibrazione o disturbo durante la guida o si sospetta che uno pneumatico sia danneggiato, ridurre immediatamente la velocità. Guidare lentamente, evitare brusche frenate o sterzate improvvise e, quando le condizioni lo consentono, fermare il veicolo in sicurezza. Organizzare il trasporto della Model X presso un Centro assistenza Tesla o presso un gommista nelle vicinanze.

**Nota:** in alcuni casi, è possibile riparare provvisoriamente piccole forature (inferiori a 6 mm) utilizzando un kit di riparazione pneumatici opzionale fornito da Tesla. Questo consente di proseguire lentamente la guida della Model X fino a un centro di riparazione Tesla oppure a un gommista nelle vicinanze.

**⚠ Avvertimento:** non guidare Model S in caso di foratura, anche se lo pneumatico non si è sgonfiato. Uno pneumatico forato potrebbe sgonfiarsi improvvisamente in qualsiasi momento.

## Appiattimenti

Se la Model X rimane ferma per periodi prolungati a temperature elevate, gli pneumatici potrebbero presentare appiattimenti. Quando si guida la Model X, tali appiattimenti causano una vibrazione che scompare gradualmente nel momento in cui gli pneumatici si riscaldano e riacquistano la forma originale.

Per ridurre l'appiattimento nei periodi di non utilizzo, gonfiare gli pneumatici alla pressione massima indicata sulla spalla. Quindi, prima di guidare, far fuoriuscire l'aria in modo da regolare la pressione ai livelli consigliati.

## Miglioramento della durata degli pneumatici

Per migliorare la durata degli pneumatici, mantenerli alla pressione consigliata, rispettare i limiti di velocità e le velocità consigliate ed evitare:

- rallentamenti rapidi o brusche accelerazioni

- svolte improvvise e frenate repentine
- buche e oggetti sulla strada
- di urtare il marciapiede quando si parcheggia
- di contaminare gli pneumatici con liquidi che possono causare danni.

## Sostituzione di pneumatici e ruote

Gli pneumatici si consumano a causa degli effetti della luce ultravioletta, delle alte temperature, dei carichi eccessivi e delle condizioni ambientali. Si consiglia di sostituire gli pneumatici ogni sei anni o prima, se necessario.

Cerchi e pneumatici vengono abbinati sulla base delle caratteristiche di guida del veicolo. È necessario che gli pneumatici sostitutivi siano conformi alle specifiche originali. Nel caso in cui vengano utilizzati pneumatici diversi da quelli indicati, verificare che i dati del carico e della velocità riportati sullo pneumatico (vedere [Significato dei codici riportati sugli pneumatici](#) alla pagina 212) siano uguali o superiori a quelli degli pneumatici originali.

Sarebbe opportuno sostituire tutti e quattro gli pneumatici contemporaneamente. Nel caso in cui non sia possibile, sostituirli a coppie collocando gli pneumatici nuovi sul lato posteriore. Riequilibrare sempre la ruota dopo la sostituzione di un pneumatico.

Se si sostituisce una ruota, i sensori del sistema di monitoraggio della pressione degli pneumatici (TPMS) devono essere resettati per assicurare che generino avvertenze esatte in caso di gonfiaggio scarso o eccessivo degli pneumatici (vedere [Ripristino automatico dei sensori TPMS](#) alla pagina 191).

Per informazioni sulle specifiche dei cerchi e degli pneumatici originali montati sulla Model X, vedere [Cerchi e pneumatici](#) alla pagina 211.

**⚠ Avvertimento:** per la sicurezza personale, utilizzare solo pneumatici e ruote conformi alle specifiche originali. Pneumatici non corrispondenti alle specifiche originali possono influenzare il funzionamento del sistema TPMS.

**⚠ Avvertimento:** non superare mai l'indice di velocità degli pneumatici montati sul veicolo. L'indice di velocità è riportato sulla spalla degli pneumatici (vedere [Significato dei codici riportati sugli pneumatici](#) alla pagina 212).



### Pneumatici asimmetrici

Model X è provvista di pneumatici asimmetrici, che richiedono di essere montati sul cerchio con la spalla corretta rivolta verso l'esterno. Sulla spalla dello pneumatico è riportata la dicitura OUTSIDE. Quando si installano nuovi pneumatici, accertarsi che siano installati correttamente sulle ruote.



**⚠ Avvertimento:** In caso di errata installazione sulle ruote, la tenuta su strada è fortemente influenzata.

### Rimozione e installazione dei copri bulloni ruota

Se la Model X è dotata di copri bulloni ruota, è necessario rimuoverli per accedere ai bulloni ruota.

Per rimuovere un copri bullone ruota:

1. Inserire la parte curva dell'utensile per la rimozione dei copri bulloni ruota (posto nel cassetto portaoggetti) nel foro alla base della "T" di Tesla.



2. Muovere l'utensile per la rimozione dei copri bulloni ruota in modo che sia completamente inserito nel foro del copri bullone ruota.
3. Piegare l'utensile per la rimozione dei copri bulloni ruota in modo che la parte curva sia a contatto con il centro del copri bullone ruota.
4. Tirare con decisione l'utensile allontanandolo dalla ruota fino a quando il copri bullone ruota è rilasciato.



Per installare il copri bullone ruota, allinearli in posizione e premere saldamente fino a quando risulta completamente bloccato.

## Tipi di pneumatici stagionali

### Pneumatici estivi

La Model X potrebbe essere dotata dalla fabbrica di pneumatici estivi ad alte prestazioni, pneumatici quattro stagioni o pneumatici invernali. Gli pneumatici estivi e gli pneumatici quattro stagioni sono progettati per massime prestazioni sull'asciutto e sul bagnato ma non per condizioni invernali. Tesla consiglia di utilizzare pneumatici invernali se si guida a basse temperature o su strade in cui potrebbe essere presente neve o ghiaccio. Se il veicolo non è dotato di pneumatici invernali, contattare Tesla per le opportune raccomandazioni.

**⚠ Avvertimento:** a basse temperature o su neve o ghiaccio, gli pneumatici estivi non forniscono una trazione adeguata. Scegliere e installare pneumatici adeguati alle condizioni invernali è importante per garantire sicurezza e prestazioni ottimali della Model X.

### Pneumatici quattro stagioni

La Model X potrebbe essere inizialmente equipaggiata con pneumatici quattro stagioni. Questi pneumatici sono progettati per fornire una trazione adeguata nella maggior parte delle condizioni tutto l'anno, ma potrebbero non offrire lo stesso livello di trazione di quelli invernali in caso di neve o ghiaccio. Gli pneumatici quattro stagioni possono essere identificati da "ALL SEASON" e/o "M+S" (fango e neve) sulla spalla.

### Pneumatici invernali

Utilizzare pneumatici invernali per aumentare la trazione in caso di neve o ghiaccio. Quando si installano pneumatici invernali, montare sempre un treno completo di quattro gomme. Le dimensioni, la marca, la struttura e il disegno del battistrada degli pneumatici invernali devono essere uguali su tutte e quattro le ruote. Per suggerimenti sugli pneumatici invernali, contattare Tesla.

Se la vettura è dotata di pneumatici invernali, fare riferimento alla targhetta di avvertenza pneumatici sul montante della portiera.



Gli pneumatici invernali sono identificati dal simbolo di una montagna/un fiocco di neve sulla spalla.

Quando si guida con pneumatici invernali, il rumore su strada può risultare maggiore, la durata del battistrada inferiore e la trazione su strade asciutte minore.

## Guida a basse temperature

Le prestazioni degli pneumatici sono ridotte alle basse temperature, inducendo una minore aderenza e una maggiore propensione ai danni da impatto. Gli pneumatici possono indurirsi temporaneamente quando sono freddi. In questi casi si avverte il rumore del rotolamento durante la percorrenza dei primi km finché non si scaldano.

## Utilizzo delle catene

Tesla ha collaudato e approvato le catene da neve Maggi Group Trak Special LT51 per aumentare la trazione su terreno nevoso. Queste catene devono essere montate solo su pneumatici posteriori da 19 o 20". Non utilizzare catene su pneumatici da 22" o su pneumatici anteriori. Le catene da neve approvate possono essere acquistate presso Tesla.

Per l'installazione delle catene, attenersi alle istruzioni fornite dal relativo produttore. Montarle in modo che siano il più ferme e aderenti possibile.

Precauzioni durante l'utilizzo delle catene:

- Guidare lentamente. Procedere a una velocità massima di 48 km/h.
- Evitare di trasportare carichi pesanti sulla Model X in quanto possono ridurre la distanza tra gli pneumatici e la carrozzeria.
- Rimuovere le catene non appena le condizioni lo consentono.

**Nota:** in alcuni Paesi l'uso delle catene è vietato. Prima di installarle, consultare la normativa locale.

**⚠ Avvertenza:** l'utilizzo di catene non raccomandate o di catene su pneumatici di altre dimensioni può danneggiare le sospensioni, la carrozzeria, le ruote e/o le tubazioni dei freni. Eventuali danni causati dall'utilizzo di catene non raccomandate non sono coperti dalla garanzia.



**⚠️ Avvertenza:** Non utilizzare catene su una Model X dotata di pneumatici da 22" e non utilizzare catene sugli pneumatici anteriori.

**⚠️ Avvertenza:** accertarsi che le catene non arrivino a toccare i componenti delle sospensioni o le tubazioni dei freni. Nel caso in cui le catene producessero un rumore anomalo che potrebbe indurre a pensare che siano a contatto con la Model X, fermarsi immediatamente e ispezionare per individuare l'origine del rumore.

## Monitoraggio della pressione degli pneumatici

È necessario controllare tutti i mesi ogni pneumatico a freddo, gonfiato alla pressione riportata sulla targhetta Tire and Loading Information, situata sul montante della portiera del conducente (vedere [Mantenimento della pressione degli pneumatici](#) alla pagina 185). Se vengono utilizzati pneumatici di dimensioni diverse rispetto a quelle riportate sulla targhetta del veicolo o sulla targhetta della pressione di gonfiaggio, è necessario determinare la pressione di gonfiaggio corretta per quegli pneumatici.

Come ulteriore misura di sicurezza, sul veicolo è stato montato un sistema TPMS che determina la comparsa di una spia (spia di avvertenza pressione pneumatici) sul quadro strumenti quando la pressione di uno o più pneumatici è particolarmente bassa o elevata. Di conseguenza, quando la spia della pressione pneumatici sul quadro strumenti si accende per segnalare una pressione anomala, arrestare il veicolo, controllare gli pneumatici prima possibile e gonfiarli alla pressione adeguata (vedere [Mantenimento della pressione degli pneumatici](#) alla pagina 185). Guidare con uno pneumatico a una pressione più bassa rispetto a quella indicata ne determina il surriscaldamento e l'eventuale guasto. Inoltre, si riducono l'autonomia del veicolo e la durata degli pneumatici, compromettendo la manovrabilità e l'efficienza della frenata.



Se Model X rileva un'anomalia nel sistema TPMS, questa spia lampeggia per un minuto all'accensione di Model X.

**Nota:** l'installazione di accessori non approvati da Tesla potrebbe interferire con il sistema TPMS.

**⚠️ Avvertimento:** il TPMS non sostituisce la corretta manutenzione degli pneumatici, che comprende anche il controllo delle pressioni e la regolare ispezione delle condizioni degli pneumatici. Il conducente è tenuto a mantenere la pressione degli pneumatici al valore corretto, anche se la pressione non è ancora inferiore o superiore al limite che farebbe scattare il TPMS e visualizzare l'avvertenza di pressione pneumatici sul quadro strumenti.

## Ripristino automatico dei sensori TPMS

Per garantire l'accuratezza dei messaggi di avvertenza relativi alla pressione degli pneumatici dopo la sostituzione di una o più ruote (ma non a seguito della sostituzione di uno pneumatico o della rotazione delle ruote), i sensori TPMS vengono ripristinati. I sensori TPMS si ripristinano automaticamente se si procede a velocità superiori a 25 km/h per più di 10 minuti.

**Nota:** Dopo la sostituzione di una ruota, potrebbero essere visualizzati dei falsi messaggi di avvertenza sulla pressione degli pneumatici prima di aver guidato il veicolo a una velocità superiore a 25 km/h per più di 10 minuti.

## Sostituzione del sensore dello pneumatico

Se la spia di avvertenza della pressione degli pneumatici compare con frequenza, contattare Tesla per determinare se è necessario sostituire il sensore di uno pneumatico. Se uno pneumatico viene sostituito o riparato da un centro di assistenza non Tesla, il sensore pneumatico potrebbe non funzionare fino a quando Tesla non esegue la procedura di impostazione.

## Funzionamento non corretto del sistema TPMS

Model X è dotata inoltre di una spia che indica quando il sistema TPMS non funziona in modo corretto.





L'indicatore di guasto TPMS è associato alla spia di pressione pneumatici. Quando viene rilevato un funzionamento non corretto, la spia lampeggia per circa un minuto all'accensione della Model X e rimane successivamente accesa. Questa sequenza si ripete anche dopo avvii successivi del veicolo fino a quando il problema non viene eliminato. Se la spia è accesa, il sistema potrebbe non essere in grado di rilevare o segnalare una pressione degli pneumatici insufficiente o eccessiva.

Il sistema TPMS potrebbe non funzionare per una serie di motivi, tra cui l'installazione di pneumatici o ruote alternative o di ricambio che ne impediscono il corretto funzionamento. Dopo aver sostituito uno o più pneumatici sul veicolo, controllare sempre la spia del sistema TPMS, al fine di assicurare che gli pneumatici o le ruote di ricambio ne consentano un corretto funzionamento.

**Nota:** se uno pneumatico è stato sostituito o riparato con un sigillante differente rispetto a quello fornito da Tesla e viene rilevata una pressione non sufficiente, è possibile che il sensore pneumatico sia stato danneggiato. Contattare al più presto Tesla per la riparazione del guasto.



## Pulizia dell'esterno

Per prevenire danni alla vernice, rimuovere immediatamente le sostanze corrosive (escrementi di uccelli, resine, insetti morti, schizzi di catrame, sale stradale, detriti industriali, ecc.). Non attendere che sia necessario eseguire un lavaggio completo della Model X. Se necessario, usare alcool denaturato per rimuovere gli schizzi di catrame e le macchie ostinate di grasso, quindi risciacquare immediatamente la parte con acqua e sapone neutro non detergente in modo da rimuovere l'alcool.

Per lavare esternamente la Model X, attenersi alla seguente procedura:

### 1. Risciacquo approfondito

Prima di procedere al lavaggio, rimuovere sporco e sabbia dalla carrozzeria con un getto d'acqua. Eliminare tutti gli accumuli di fango nelle aree in cui si raccolgono più facilmente (ad esempio, sui passaruota e sulle guarnizioni dei pannelli). Se sulle strade è stato utilizzato sale (ad esempio durante la stagione invernale), risciacquare con cura tutte le tracce di sale stradale dal sottoscocca.

### 2. Lavaggio a mano

Lavare a mano la Model X con un panno morbido e pulito e acqua fredda o tiepida contenente detergente delicato per auto di elevata qualità.

### 3. Risciacquo con acqua pulita











Al termine del lavaggio, risciacquare con acqua pulita per evitare che il sapone si asciughi sulle superfici.

### 4. Asciugatura profonda e pulizia dei cristalli esterni

Al termine del lavaggio e del risciacquo, asciugare a fondo con una pelle di daino.

Pulire i finestrini e i retrovisori con un detergente per vetri per auto. Non graffiare o utilizzare liquidi detergenti abrasivi sui cristalli o sulle superfici specchiate.

## Precauzioni per la pulizia dell'esterno

-  **Avvertenza:** non utilizzare liquidi per il trattamento del parabrezza. Potrebbero interferire con l'attrito dei tergicristalli e renderli rumorosi.
-  **Avvertenza:** Non utilizzare acqua calda o detersivi.
-  **Avvertenza:** Non lavare sotto la luce diretta del sole.
-  **Avvertenza:** se si utilizza un sistema di lavaggio a pressione, mantenere una distanza di almeno 30 cm tra la bocchetta e la superficie della Model X. Spostare continuamente la bocchetta e non concentrare il getto d'acqua su una sola zona.
-  **Avvertenza:** non puntare il getto d'acqua direttamente sui finestrini, le portiere o le guarnizioni delle portiere o sulle aperture delle ruote sui componenti dei freni.
-  **Avvertenza:** evitare l'uso di indumenti aderenti o ruvidi, ad esempio guanti da lavaggio.
-  **Avvertenza:** se si utilizza un autolavaggio automatico, utilizzare solo quelli di tipo "touchless". Questi autolavaggi non hanno componenti, ad esempio spazzole e così via, che toccano le superfici della Model X. L'uso di autolavaggi di altro tipo potrebbe causare danni non coperti dalla garanzia.
-  **Avvertenza:** Accertarsi che i tergicristalli non siano attivi prima del lavaggio Model X per non rischiare di danneggiarli.
-  **Avvertenza:** Non utilizzare detersivi per ruote contenenti agenti chimici. Si potrebbe danneggiare la finitura delle ruote.
-  **Avvertenza:** Evitare l'uso di dispositivi di lavaggio ad alta pressione sulle telecamere e sui sensori di parcheggio (se presenti) e non pulirli con oggetti appuntiti o abrasivi che possono graffiarne o danneggiarne la superficie.
-  **Avvertimento:** Non spruzzare liquido ad alta velocità, ad esempio utilizzando un sistema di lavaggio a pressione, verso la porta di ricarica durante la carica della Model X. L'inosservanza di queste precauzioni può causare lesioni gravi o danneggiare il veicolo, l'apparecchiatura di ricarica o la proprietà.



## Pulizia dell'interno

Ispezionare e pulire frequentemente gli interni per mantenerne l'estetica e prevenirne l'usura precoce. Se possibile, rimuovere immediatamente versamenti di liquidi e macchie. Per la pulizia generale, pulire le superfici interne con un panno morbido (ad esempio in microfibra) imbevuto di una miscela di acqua tiepida e un prodotto per la pulizia delicato e non detergente (prima dell'uso, testare tutti i prodotti su una zona nascosta). Per evitare striature, asciugare immediatamente con un panno morbido privo di pelucchi.

### Cristalli interni

Non graffiare o utilizzare liquidi detergenti abrasivi sui cristalli o sulle superfici specchiate. Si potrebbe danneggiare la superficie riflettente del vetro e gli elementi riscaldanti sul lunotto.

### Airbag

Non lasciare che sostanze esterne entrino a contatto con la copertura degli airbag. Si potrebbe infatti influenzarne il corretto funzionamento.

### Cruscotto e superfici in plastica

Non lucidare la superficie superiore del cruscotto. Le superfici lucide sono riflettenti e il riflesso potrebbe interferire con la visuale del guidatore.

### Sedili in pelle

La pelle è soggetta al trasferimento di colorante che potrebbe causare scolorimento, in particolare su pelle di colore chiaro. La pelle bianca e chiara è trattata con un rivestimento antimacchia. Rimuovere tempestivamente versamenti di liquidi con un panno morbido inumidito con una soluzione di acqua tiepida e sapone non detergente. Rimuovere delicatamente con movimento circolare. Quindi asciugare con un panno morbido privo di pelucchi. È sconsigliato l'uso di detergenti o detergenti per pelle disponibili in commercio poiché potrebbero scolorire o seccare la pelle.

### Sedili in poliuretano

Rimuovere tempestivamente versamenti di liquidi con un panno morbido inumidito con una soluzione di acqua tiepida e sapone non detergente. Rimuovere delicatamente con movimento circolare. Dopo averli puliti, far asciugare i sedili all'aria.

### Sedili in tessuto

Rimuovere tempestivamente versamenti di liquidi con un panno morbido inumidito con una soluzione di acqua tiepida e sapone non detergente. Rimuovere delicatamente con movimento circolare. Quindi asciugare con un panno morbido privo di pelucchi. Pulire i sedili con un aspirapolvere, se necessario, per rimuovere eventuale sporcizia.

### Moquette

Evitare di inumidire eccessivamente la moquette. Per zone particolarmente sporche, utilizzare un detergente diluito per tappezzeria.

### Cinture di sicurezza

Allungare le cinture per pulirle. Non utilizzare alcun tipo di detergente o agente di pulizia chimico. Asciugare le cinture in modo naturale, possibilmente lontano dalla luce diretta del sole, prima di riavvolgerle.

### Touchscreen e quadro strumenti

Pulire il touchscreen e il quadro strumenti con un panno morbido privo di pelucchi specificatamente adatto per la pulizia di monitor e display. Non usare detergenti (quali i detergenti per vetri) e non utilizzare un panno di pulizia bagnato o asciutto caricato staticamente (ad esempio panni in microfibra appena lavati). Attivare la modalità pulizia per eseguire la pulizia del touchscreen senza attivare i pulsanti e cambiare le impostazioni. Toccare **Controls > Display > Screen Clean Mode**. Il display si oscura, per facilitare l'individuazione di macchie e polvere.

### Superfici cromate e in metallo

Lucidanti, detergenti abrasivi o indumenti ruvidi possono danneggiare la finitura sulle superfici cromate e in metallo.

### Precauzioni per la pulizia dell'interno

 **Avvertenza:** l'utilizzo di solventi (compreso alcool), candeggina o prodotti o additivi a base di agrumi, nafta o



silicone sui componenti interni può causare danni.

- ⚠ Avvertenza:** Materiali con carica elettrostatica possono causare danni al touchscreen o al quadro strumenti.
- ⚠ Avvertimento:** se vengono rilevati danni su un airbag o una cintura di sicurezza, contattare immediatamente Tesla.
- ⚠ Avvertimento:** non lasciare che acqua, detersivi o tessuto penetrino nel meccanismo della cintura di sicurezza.
- ⚠ Avvertimento:** L'esposizione a detersivi chimici può essere pericolosa e irritare pelle e occhi. Leggere e osservare le istruzioni fornite dal produttore del detersivo chimico.

## Lucidatura, ritocco e riparazione della carrozzeria

Per preservare l'aspetto della carrozzeria, è possibile trattare saltuariamente le superfici verniciate con un lucidante approvato contenente:

- Abrasivo molto delicato per rimuovere lo sporco dalla superficie senza rimuovere o danneggiare la vernice stessa.
- Composti riempitivi che riempiono i graffi e ne riducono la visibilità.
- Cera per garantire un rivestimento protettivo tra la vernice e gli agenti ambientali.

Verificare periodicamente che la vernice esterna non sia danneggiata. Trattare le scheggiature e i graffi più piccoli con un'apposita penna per ritocchi alla vernice (acquistabile presso Tesla). Utilizzare la penna dopo aver lavato la superficie, ma prima di applicare il lucidante o la cera.

Riparare eventuali scheggiature, incrinature o graffi causati dai sassi. Le riparazioni alla carrozzeria devono essere eseguite solo da un carrozziere approvato da Tesla. Contattare Tesla per un elenco delle carrozzerie autorizzate.

- ⚠ Avvertenza:** non utilizzare paste abrasive, prodotti per il ripristino del colore o lucidanti con sostanze abrasive eccessivamente aggressive. Potrebbero corrodere la superficie e deteriorare irreparabilmente la vernice.
- ⚠ Avvertenza:** non utilizzare lucidanti cromati o altri detersivi abrasivi.

## Utilizzo di un telo

Per preservare l'aspetto esterno della carrozzeria quando la Model X non è in uso, utilizzare un telo originale Tesla. I teli possono essere acquistati presso Tesla. Vedere [Parti e accessori](#) alla pagina 201.

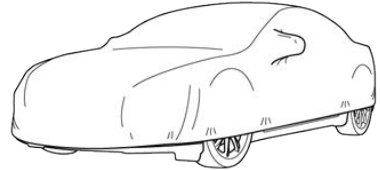

- ⚠ Avvertenza:** utilizzare esclusivamente un telo per auto approvato da Tesla quando la Model X è in carica; in caso contrario la batteria potrebbe non raffreddarsi in modo adeguato durante la carica.

## Tappetini

Per prolungare la durata dei tappetini e facilitarne la pulizia, utilizzare quelli originali Tesla (vedere [Parti e accessori](#) alla pagina 201). Per una corretta manutenzione, pulire i tappetini a intervalli regolari e verificare che siano fissati correttamente. Se i tappetini risultano eccessivamente usurati, sostituirli.

- ⚠ Avvertimento:** per evitare eventuali interferenze con i pedali, verificare che il tappetino sul lato conducente sia correttamente bloccato e non posizionare un ulteriore tappetino al di sopra di esso. I tappetini devono sempre essere appoggiati direttamente sulla superficie del veicolo e non su altri tappetini o coperture simili.



## Controllo e sostituzione dei tergicristalli

Per rendere accessibili le spazzole tergicristallo, spegnere i tergicristalli, portare la Model X nella marcia Park, quindi usare il touchscreen per spostarli in posizione di manutenzione. Toccare **Controls > Service > Wiper Service Mode**.

**Nota:** I tergicristalli tornano automaticamente nella posizione normale quando la Model X esce dalla marcia Park.

Controllare e pulire periodicamente il bordo della spazzola tergicristallo e verificare che la gomma non sia danneggiata, rotta o ruvida. Se è danneggiata, contattare Tesla Service per chiedere la sostituzione delle spazzole.

Gli agenti contaminanti sul parabrezza o sulle spazzole del tergicristallo possono ridurre l'efficacia delle spazzole stesse. Per agenti contaminanti si intendono anche ghiaccio, cera spray degli autolavaggi, liquido lavacristalli con repellente per insetti e/o idrorepellente, escrementi di uccelli, resine di alberi e altre sostanze organiche.

Per la pulizia, procedere come descritto di seguito:

- pulire il parabrezza con un detergente per vetri non abrasivo
- Sollevare il braccio del tergicristallo dal parabrezza, a una distanza sufficiente per accedere alle spazzole, quindi pulire le spazzole con alcool isopropilico o liquido lavacristalli.

Se i tergicristalli rimangono inattivi dopo la pulizia, potrebbe essere necessario sostituire i tergicristalli. Il sistema di lavaggio dei tergicristalli è un componente integrato nelle spazzole tergicristallo e pertanto non è possibile sostituire solo le spazzole. Per la sostituzione dei tergicristalli contattare l'assistenza Tesla.

## Rimozione del pannello per la manutenzione

Per controllare i livelli dei liquidi, rimuovere il pannello per la manutenzione:

1. Aprire il cofano.
2. Tirare il pannello di accesso per la manutenzione verso l'alto in modo da rilasciare le clip che lo fissano in posizione.

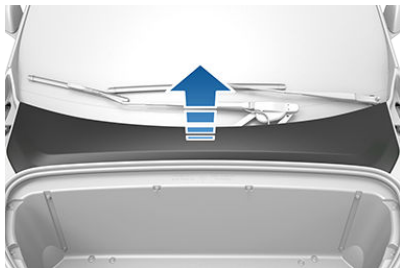

**⚠ Avvertenza:** il pannello per la manutenzione protegge il vano bagagli anteriore dall'ingresso di acqua. In fase di riposizionamento, verificare che sia correttamente bloccato.

## Verifica del refrigerante della batteria

Se la quantità di liquido nell'impianto di raffreddamento scende al di sotto del livello raccomandato, sul quadro strumenti viene visualizzato un messaggio di avvertenza. Interrompere la guida della Model X non appena le condizioni lo consentono e contattare Tesla.

### Controllo del livello del liquido

Tesla controlla il livello del refrigerante della batteria in occasione degli interventi periodici di manutenzione programmata.

**NON RIMUOVERE IL TAPPO DI RIEMPIMENTO E NON AGGIUNGERE LIQUIDO.** In caso contrario, si potrebbero provocare danni non coperti dalla garanzia.

### Non rabboccare il refrigerante della batteria

**⚠ Avvertimento:** Il refrigerante della batteria può essere pericoloso e irritare pelle e occhi. In alcune circostanze è necessario rimuovere il tappo di riempimento e/o aggiungere liquido. Se sul quadro strumenti viene visualizzato il messaggio

che indica che il livello del liquido è basso, contattare immediatamente Tesla.

Per ottimizzare le prestazioni e la durata della batteria, l'impianto di raffreddamento utilizza una miscela specifica di liquido di raffreddamento a base di glicol etilene G-48 (HOAT). Per informazioni specifiche sul liquido di raffreddamento, contattare Tesla.



## Controllo del liquido dei freni

**⚠ Avvertimento:** se viene rilevato un maggiore movimento sul pedale del freno o una perdita significativa del liquido dei freni, contattare Tesla immediatamente. Guidando in queste condizioni, lo spazio di arresto potrebbe diventare più lungo. In alcuni casi il veicolo potrebbe addirittura non frenare.



La spia dei freni sul quadro strumenti segnala se la quantità di liquido nel serbatoio dei freni scende al di sotto del livello raccomandato. Se la spia si accende durante la guida, fermarsi non appena le condizioni lo consentono azionando delicatamente i freni. Non continuare a guidare il veicolo. Contattare immediatamente Tesla.

immediatamente con un panno assorbente e lavare la superficie con una soluzione di acqua e detergente specifico per auto.

## Controllo del livello del liquido

Tesla controlla il livello del liquido dei freni in occasione degli interventi periodici di manutenzione programmata.

## Rabbocco del liquido dei freni

Non rabboccare il liquido dei freni. Tale operazione viene eseguita dall'assistenza Tesla in occasione dell'assistenza periodica programmata sulla Model X. Le seguenti istruzioni vengono fornite esclusivamente a titolo informativo e per riferimento futuro:

1. Prima di rimuovere il tappo è necessario pulirlo per evitare che possa entrare sporcizia nel serbatoio.
2. Svitare il tappo e rimuoverlo.
3. Riempire il serbatoio fino al segno MAX utilizzando il liquido dei freni appropriato.
4. Riposizionare il tappo, accertandosi che sia correttamente fissato.

**⚠ Avvertimento:** utilizzare solo il liquido conservato in contenitori nuovi chiusi ermeticamente. Non utilizzare liquido già usato o liquido da contenitori già aperti in quanto assorbe umidità che riduce le prestazioni di frenata.

**⚠ Avvertimento:** il liquido dei freni è altamente tossico. Tenere la confezione perfettamente sigillata lontana dalla portata dei bambini. In caso di ingestione, rivolgersi immediatamente a un medico.

**⚠ Avvertenza:** il liquido dei freni può danneggiare la carrozzeria. Rimuoverlo

## Rabbocco del liquido dei lavacrystalli

L'unico serbatoio nel quale è possibile aggiungere liquido è il serbatoio del liquido lavacrystalli, posizionato dietro il vano bagagli anteriore. Quando il livello è basso, sul quadro strumenti viene visualizzato un messaggio.

- ⚠ **Avvertenza:** Non aggiungere liquidi lavacrystallo formulati che contengono idrorepellenti o repellenti per insetti. Questi liquidi possono causare striature, sbavature e cigolii, o altri rumori.

Azionare periodicamente i lavacrystalli per controllare che gli ugelli siano correttamente direzionati e privi di ostruzioni. Vedere [Tergicristalli e lavacrystalli](#) alla pagina 75.

Per rabboccare il liquido lavacrystalli procedere come descritto di seguito:

1. Aprire il cofano.
2. Prima di aprire il tappo di riempimento, è necessario pulirlo per evitare che possa entrare sporczia nel serbatoio.
3. Aprire il tappo.

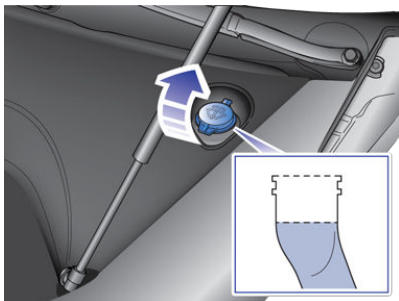

4. Rabboccare il serbatoio fino a quando il livello del liquido è visibile appena al di sotto del collare del bocchettone di riempimento.
5. Riposizionare il tappo.

**Nota:** alcune normative nazionali o locali limitano l'utilizzo di composti organici volatili (VOC). I VOC sono normalmente utilizzati come antigelo nel liquido lavacrystalli. Utilizzare un liquido lavacrystalli con contenuto VOC limitato solo se assicura una resistenza antigelo adeguata per tutti i climi in cui si utilizza la Model X.

- ⚠ **Avvertenza:** in nessun caso è necessario controllare o rabboccare altri serbatoi dei liquidi. Accanto al liquido lavacrystalli sono posizionati due serbatoi dei liquidi aggiuntivi che si trovano tuttavia sotto il

pannello per la manutenzione. Nell'improbabile evento in cui sul quadro strumenti venga visualizzato un messaggio per segnalare che il livello di uno di questi liquidi è basso, fermare la Model X non appena le condizioni lo consentono e contattare Tesla.

- ⚠ **Avvertenza:** fare attenzione a non schizzare il liquido lavacrystalli sui pannelli della carrozzeria. Ciò potrebbe causare danni. Rimuovere immediatamente e lavare la zona interessata con acqua.
- ⚠ **Avvertimento:** con temperature inferiori a 4° C, utilizzare un liquido lavacrystalli con antigelo. Nei climi freddi, l'utilizzo di un liquido lavacrystalli senza antigelo può compromettere la visibilità attraverso il parabrezza.
- ⚠ **Avvertimento:** Il liquido lavaparbrezza può irritare gli occhi e la pelle. Leggere e osservare le istruzioni fornite dal produttore del liquido lavacrystalli.





## Procedura di sollevamento

Per sollevare la Model X, attenersi alla seguente procedura. Assicurarsi che qualsiasi officina di riparazione non Tesla sia a conoscenza dei punti di sollevamento indicati.

1. Posizionare la Model X al centro tra i punti di sollevamento.
2. Se la Model X è dotata di sospensioni pneumatiche intelligenti, il livellamento è automatico, anche nel caso in cui sia spenta. Impostare le sospensioni come descritto di seguito tramite il touchscreen:
  - Toccare **Controls** > **Suspension**.
  - Premere il pedale del freno, quindi toccare **Very High** per innalzare al massimo l'altezza delle sospensioni.
  - Toccare **Jack** per disattivare il livellamento automatico.
3. Chiudere le portiere ad ali di gabbiano Falcon.
4. Posizionare i bracci di sollevamento imbottiti sotto gli appositi punti di sollevamento della carrozzeria mostrati in figura.

**⚠ Avvertimento: NON** posizionare i bracci di sollevamento imbottiti sotto la batteria.

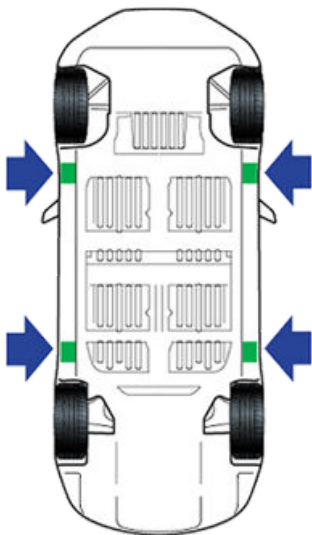

5. Regolare l'altezza e la posizione dei bracci di sollevamento imbottiti e assicurarsi che siano posizionati correttamente.

6. Sollevare il dispositivo di sollevamento con l'aiuto di un'altra persona, assicurandosi che i bracci imbottiti rimangano nelle posizioni corrette.

**Nota:** Quando la Model X supera la velocità di 7 km/h, la modalità Jack viene automaticamente disattivata.

**Nota:** La modalità Jack potrebbe essere attivata inaspettatamente in situazioni in cui il peso del veicolo è supportato da un oggetto, ad esempio il paraurti del veicolo poggia sul bordo del marciapiede.

**⚠ Avvertimento:** Se la Model X è dotata di sospensioni pneumatiche intelligenti, il livellamento è automatico, anche nel caso in cui sia spenta. È **NECESSARIO** disattivare questo sistema attivando la modalità Jack prima di sollevare la Model S. Se non si disattivano le sospensioni pneumatiche intelligenti, la Model X potrebbe provare a livellarsi automaticamente, causando gravi danni, lesioni personali o letali.

**⚠ Avvertimento:** Non sollevare la Model X mentre il cavo di ricarica è collegato, anche se la carica non è in corso.

**⚠ Avvertimento:** Non lavorare al di sotto di un veicolo che non sia correttamente sostenuto. La mancata osservanza di questa precauzione potrebbe causare danni, lesioni gravi o letali.

**⚠ Avvertenza:** **NON** sollevare il veicolo sostenendolo dalla batteria. Posizionare i bracci di sollevamento imbottiti esclusivamente sotto gli appositi punti di sollevamento della carrozzeria. Le posizioni mostrate sono i soli punti di sollevamento approvati per la Model X. Il sollevamento da altri punti può danneggiare il veicolo. I danni causati dal sollevamento non corretto della Model X non sono coperti dalla garanzia.

## Parti, accessori e modifiche

Utilizzare solo parti e accessori originali Tesla. Tesla esegue test rigorosi sulle parti per garantirne l'idoneità, la sicurezza e l'affidabilità. Acquistare tali parti da Tesla, dove sono installate in maniera professionale e dove è possibile ricevere consulenza da parte di esperti in merito a eventuali modifiche da apportare alla Model X. Gli accessori sono disponibili per l'acquisto presso i Tesla Store oppure online all'indirizzo [www.tesla.com/shop](http://www.tesla.com/shop).

Tesla non è in grado di valutare le parti prodotte da altri distributori e, pertanto, declina qualsiasi responsabilità qualora vengano utilizzate parti non Tesla sulla Model X.

**⚠ Avvertimento:** L'installazione di parti e accessori non approvati o l'esecuzione di modifiche non approvate può influenzare le prestazioni della Model X e la sicurezza dei passeggeri. Eventuali danni causati dall'utilizzo o dall'installazione di parti non approvate o risultanti da modifiche non approvate, non sono coperti dalla garanzia.

**⚠ Avvertimento:** Tesla declina qualsiasi responsabilità per morte, lesioni personali o danni verificatisi a seguito dell'utilizzo o dell'installazione di accessori non approvati o di modifiche non approvate.

## Riparazioni alla carrozzeria

In caso di incidente, contattare Tesla per assicurare una riparazione con parti originali Tesla per la Model X. Tesla ha selezionato e approvato delle carrozzerie che soddisfano rigidi requisiti in materia di formazione, apparecchiature, qualità e soddisfazione del cliente.

Alcune officine di riparazione e società assicurative potrebbero suggerire l'utilizzo di apparecchiature non originali o parti rigenerate per ridurre i costi. Tali parti non soddisfano tuttavia gli elevati standard di qualità, idoneità e resistenza alla corrosione di Tesla. Inoltre, le apparecchiature non originali e le parti rigenerate (ed eventuali danni o guasti che potrebbero causare) non sono coperte dalla garanzia.

## Uso dei transponder RFID

Quando si applica un transponder RFID (utilizzato da molti sistemi di gestione automatica dei pedaggi) all'interno della Model X, posizionare il transponder nell'area più alta del parabrezza, come mostrato. Questa posizione garantisce un funzionamento ottimale e riduce al minimo l'ostruzione della visuale durante la guida.

**Nota:** È anche possibile applicare il transponder impermeabile sulla targa anteriore.

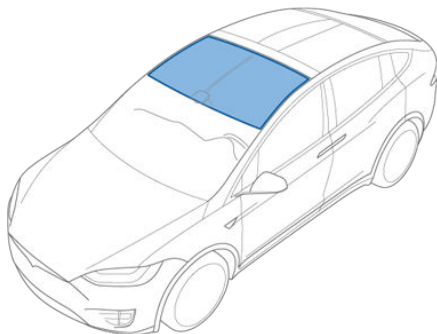



## Numero di identificazione del veicolo

Il VIN è riportato nelle seguenti posizioni:

- Toccare la "T" di Tesla nella parte superiore centrale del touchscreen. Il VIN viene visualizzato in una finestra popup.
- Stampato su una piastrina situata sulla parte superiore del cruscotto. È visibile attraverso il parabrezza.
- Stampato sulla targhetta obbligatoria, ubicata sul montante della portiera. È visibile quando la portiera del conducente è aperta.

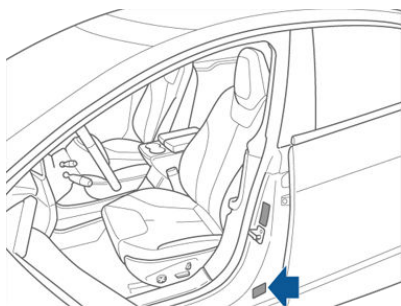

- Stampato sul telaio, sotto il rivestimento soglia, sulla portiera lato passeggero. Per rimuovere il rivestimento soglia, fare delicatamente leva verso l'alto utilizzando un utensile a lama utensile.

**⚠ Avvertenza:** Si consiglia di non smontare il rivestimento soglia per vedere il VIN, perché si potrebbe danneggiare. il pannello rivestimento soglia è fissato in sede con clip estremamente delicate che si rompono con facilità. i danni causati rimuovendo il rivestimento soglia non sono coperti da garanzia.

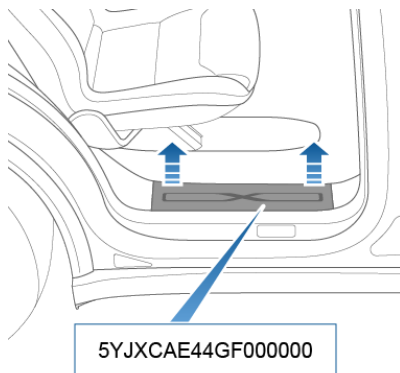

## Targhette sulla capacità di carico

È importante conoscere il peso che la Model X è in grado di trasportare in maniera sicura. Tale peso è indicato come capacità del veicolo e include il peso di tutti gli occupanti, del carico e di eventuali apparecchiature aggiunte alla Model X dopo la fabbricazione.

Una o più targhette attaccate al montante portiera centrale indicano il peso che la Model X può trasportare in maniera sicura. Le targhette sono visibili quando la portiera anteriore è aperta.

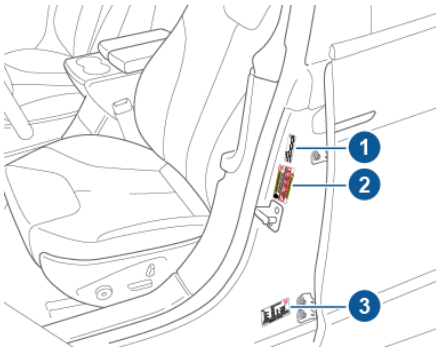

1. Etichetta di traino (se in dotazione)
2. Targhetta Tire and Loading
3. Targhetta obbligatoria

**Nota:** La funzione di traino è disponibile solo se la Model X è dotata del pacchetto di traino.

- ⚠ Avvertimento:** non sovraccaricare la Model X per evitare di compromettere le prestazioni in frenata e la manovrabilità, con conseguenti rischi per la sicurezza personale o danni al veicolo.
- ⚠ Avvertenza:** Non caricare più di 80 kg (175 lb) sul pianale di carico posteriore (sopra al vano bagagli inferiore) o più di 130 kg (285 lb) sul vano bagagli inferiore. Ciò potrebbe causare danni.
- ⚠ Avvertenza:** non caricare più di 136 kg nel vano bagagli anteriore. Ciò potrebbe causare danni.
- ⚠ Avvertenza:** non conservare grandi quantità di liquidi nella Model X. I versamenti di liquidi di grande portata possono causare difetti nel funzionamento dei componenti elettrici.

## Etichetta di traino

Se il veicolo è dotato del pacchetto di traino, sull'etichetta di traino si raccomanda di fare riferimento al manuale d'uso per le pressioni a cui devono essere gonfiati gli pneumatici durante il traino di un rimorchio. Non utilizzare per gli pneumatici le pressioni indicate sulla targhetta Tire and Loading Information.

**⚠ IMPORTANT!**  
For towing and high speed driving, please refer to  owner's manual for tire inflation pressure requirements.

**Nota:** La funzione di traino è disponibile solo se la Model X è dotata del pacchetto di traino. Le informazioni sulla pressione degli pneumatici e le altre informazioni relative al traino si trovano nella sezione "Traino di un rimorchio" nel capitolo relativo alla guida del manuale d'uso su schermo.



## Targhetta Tire and Loading

Sulla targhetta Tire and Loading sono riportate le seguenti informazioni:

- Numero massimo di sedute per gli occupanti.
- Peso massimo di capacità del veicolo.
- Dimensione degli pneumatici originali.
- Pressioni di gonfiaggio a freddo degli pneumatici anteriori e posteriori originali. Tali pressioni sono consigliate per ottimizzare la guida e la manovrabilità.

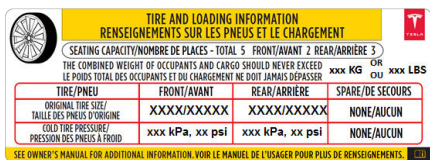

Non modificare tale etichetta, anche qualora in futuro si dovessero utilizzare pneumatici differenti.

**Nota:** se la Model X viene caricata alla massima capacità, verificare accuratamente tutti gli pneumatici e accertarsi che siano gonfiati ai livelli di pressione consigliati.

## Targhetta obbligatoria

Oltre al VIN la targhetta obbligatoria riporta i dati seguenti:

- GVWR (classificazione peso lordo del veicolo). La massa totale massima consentita della Model X. Tale valore viene calcolato come peso della Model X, di tutti i passeggeri, dei liquidi e del carico.
- GAWR (classificazione del peso lordo dell'asse anteriore e posteriore), ovvero il peso massimo distribuito che ogni asse è in grado di sostenere.

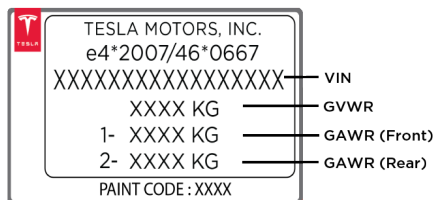

**Avvertenza:** per impedire danni, non caricare la Model X in modo che sia più pesante rispetto al valore GVWR o superi i singoli pesi GAWR.

## Calcolo dei limiti di carico

1. Individuare la dicitura "The combined weight of occupants and cargo should never exceed XXX kg or XXX lb" sulla targhetta Tire and Loading Information.
2. Determinare il peso combinato di tutti gli occupanti del veicolo.
3. Sottrarre il peso combinato degli occupanti da XXX kg o XXX lb (vedere il punto 1).
4. Il valore risultante equivale alla capacità di carico disponibile. Ad esempio, se il valore "XXX" equivale a 635 kg (1400 lb) e nel veicolo vengono trasportati cinque passeggeri che pesano 68 kg (150 lb), il valore della capacità di carico a disposizione è pari a 295 kg (635 - 340 (5 x 68) = 295 kg) o 650 lb (1400 - 750 (5 x 150) = 650 lb).
5. Determinare il peso combinato del carico da trasportare sul veicolo. Tale valore non deve essere superiore alla capacità di carico calcolata al punto 4.

**Avvertimento:** I vani bagagli sono i luoghi preferiti per il trasporto degli oggetti. In caso di collisione, brusca frenata o svolta repentina, eventuali oggetti non bloccati all'interno dell'abitacolo potrebbero causare lesioni agli occupanti.

## Esempio di calcoli del limite di carico

La quantità di carico che è possibile trasportare sulla Model X dipende dal numero e dal peso dei passeggeri. I seguenti esempi di limiti di carico calcolati suppongono passeggeri con peso di 68 kg (150 lb). In caso di peso superiore o inferiore, il peso del carico disponibile diminuisce o aumenta di conseguenza.

## Conducente e un passeggero

Descrizione	Totale
Peso capacità veicolo	433 kg (954 lb)
Sottrarre il peso degli occupanti (2 x 68 kg/150 lb)	136 kg (300 lb)
Peso carico disponibile	297 kg (654 lb)

**Conducente e quattro passeggeri**

Descrizione	Totale
Peso capacità veicolo	433 kg (954 lb)
Sottrarre il peso degli occupanti (5x150 lb/68 kg)	340 kg (750 lb)
Peso carico disponibile	93 kg (204 lb)

Il peso per il carico deve essere distribuito tra il vano bagagli anteriore e quello posteriore.

-  **Avvertenza:** Non caricare più di 80 kg (175 lb) nel pianale di carico posteriore (sopra al vano bagagli inferiore) o più di 130 kg (285 lb) nel vano bagagli inferiore. Ciò potrebbe causare danni.



## Dimensioni esterne

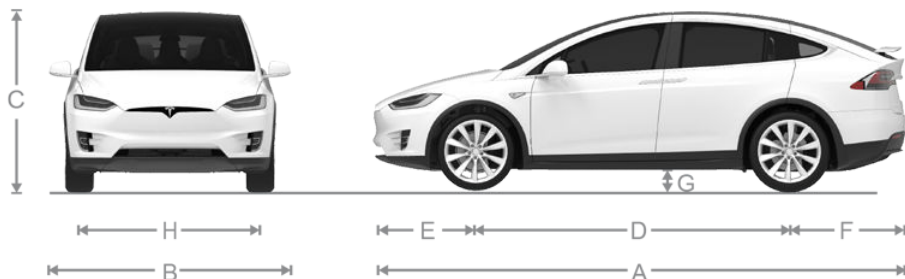

A	Lunghezza complessiva	198,3 poll.	5.036 mm
B	Larghezza complessiva (inclusi specchietti retrovisori)	89,4 poll	2.271 mm
	Larghezza complessiva (inclusi specchietti retrovisori chiusi)	81,6 poll	2.072 mm
	Larghezza complessiva (esclusi specchietti retrovisori)	78,7 poll	1.999 mm
C	Altezza complessiva	66 poll.*	1.684 mm*
D	Interasse	116,7 poll.	2.965 mm
E	Sporgenza - davanti	38,3 poll.	974 mm
F	Sporgenza - dietro	43,2 poll.	1.097 mm
G	Altezza da terra:		171 mm
	Standard, con protezioni inferiori	7 poll.	183 mm
	Standard, senza protezioni inferiori	7 poll.	211 mm
	Molto alta, con protezioni inferiori	8 poll.	223 mm
H	Carreggiata - Anteriore	67,1 poll.	1.705 mm
	Carreggiata - Posteriore	67,3 poll.	1.710 mm

\*I valori sono approssimativi. Le dimensioni possono variare a seconda delle opzioni del veicolo e di vari altri fattori.

## Dimensioni interne

Spazio per la testa	Anteriore	41,7 poll.	1.059 mm
	Posteriore	40,9 poll.	1.039 mm
	Terza fila	37,1 poll.	942 mm
Spazio per le gambe	Anteriore	41,2 poll.	1.046 mm
	Posteriore	38,4 poll.	975 mm
	Terza fila	32,7 poll.	831 mm



Spazio per le spalle	Anteriore Posteriore Terza fila	60,7 poll. 56,8 poll. 40 poll.	1.542 mm 1.442 mm 1.016 mm
Spazio per i fianchi	Anteriore Posteriore Terza fila	55,6 poll. 59 poll. 38,5 poll.	1.412 mm 1.498 mm 978 mm

## Capacità bagagliaio

	Vano bagagli anteriore	Posteriore*	Totale
Veicoli a sette posti	6,6 piedi cubi (187 l)	76,5 piedi cubi (2166 l)**	83,1 piedi cubi (2353 l)
Veicoli a sei posti	6,6 piedi cubi (187 l)	70,7 piedi cubi (2002 l)**	77,3 piedi cubi (2189 l)
Veicoli a cinque posti	6,6 piedi cubi (187 l)	81,2 piedi cubi (2299,5 l)**	87,8 piedi cubi (2486,5 l)
* Massima capacità bagagliaio dietro i sedili della fila anteriore. Include il vano carichi di 12,6 piedi cubi (357 l) nel vano bagagli posteriore (area retrostante la terza fila di sedili, se in dotazione).			
** Seconda fila di sedili completamente in avanti e/o reclinata.			

## Pesi

Peso a vuoto* - 60D/75D	5.185 lb	2.352 kg
Peso a vuoto* - 90D	5.267 lb	2.389 kg
Peso a vuoto* - P90D	5.377 lb	2.439 kg
Peso a vuoto* - 100D	5.421 lb	2.459 kg
Peso a vuoto* - P100D	5.483 lb	2.487 kg
GVWR** - 60D/75D	6.581 lb	2.985 kg
GVWR** - 90D	6.658 lb	3.020 kg
GVWR** - P90D	6.768 lb	3.070 kg
GVWR** - 100D	6.788 lb	3.079 kg
GVWR** - P100D	6.878 lb	3.120 kg
Distribuzione del peso lordo del veicolo - 60D/75D	Anteriore: 2.890 lb Posteriore: 3.690 lb	Anteriore: 1.311 kg Posteriore: 1.674 kg
Distribuzione del peso lordo del veicolo - 90D	Anteriore: 2.977 lb Posteriore: 3.681 lb	Anteriore: 1.350 kg Posteriore: 1.670 kg





Distribuzione del peso lordo del veicolo - P90D	Anteriore: 2.976 lb Posteriore: 3.792 lb	Anteriore: 1.350 kg Posteriore: 1.720 kg
Distribuzione del peso lordo del veicolo - 100D	Anteriore: 3.097 lb Posteriore: 3.690 lb	Anteriore: 1.405 kg Posteriore: 1.674 kg
Distribuzione del peso lordo del veicolo - P100D	Anteriore: 3.027 lb Posteriore: 3.851 lb	Anteriore: 1.373 kg Posteriore: 1.747 kg
Classificazione peso lordo dell'asse - anteriore	3.241 lb	1.470 kg
Classificazione peso lordo dell'asse - posteriore (a una pressione nominale degli pneumatici di 42 psi)	3.968 lb	1.800 kg
Capacità di traino (se in dotazione)	Vedere <a href="#">Traino e accessori</a> alla pagina 93.	
<p>*Peso a vuoto = peso del veicolo con livelli dei liquidi corretti, senza occupanti o carico</p> <p>**GVWR = Gross Vehicle Weight Rating (classificazione peso lordo del veicolo)</p> <p><b>Nota:</b> I valori sono approssimativi. I pesi possono variare a seconda delle opzioni del veicolo.</p>		



## Motori

Tipo	Motore a induzione CA, raffreddato a liquido, con variatore di frequenza
Tensione nominale	320 V
Velocità massima dei motori di grandi dimensioni (motore posteriore su veicoli Performance)	18.300 giri/min
Velocità massima dei motori di piccole dimensioni (motore anteriore su tutti i veicoli, motore posteriore su veicoli diversi da Performance)	18.000 giri/min
Potenza netta massima* e velocità dei motori di grandi dimensioni	375 kW a 6.150 giri/min
Potenza netta massima* e velocità dei motori di piccole dimensioni	193 kW a 6.100-6.800 giri/min
Coppia massima dei motori di grandi dimensioni	660 Nm
Coppia massima dei motori di dimensioni ridotte	330 Nm
*Test eseguiti in conformità al regolamento ECE R85	

## Trasmissione

Tipo	Marcia fissa a una velocità
Rapporto finale complessivo	Motori di dimensioni ridotte: 9,325:1 Motori di grandi dimensioni: 9,734:1
Retromarcia	Direzione del motore inversa, limitata a 24 km/h

## Sterzo

Tipo	Cremagliera e pignone con servosterzo elettronico, sensibile alla velocità
Numero di giri da blocco a blocco	2,05
Diametro di sterzata alle ruote	12,44 metri

## Freni

Tipo	Sistema ABS a trazione integrale con distribuzione elettronica della forza frenante, controllo della stabilità integrato avanzato e sistema di frenata rigenerativa attuato dal pedale dell'acceleratore
Pinze	Quattro pistoni fissi



Diametri dei rotori (ventilati)	Anteriore: 13,98"/355 mm Posteriore: 14,37"/365 mm
Spessore rotore anteriore	Nuovo: 1,26"/32 mm Limite di utilizzo: 1,18"/30 mm
Spessore rotore posteriore	Nuovo: 1,10"/28 mm Limite di utilizzo: 1,02"/26 mm
Spessore pastiglie dei freni anteriori (esclusa piastra di supporto)	0,393"/10 mm
Spessore pastiglie dei freni posteriori (esclusa piastra di supporto)	0,354"/9 mm
Freno di stazionamento	Pinze freno di stazionamento ad azionamento elettrico

## Sospensioni

Davanti	Braccio doppio indipendente del perno virtuale
Posteriore	Braccio doppio indipendente del perno virtuale

## Batteria: 12 V

Potenza	33 ampere ora o superiore
Tensione e polarità	12 V negativo (-) massa

## Batteria: alta tensione

Tipo	ioni di litio (Li-ion) raffreddati a liquido
Potenza	60, 70, 75, 85, 90 o 100 kWh (all'inizio della vita utile)
Tensione nominale - 85, 90, e 100 kWh Tensione nominale - 60, 70, e 75 kWh	350 V CC 300 V CC
Range di temperatura	Non esporre la Model X a una temperatura ambiente superiore a 60 °C o inferiore a -30 °C per più di 24 ore di seguito.



## Specifiche dei cerchi (fabbrica)

Tipo di cerchio	Dimensioni	Offset
20" - Quattro stagioni - Anteriore	9.0J x 20	1,378" 35 mm
20" - Quattro stagioni - Posteriore	9.5J x 20	1,575" 40 mm
20" - Estivo - Anteriore	9.0J x 20	1,378" 35 mm
20" - Estivo - Posteriore	10.0J x 20	1,378" 35 mm
22" - Estivo - Anteriore	9.0J x 22	1,378" 35 mm
22" - Estivo - Posteriore	10.0J x 22	1,378" 35 mm

Coppia dadi ad alette	129 lb. ft (175 Nm)
Dimensione chiave dadi ad alette	21 mm
<b>Nota:</b> Per informazioni dettagliate su come sollevare la Model X, vedere <a href="#">Sollevamento</a> alla pagina 200.	

## Specifiche degli pneumatici (fabbrica)

Tipo di pneumatico	Dimensioni	Indice di carico / velocità
20" - Michelin - Anteriore	255/45R20	105 / Y
20" - Michelin - Posteriore	275/45R20	110 / Y
22" - Goodyear o Pirelli - Anteriore	265/35R22	102 / W
22" - Goodyear o Pirelli - Posteriore	285/35R22	106 / W
Consultare le pressioni degli pneumatici sulla targhetta Tire and Loading Information. Tale targhetta si trova sul montante della portiera del conducente ed è visibile quando la portiera del conducente è aperta (vedere <a href="#">Mantenimento della pressione degli pneumatici</a> alla pagina 185).		
È possibile acquistare pneumatici invernali presso qualsiasi Tesla Store.		



## Significato dei codici riportati sugli pneumatici

Per legge, i produttori di pneumatici devono riportare informazioni standardizzate sul lato degli pneumatici. Queste informazioni identificano e descrivono le caratteristiche essenziali dello pneumatico.



1	Categoria dello pneumatico. La lettera P indica che lo pneumatico è adatto per veicoli passeggeri.
2	Larghezza dello pneumatico. Questo numero di 3 cifre indica la larghezza in millimetri dello pneumatico da spalla a spalla.
3	Rapporto larghezza/altezza. Questo numero a 2 cifre indica l'altezza laterale come percentuale della larghezza del battistrada. Se la larghezza del battistrada è pari a 205 mm e il rapporto larghezza/altezza è pari a 50, l'altezza del battistrada è di 102 mm.
4	Struttura dello pneumatico. La lettera R indica che lo pneumatico ha una struttura radiale.
5	Diametro del cerchio. Questo numero di 2 cifre indica il diametro del cerchio espresso in pollici.
6	Indice di carico. Questo numero a 2 o 3 cifre corrisponde al peso che ciascuno pneumatico è in grado di sostenere. Questo numero non è sempre riportato.
7	Classificazione della velocità. Quando riportata, indica la velocità massima (in mph) alla quale è possibile utilizzare lo pneumatico per periodi prolungati di tempo. Q=99 mph (160 km/h), R=106 mph (170 km/h), S=112 mph (180 km/h), T=118 mph (190 km/h), U=124 mph (200 km/h), H=130 mph (210 km/h), V=149 mph (240 km/h), W=168 mph (270 km/h), Y=186 mph (300 km/h).



8	Composizione e materiali dello pneumatico. Indica il numero di strati di materiale ricoperto di gomma che compongono la struttura dello pneumatico per il battistrada e per la spalla. L'informazione è relativa anche al materiale utilizzato.
9	Carico massimo dello pneumatico. Carico massimo che può essere trasportato dallo pneumatico.
10	Pressione massima di gonfiaggio consentita. Questa pressione non deve essere utilizzata per guidare quotidianamente.
11	Numero identificativo del pneumatico U.S. DOT (TIN). Inizia con la lettera DOT e indica che lo pneumatico soddisfa tutti gli standard federali. Le successive 2 lettere/cifre indicano il codice della fabbrica dove è stato prodotto, mentre le ultime 4 cifre indicano la settimana e l'anno di produzione. Ad esempio, il numero 1712 viene utilizzato per indicare la diciassettesima settimana dell'anno 2012. Gli altri numeri sono codici marketing utilizzati a discrezione del produttore. Queste informazioni possono essere utilizzate per contattare il cliente nel caso in cui venga attivata una campagna di richiamo.
12	Livello di usura del battistrada. Questo numero indica il grado di usura dello pneumatico. Più il valore è alto, maggiore è la sua resistenza. Ad esempio, uno pneumatico con valore 400 dura il doppio rispetto a uno pneumatico con valore 200.
13	Livello di trazione. Indica la capacità di uno pneumatico di arrestarsi su strade bagnate. Più è alto il valore, minore è lo spazio di arresto richiesto per frenare il veicolo. Il valore è espresso dal livello più alto a quello più basso, con le lettere AA, A, B e C.
14	Livello della temperatura. La resistenza dello pneumatico al calore viene espressa con le lettere A, B o C, dove A indica la resistenza massima. Il valore è relativo a una corretta pressione degli pneumatici rispettando i limiti di velocità e i limiti di carico.



L'assistenza stradale Tesla è disponibile 24 ore su 24, 365 giorni all'anno per la durata del periodo della garanzia.

Quando si contatta il servizio di assistenza stradale Tesla, fornire quanto segue:

- Il Numero di identificazione del veicolo (VIN). Per visualizzare il VIN, toccare la "T" di Tesla nella parte superiore del touchscreen. Il VIN è visualizzabile anche sul cruscotto superiore guardando dal lato conducente del parabrezza.
- La posizione esatta.
- La natura del problema.

Il servizio di assistenza stradale Tesla mette a disposizione esperti dell'assistenza 24 ore al giorno, 7 giorni su 7, 365 giorni all'anno per rispondere alle domande e spiegare la procedura di trasporto corretto della vostra Model X.

## Numeri di telefono per paese

Nella maggior parte dei paesi europei è disponibile un numero verde. Se il numero verde per l'area interessata non è elencato, verificare sulla pagina [www.tesla.com](http://www.tesla.com) se è stato reso disponibile al momento della pubblicazione del presente documento.

**Nota:** Il numero telefonico è disponibile anche toccando la "T" di Tesla nella parte superiore centrale del touchscreen.

Paese	Numero a pagamento	Numero verde	Contatto locale
Andorra	+31 13 799 9501	0800 914 590	—
Austria	—	0800 88 0992	07208 80470
Belgio	—	0800 29 027	+03 808 17 82
Bulgaria	013 799 9504	—	024 925 455
Croazia	013 799 9505	—	017 776 417
Cipro	+31 13 799 9506	08007 7318	022 030915
Repubblica Ceca	+31 13 799 9507	080008 4048	0228 882 612
Danimarca	+31 13 799 9508	80 71 1024	898 869 84
Estonia	013 799 9509	—	0880 3141
Finlandia	+31 13 799 9510	0880 055 2084	075 3263818
Francia	+31 13 799 9511	0800 94 1029	09 70 73 08 50
Germania	+31 13 799 9512	0800 589 3542	08921 093303
Gibilterra	+31 13 799 9513	—	—
Grecia	+31 13 799 9514	0800 848 1169	02111 984867
Ungheria	+31 13 799 9515	0800 88052	01 700 8549
Islanda	+31 13 799 9516	—	—
Irlanda	+31 13 799 9517	+1 800 90 2905	01 513 4727
Italia	+31 13 799 9518	800 596 815	069 480 1252
Giordania	—	0800 22216	06 5803144
Lettonia	+31 13 799 9519	—	067 859 774



Paese	Numero a pagamento	Numero verde	Contatto locale
Liechtenstein	+31 13 799 9520	—	—
Lituania	+31 13 799 9521	—	0521 40649
Lussemburgo	+31 13 799 9522	08002 2538	027 86 14 16
Malta	+31 13 799 9523	—	02778 1126
Monaco	+31 13 799 9524	—	—
Paesi Bassi	+31 13 799 9525	0800 020 0160	013 799 9525
Norvegia	+31 13 799 9527	800 11 093	23 96 02 85
Polonia	022 307 26 45	—	—
Portogallo	+31 13 799 9529	800 180 343	030 880 5628
Romania	+31 13 799 9530	—	0316 301 257
San Marino	+31 13 799 9531	—	—
Slovacchia	+31 13 799 9532	—	023/300 26 43
Slovenia	+31 13 799 9533	—	08 288 00 33
Spagna	+31 13 799 9534	0900 800 324	0911 98 26 24
Svezia	+31 13 799 9535	020 88 92 68	0775 88 80 36
Svizzera	—	0800 002 623	061 855 30 21
Regno Unito	—	0800 756 9960	0162 845 0660
Emirati Arabi Uniti	—	800035704364	045217699





## Durante il trasporto Model X

Trasportare sempre la Model X con tutte e quattro gli pneumatici sollevati da terra. Si consiglia l'impiego di un carro attrezzi con pianale o di un altro veicolo simile. Un sollevatore ruote e carrello può essere utilizzato solo per il trasporto della Model X per brevi distanze per riposizionare il veicolo per il caricamento su un carro attrezzi con pianale o un veicolo di trasporto simile (ad esempio, se il veicolo si trova in un garage stretto) o se altrimenti specificato da Tesla. Durante il trasporto, in caso di utilizzo di un carro attrezzi con pianale o un sollevatore ruote e carrello, la Model X può essere rivolta in qualsiasi direzione.

Non trasportare la Model X adottando metodi diversi da quelli specificati da Tesla. Seguire la procedura indicata e attenersi a tutte le avvertenze e precauzioni. I danni causati dal trasporto del veicolo non sono coperti dalla garanzia.

**Nota:** Le seguenti illustrazioni vengono fornite esclusivamente a titolo dimostrativo.



**⚠ Avvertimento:** Model X è dotata di componenti ad alta tensione (vedere [Componenti ad alta tensione](#) alla pagina 172). Prima di trasportare la Model X in seguito a un evento quale una collisione, che potrebbe aver compromesso un componente ad alta tensione, è importante presupporre che questi componenti siano alimentati. Attenersi alle precauzioni di sicurezza prescritte per l'alta tensione (indossare i dispositivi di protezione individuale, ecc.) fino a quando il veicolo non viene esaminato dagli addetti all'intervento di emergenza e questi non confermino che tutti i sistemi ad alta tensione non sono più alimentati. La mancata osservanza di questa precauzione potrebbe causare lesioni gravi o letali.

## Disattivazione dell'auto-livellamento (solo per veicoli con sospensioni pneumatiche)

Se la Model X è dotata di sospensioni pneumatiche intelligenti, il livellamento è automatico, anche nel caso in cui sia spenta. Per evitare danni, per disattivare l'auto-livellamento è necessario attivare la modalità Jack:

1. Toccare **Controls** > **Suspension** sul touchscreen.
2. Premere il pedale del freno, quindi toccare **Very High** per aumentare al massimo l'altezza.
3. Toccare **Jack**.

**Nota:** Quando la Model X supera la velocità di 4 mph (7 km/h), la modalità Jack viene automaticamente disattivata.

**⚠ Avvertimento:** La mancata attivazione della modalità Jack su una Model X dotata di sospensioni pneumatiche intelligenti potrebbe causare l'allentamento del veicolo durante il trasporto, con gravi danni.

## Attivare Tow Mode

Model X potrebbe passare automaticamente in marcia Park quando si esce dal veicolo, anche se il cambio era già stato portato su Neutral. Per mantenere la Model X in Neutral (che disinnesta il freno di stazionamento), è necessario attivare la Tow Mode sul touchscreen:

1. Innestare la marcia Park.
2. Bloccare gli pneumatici o agire diversamente per accertarsi che la Model X sia stabile.
3. Tenere premuto il pedale del freno, quindi sul touchscreen toccare **Controls** > **Service** > **Tow Mode**.



Se Tow Mode è attiva, sul quadro strumenti della Model X viene visualizzata questa spia, insieme a un messaggio che segnala che il veicolo non è bloccato in alcun modo.

Per annullare Tow Mode, portare il cambio della Model X su Park.

**⚠ Avvertenza:** se l'impianto elettrico non funziona, e quindi non si può rilasciare il freno di stazionamento elettrico, tentare di avviare rapidamente la batteria a 12 V.

Per le istruzioni, chiamare il servizio di assistenza stradale Tesla. Se si verifica una situazione per cui non è possibile disinnestare il freno di stazionamento, utilizzare un carrello autocaricante o carrellini per pneumatici. Prima di eseguire questa operazione, verificare le specifiche del produttore e la capacità di carico consigliata.

## Traino del veicolo sul carro attrezzi con pianale

Il metodo utilizzato per trainare la Model X sul carro attrezzi dipende dalla disponibilità o meno dell'occhiello di traino (fornito con il veicolo al momento dell'acquisto).

In presenza dell'occhiello di traino:

1. Individuare l'occhiello di traino.
2. Rimuovere il coperchio dell'occhiello di traino inserendo un cacciavite piccolo a lama piatta nello slot sulla parte superiore del coperchio, quindi fare leva delicatamente per sganciare il coperchio dal fermo elastico superiore.

**⚠ Avvertenza:** Conservare il coperchio dell'occhiello di traino in un posto sicuro così da poterlo sostituire una volta completato il traino.

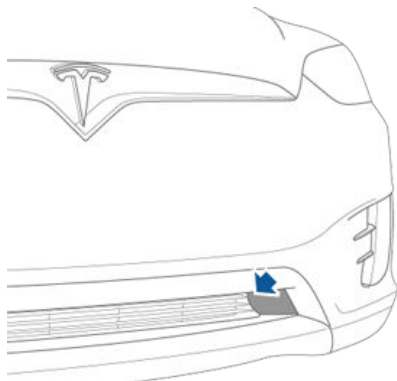

3. Inserire completamente l'occhiello di traino nell'apertura, quindi ruotarlo in **senso antiorario** finché non risulta correttamente fissato.

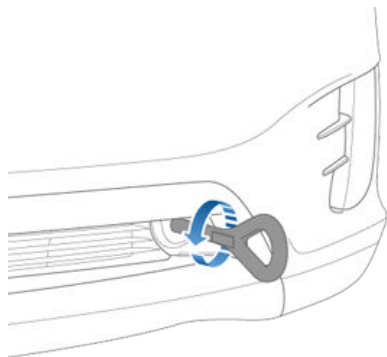

4. Collegare il cavo del verricello all'occhiello di traino.

**⚠ Avvertenza:** Prima di trainare il veicolo, accertarsi che l'occhiello di traino sia saldamente bloccato.

5. Trainare lentamente la Model X sul carro attrezzi con pianale.
6. Portare il cambio della Model X su Park premendo il pulsante sull'estremità del selettore marce.

In assenza dell'occhiello di traino:

1. Collegare le cinghie di traino al foro di grandi dimensioni su ognuno dei bracci inferiori delle sospensioni che si trovano in posizione più arretrata, sotto la parte anteriore del veicolo.

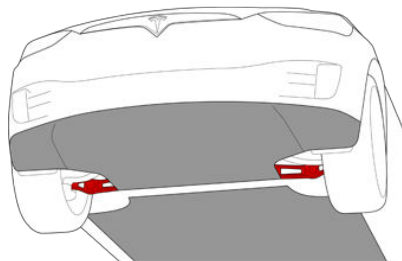

2. Per proteggere il sottoscocca da eventuali danni, posizionare una barriera protettiva (ad esempio un pezzo di legno) tra la cinghia di traino e il sottoscocca.
3. Trainare lentamente la Model X sul carro attrezzi con pianale.



4. Portare il cambio della Model X su Park premendo il pulsante sull'estremità del selettore marce.

## Fissaggio degli pneumatici

Gli pneumatici del veicolo devono essere fissati sul carro attrezzi utilizzando il metodo di fissaggio a otto punti.

- Verificare che le parti in metallo delle funi non entrino in contatto con le parti verniciate del veicolo o con le ruote.
- Non posizionare le funi sui pannelli della carrozzeria e non farle passare attraverso le ruote.

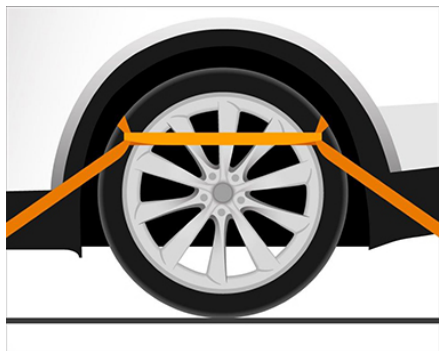

- ⚠ Avvertenza:** non fissare le funi al telaio, alle sospensioni o ad altre parti della carrozzeria del veicolo, per evitare danni.



Aspetta, c'è di più! Di seguito è riportato un elenco delle Sorprese nascoste scoperte nel tempo e del relativo accesso. In alternativa, toccare la "T" di Tesla (parte superiore centrale dello touchscreen), quindi trascinare la casella **About Your Tesla** verso il basso per accedere a tutte le Sorprese nascoste scoperte.

Per questo...	Fai questo...
Giochi Atari	Sei un nostalgico? Quando il veicolo si trova nella marcia Park, è possibile accedere ai giochi Atari dalle Sorprese nascoste, quindi selezionare un gioco dal menu in alto, inserire le monetine e toccare <b>Start</b> per iniziare a giocare. Toccare <b>Full</b> per utilizzare la modalità a schermo intero e toccare tre volte il touchscreen per uscire da questa modalità. Tenere presente che, a seconda del gioco, potrebbe essere necessario utilizzare i pulsanti del volante per giocare.
Modalità Babbo Natale	"Cosa desideri?" Goditi le vacanze per tutto l'anno con questa funzione! Attiva un comando vocale e pronuncia le parole "Ho Ho Ho". Oppure, se ti senti particolarmente triste, pronuncia le parole "Ho Ho Ho Not Funny".
Pista arcobaleno	Hai bisogno di qualcosa in più? Visualizza la Pista arcobaleno tirando verso di te la leva del Cruise Control quattro volte in rapida successione con Sistema di Autosterzata attivo.
Taccuino	Tocca tre volte la lettera "T" di Tesla (nella parte centrale superiore del touchscreen) e tira fuori il Picasso che è in te. Facci vedere cosa sai fare! Tocca <b>Publish</b> per sottoporre le tue composizioni artistiche ai critici di Tesla.
Marte	Tieni premuta la "T" di Tesla (nella parte centrale superiore del touchscreen) e inserisci <b>mars</b> nella finestra popup del codice di accesso. La mappa visualizzerà la tua Model X come se fosse un rover su Marte e la finestra <b>About Your Tesla</b> visualizzerà il veicolo interplanetario di SpaceX.
007	Tieni premuta la lettera "T" di Tesla (nella parte centrale superiore del touchscreen) e inserisci <b>007</b> nella finestra popup del codice di accesso. Non guidi più un'auto, ma un sottomarino! Tocca <b>Controls</b> > <b>Suspension</b> per modificare la profondità.
Velocità assurda (solo veicoli P100D)	Tenere premuta l'impostazione <b>Ludicrous (Controls &gt; Driving &gt; Acceleration &gt; Ludicrous)</b> per circa cinque secondi. Toccare <b>Yes, bring it on!</b> per andare veloce. Per visualizzare le letture di potenza e accelerazione sul quadro strumenti, premere brevemente il pulsante di scorrimento per visualizzare le opzioni disponibili. Quindi, ruotare il pulsante di scorrimento per evidenziare <b>Readout</b> e premere nuovamente il pulsante di scorrimento.
La risposta a ogni domanda filosofica sulla vita e sull'universo	Rinomina la tua auto come <b>42</b> (vedere <a href="#">Assegnazione di un nome al veicolo</a> alla pagina 140) e presta attenzione al nuovo nome della tua Model X.
Spettacolo di Natale	Parcheggia all'aperto, alza il volume, abbassa i finestrini e tieni premuta la lettera "T" di Tesla (nella parte centrale superiore del touchscreen), quindi inserisci <b>modelxmas</b> nella finestra popup del codice di accesso. Goditi lo spettacolo.



Sportello di ricarica arcobaleno	Quando la Model X è bloccata e in carica, premi il pulsante sul connettore portatile dieci volte in rapida successione. Fantastico, uhm?
Romance Mode	Non potrai arrostitire le castagne sul fuoco nella tua vettura ma puoi metterti comodo con la tua amata/il tuo amato davanti a questo caminetto virtuale. Con il cambio su Park, accedi alla funzione Romance Mode da Sorprese nascoste. Accendi la musica e dai il via alla tua serata romantica!
Modalità di test delle emissioni	Tante sorprese per una vacanza divertente. Accedi alla modalità di test delle emissioni da Sorprese nascoste, quindi seleziona il tipo preferito di rumore intestinale e un sedile specifico. Attiva la funzione premendo il pulsante sinistro della rotellina quando sei pronto a fare lo scherzo.

## Applicabilità del documento

Le informazioni per il proprietario vengono aggiornate regolarmente per riflettere le migliorie apportate al veicolo. Tuttavia, in alcuni casi, le nuove funzioni potrebbero non essere descritte. Per visualizzare le informazioni sulle nuove funzioni, accedere alle Note di rilascio sul touchscreen. Le Note di rilascio vengono visualizzate sul touchscreen dopo un aggiornamento software e possono essere visualizzate in qualsiasi momento toccando la lettera "T" di Tesla nella parte superiore del touchscreen e toccando quindi il link Note di rilascio. In caso di conflitto tra le informazioni relative all'utilizzo del touchscreen e quelle presenti nelle Note di rilascio, prevarranno queste ultime.

## Illustrazioni

Le illustrazioni vengono fornite esclusivamente a titolo dimostrativo. A seconda delle opzioni del veicolo, della versione software, della regione di acquisto e delle impostazioni specifiche del veicolo, potrebbero essere presenti delle leggere differenze rispetto alle immagini della presente documentazione. Sebbene le informazioni per il proprietario siano applicabili sia ai veicoli con guida a destra che a sinistra, molte illustrazioni mostrano solo veicoli con guida a sinistra. Tuttavia, le informazioni riportate nelle illustrazioni sono corrette.

## Errori o inesattezze

Tutte le specifiche e le descrizioni sono state verificate come accurate alla data di stampa. Tuttavia, essendo il miglioramento continuo un obiettivo importante per Tesla, ci riserviamo il diritto di apportare modifiche al prodotto in qualsiasi momento. Per comunicare eventuali inesattezze e omissioni, oppure per fornire un feedback generale o suggerimenti relativi alla qualità delle presenti informazioni per il proprietario, inviare un messaggio e-mail all'indirizzo Web

[OwnersManualFeedback@Tesla.com](mailto:OwnersManualFeedback@Tesla.com).

## Posizione dei componenti

In queste informazioni, la posizione di un componente potrebbe essere specificata a sinistra o a destra del veicolo. Come mostrato, sinistra (1) e destra (2) rappresentano il lato del veicolo rispetto a una persona seduta su un sedile.

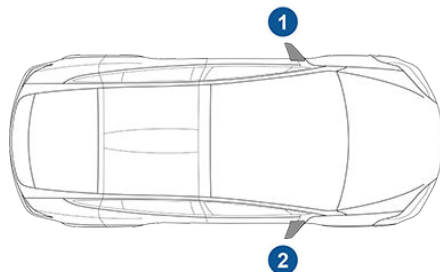

## Copyright e marchi

Tutte le informazioni contenute nel presente documento e l'intero software del veicolo sono soggetti ai diritti di copyright e ad altri diritti della proprietà intellettuale di Tesla, Inc. e relativi licenziatari. È vietata la modifica, la riproduzione o la copia, totale o parziale, della presente documentazione senza l'autorizzazione scritta di Tesla, Inc. e dei relativi licenziatari. Su richiesta sono disponibili ulteriori informazioni. Tesla utilizza il software creato dalla community Open Source. Visitare il sito Web di Tesla relativo al software Open Source all'indirizzo <http://www.tesla.com/opensource>. HD Radio è un marchio registrato di iBiquity Digital Corporation. Di seguito sono riportati i marchi commerciali o marchi registrati di Tesla, Inc. negli Stati Uniti e in altri Paesi:

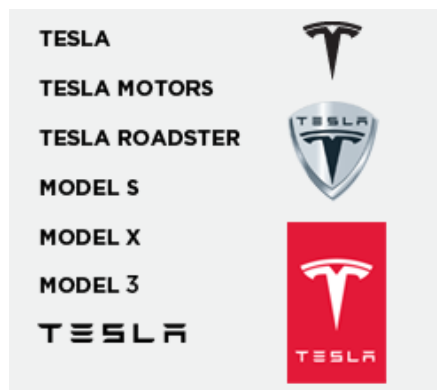



Tutti gli altri marchi commerciali contenuti nel presente documento sono di proprietà dei rispettivi proprietari e il loro utilizzo non implica alcun tipo di sponsorizzazione o promozione dei relativi prodotti o servizi. È severamente vietato l'utilizzo non autorizzato di qualsiasi marchio riportato nella presente documentazione o sul veicolo.



## Sistema telematico del veicolo

Model X è dotata di moduli elettronici che monitorano e registrano i dati di vari sistemi del veicolo, tra cui il motore, i componenti Autopilot, la batteria, l'impianto frenante e quello elettrico. I moduli elettronici registrano informazioni sulle varie condizioni di guida e del veicolo, riguardanti frenata, accelerazione, viaggio e altre informazioni relative al veicolo. Questi moduli registrano inoltre informazioni sulle caratteristiche del veicolo, quali eventi e stato di carica, abilitazione/disabilitazione di vari sistemi, codici diagnostici, VIN, velocità, direzione e ubicazione.

Tali dati vengono memorizzati dal veicolo e possono essere letti, utilizzati e memorizzati dai tecnici di assistenza Tesla durante gli interventi di assistenza sul veicolo oppure possono essere trasmessi periodicamente a Tesla in modalità wireless tramite il sistema telematico del veicolo. Questi dati possono essere utilizzati da Tesla per vari scopi tra cui, a titolo esemplificativo e non limitativo, offrire all'utente servizi telematici Tesla, risolvere problemi, valutare la qualità, la funzionalità e le prestazioni del veicolo, eseguire analisi e ricerche da parte di Tesla e relativi partner per il miglioramento e la progettazione dei nostri veicoli e sistemi e per qualsiasi altra modalità prevista ai sensi di legge. Durante gli interventi di assistenza sul veicolo, Tesla è potenzialmente in grado di risolvere i problemi da remoto esaminando semplicemente il registro dati del veicolo.

Il sistema telematico di Tesla trasmette periodicamente le informazioni sul veicolo, in modalità wireless, a Tesla. I dati vengono utilizzati come descritto in precedenza e consentono di assicurare la corretta manutenzione del veicolo. Anche altre funzioni della Model X possono utilizzare il sistema telematico del veicolo e le informazioni fornite, incluse funzioni quali promemoria di carica, aggiornamenti software, accesso remoto a vari sistemi del veicolo e controllo degli stessi.

Tesla non divulga i dati registrati sul veicolo a terze parti, tranne nei seguenti casi:

- Previo accordo o consenso rilasciato dal proprietario del veicolo (o della società di leasing per i veicoli a noleggio).
- Richiesta ufficiale da parte della polizia o di altre autorità.
- Utilizzo come prova a difesa di Tesla in procedimenti giudiziari.
- Ingunzione da parte di un tribunale di giustizia.

- Utilizzo a scopo di ricerca senza divulgare i dettagli del proprietario del veicolo o altre informazioni identificative.
- Divulgazione a una società affiliata Tesla, compresi successori o assegnatari, o ai sistemi informativi e provider di gestione dei dati Tesla.

Inoltre, in base alle leggi locali, Tesla non divulga i dati registrati al proprietario a meno che non siano inerenti a un intervento di riparazione non coperto da garanzia, e in tal caso, divulga solo i dati inerenti la riparazione. Per ulteriori informazioni sulle modalità di elaborazione dei dati provenienti dal veicolo da parte di Tesla, riesaminare la politica sulla privacy di Tesla all'indirizzo [www.tesla.com/about/legal](http://www.tesla.com/about/legal).

## Condivisione dei dati

Per garantire maggiore qualità e sostenere il miglioramento continuo della funzioni avanzate come ad esempio l'Autopilot, Tesla effettua la misurazione dei dati dei segmenti stradali di tutti i veicoli coinvolti. Tutti i veicoli Tesla possono imparare dall'esperienza di miliardi di chilometri percorsi dai veicoli Tesla. Sebbene Tesla condivida questi dati con i partner che contribuiscono a tale scopo, i dati non includono alcun tipo di informazione di identificazione personale sull'utente o sul relativo veicolo. Per consentire la condivisione dei dati, toccare **Controls > Safety & Security > Data Sharing**, toccare i pulsanti **Yes** per consentire a Tesla la raccolta dei tipi di dati associati e per l'invio della risposta.

**Nota:** Sebbene la Model X utilizzi il GPS in relazione alla guida e all'utilizzo del veicolo, come indicato nel presente manuale d'uso, Tesla non registra né archivia le informazioni GPS specifiche del veicolo. Pertanto, Tesla non è in grado di fornire informazioni storiche sulla posizione del veicolo (ad esempio, Tesla non è in grado di indicare dove la Model X era parcheggiata/viaggiava in un giorno/orario particolare).

## Controllo di qualità

Alla consegna della Model X potreste notare alcuni km sul contachilometri. Questi sono il risultato di un processo di collaudo esaustivo che garantisce la qualità della Model X.





La procedura di verifica include ispezioni approfondite durante e dopo la produzione. L'ispezione finale viene eseguita presso Tesla e comprende una prova su strada condotta da un tecnico.



## Contattare Tesla

Per informazioni dettagliate sulla Model X, visitare il sito Web all'indirizzo [www.tesla.com](http://www.tesla.com) e accedere all'Account Tesla o registrarsi per ottenere un account.

Per informazioni o domande sulla Model X, chiamare Tesla. Per individuare il numero del paese di residenza, visitare il sito Web all'indirizzo [www.tesla.com](http://www.tesla.com), selezionare il paese desiderato in fondo alla pagina e visualizzare le informazioni di contatto.

**Nota:** è possibile fornire le informazioni a Tesla anche mediante comandi vocali. Pronunciare le parole "Note", "Report", "Bug note" o "Bug report" seguite da una breve descrizione. Model X scatta uno snapshot del proprio sistema, inclusa la posizione attuale, i dati diagnostici del veicolo e le schermate del touchscreen e del quadro strumenti. Tesla rivede periodicamente le notifiche ricevute e le utilizza per ottimizzare la Model X.



## Sistema di sblocco con chiave e passivo

### Certificazione FCC

Numero modello	Prod.	GHz	Test eseguiti per
Chiave 1048598	Tesla	2,4	USA Canada

Per FCC ID 2AEIM-1048598, i dispositivi elencati sopra sono conformi alla Sezione 15 delle normative FCC. Il funzionamento è soggetto alle due condizioni seguenti:

1. Il dispositivo non deve causare interferenze dannose e
2. Il dispositivo accetta qualsiasi interferenza ricevuta, comprese quelle che potrebbero causare un funzionamento indesiderato.

Eventuali variazioni o modifiche non espressamente approvate da Tesla potrebbero invalidare l'autorizzazione all'utilizzo dell'apparecchiatura.

### Etichetta di conformità - Singapore

Model A-0749G11:

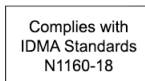

Model A-0749G01:

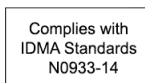

## Centralina carrozzeria centrale

### Certificazione FCC

Numero modello	Prod.	MHz / GHz	Test eseguiti per
Centralina carrozzeria centrale 1031503	Tesla	315 / 2,4	Stati Uniti Canada

Per FCC ID 2AEIM-1031503, i dispositivi elencati sopra sono conformi alla Sezione 15 delle normative FCC. Il funzionamento è soggetto alle due condizioni seguenti:

1. Il dispositivo non deve causare interferenze dannose e
2. Il dispositivo accetta qualsiasi interferenza ricevuta, comprese quelle che potrebbero causare un funzionamento indesiderato.

Eventuali variazioni o modifiche non espressamente approvate da Tesla potrebbero invalidare l'autorizzazione all'utilizzo dell'apparecchiatura.

### Solo componente integrato

La Centralina carrozzeria centrale è parte integrante del veicolo, ossia i componenti di rivestimento interno sono montati e installati intorno a essa. La Centralina carrozzeria centrale è progettata per l'uso esclusivo come componente integrato e non può essere venduta e/o commercializzata separatamente.

## Sistema di monitoraggio della pressione degli pneumatici

ID FCC: TZSTPMS201, Z9F-201FS43X

ID IC: 11852A-201FS4X

Il sistema di monitoraggio della pressione degli pneumatici (TPMS) è conforme alla Sezione 15 della normativa FCC e allo standard RSS-210 dell'Innovation, Science and Economic Development Canada. Il funzionamento è soggetto alle due condizioni seguenti:

1. Il dispositivo non deve causare interferenze dannose e
2. Il dispositivo accetta qualsiasi interferenza ricevuta, comprese quelle che potrebbero causare un funzionamento indesiderato.

Eventuali variazioni o modifiche non espressamente approvate da Tesla potrebbero invalidare l'autorizzazione all'utilizzo dell'apparecchiatura.

## HomeLink

Questo dispositivo è conforme alla Parte 15 della normative FCC, allo standard RSS-210 di Industry Canada e alla Direttiva EU 2014/53/EU.

Il funzionamento è soggetto alle due condizioni seguenti:

- Il dispositivo non deve causare interferenze dannose.
- Il dispositivo accetta qualsiasi interferenza ricevuta, comprese quelle che potrebbero causare un funzionamento indesiderato.

Eventuali variazioni o modifiche al dispositivo non espressamente approvate dal produttore o da Tesla potrebbero invalidare l'autorizzazione all'utilizzo dell'apparecchiatura.



## Informazioni sulle radiofrequenze

Questa apparecchiatura è stata testata ed è risultata conforme ai limiti imposti sui dispositivi digitali di Classe B in conformità con la Sezione 15 della normativa FCC. Tali limiti sono stati imposti per assicurare una protezione ragionevole da interferenze dannose nelle installazioni a uso residenziale. L'apparecchiatura genera, utilizza ed è in grado di emettere energia a radiofrequenza e, se non installata e utilizzata conformemente alle istruzioni, potrebbe causare interferenze dannose alle radiocomunicazioni. Tuttavia, non si garantisce in alcun modo che non si verifichino interferenze in installazioni specifiche. Nel caso in cui la presente apparecchiatura dovesse causare interferenze dannose alla ricezione radio o televisiva (è possibile verificarlo accendendo e spegnendo l'apparecchiatura stessa), è possibile provare a correggere l'anomalia tramite una o più delle seguenti operazioni:

- Riorientare o riposizionare l'antenna ricevente.
- Aumentare la distanza tra l'apparecchiatura e il ricevitore.
- Collegare l'apparecchiatura a una presa di un circuito differente da quello alla quale è collegato il ricevitore.
- Consultare il concessionario o un tecnico radio/TV qualificato per ricevere assistenza.

## Note sulla normativa 1999/5/EC

Questo dispositivo è stato valutato in base ai requisiti specifici della normativa 1999/5/EC.

Bulgarian	С настоящето Tesla Inc. декларира, че KEY FOB and BODY CONTROL MODULE отговаря на съществените изисквания и другите приложими изисквания на Директива 1999/5/EC.
Croatian	Ovime Tesla Inc. ", izjavljuje da je ovaj KEY FOB and BODY CONTROL MODULE je u skladu s osnovnim zahtjevima i drugim relevantnim odredbama Direktive 1999/5/EC.
Czech	Tesla Inc. tímto prohlašuje, že tento KEY FOB and BODY CONTROL MODULE je ve shodě se základními požadavky a dalšími příslušnými ustanoveními směrnice 1999/5/ES.
Danish	Undertegnede Tesla Inc. erklærer herved, at følgende udstyr KEY FOB and BODY CONTROL MODULE overholder de væsentlige krav og øvrige relevante krav i direktiv 1999/5/EF.
Dutch	Hierbij verklaart Tesla Inc. dat het toestel KEY FOB and BODY CONTROL MODULE in overeenstemming is met de essentiële eisen en de andere relevante bepalingen van richtlijn 1999/5/EG.
English	Hereby, Tesla Inc., declares that this KEY FOB and BODY CONTROL MODULE is in compliance with the essential requirements and other relevant provisions of Directive 1999/5/EC.
Estonian	Käesolevaga kinnitab Tesla Inc. seadme KEY FOB and BODY CONTROL MODULE vastavust direktiivi 1999/5/EÜ põhinõuetele ja nimetatud direktiivist tulenevatele teistele asjakohastele sätetele.
German	Hiermit erklärt Tesla Inc., dass sich das Gerät KEY FOB and BODY CONTROL MODULE in Übereinstimmung mit den grundlegenden Anforderungen und den übrigen einschlägigen Bestimmungen der Richtlinie 1999/5/EG befindet.
Greek	ΜΕ ΤΗΝ ΠΑΡΟΥΣΑ Tesla Inc. ΔΗΛΩΝΕΙ ΟΤΙ KEY FOB and BODY CONTROL MODULE ΣΥΜΜΟΡΦΩΝΕΤΑΙ ΠΡΟΣ ΤΙΣ ΟΥΣΙΩΔΕΙΣ ΑΠΑΙΤΗΣΕΙΣ ΚΑΙ ΤΙΣ ΛΟΙΠΕΣ ΣΧΕΤΙΚΕΣ ΔΙΑΤΑΞΕΙΣ ΤΗΣ ΟΔΗΓΙΑΣ 1999/5/ΕΚ.
Hungarian	Alulírott, Tesla Inc. nyilatkozom, hogy a KEY FOB and BODY CONTROL MODULE megfelel a vonatkozó alapvető követelményeknek és az 1999/5/EC irányelv egyéb előírásainak.
Finnish	Tesla Inc. vakuuttaa täten että KEY FOB AND BODY CONTROL MODULE tyyppinen laite on direktiivin 1999/5/EY oleellisten vaatimusten ja sitä koskevien direktiivin muiden ehtojen mukainen.
French	Par la présente Tesla Inc. déclare que l'appareil KEY FOB and BODY CONTROL MODULE est conforme aux exigences essentielles et aux autres dispositions pertinentes de la directive 1999/5/CE.
Icelandic	Hér með lýsir Tesla Inc. yfir því að KEY FOB and BODY CONTROL MODULE er í samræmi við grunnkröfur og aðrar kröfur, sem gerðar eru í tilskipun 1999/5/EC.
Italian	Con la presente Tesla Inc. dichiara che questo KEY FOB and BODY CONTROL MODULE è conforme ai requisiti essenziali ed alle altre disposizioni pertinenti stabilite dalla direttiva 1999/5/CE.
Latvian	Ar šo Tesla Inc. deklarē, ka KEY FOB and BODY CONTROL MODULE atbilst Direktīvas 1999/5/EK būtiskajām prasībām un citiem ar to saistītajiem noteikumiem.



Lithuanian	Šiuo Tesla Inc. deklaruoja, kad šis KEY FOB and BODY CONTROL MODULE atitinka esminius reikalavimus ir kitas 1999/5/EB Direktyvos nuostatas.
Maltese	Hawnhekk, Name of Manufacturer, jiddikjara li dan KEY FOB AND BODY CONTROL MODULE jikkonforma mal-ftigijiet essenzjali u ma provvedimenti oħrajn relevanti li hemm fid-Dirrettiva 1999/5/EC.
Norwegian	Tesla Inc. erklærer herved at utstyret KEY FOB and BODY CONTROL MODULE er i samsvar med de grunnleggende krav og øvrige relevante krav i direktiv 1999/5/EF.
Polish	Niniejszym Tesla Inc. oświadcza, że KEY FOB and BODY CONTROL MODULE jest zgodny z zasadniczymi wymogami oraz pozostałymi stosownymi postanowieniami Dyrektywy 1999/5/EC.
Portuguese	Tesla Inc. declara que este KEY FOB and BODY CONTROL MODULE está conforme com os requisitos essenciais e outras disposições da Directiva 1999/5/CE.
Slovak	Tesla Inc. týmto vyhlasuje, že KEY FOB and BODY CONTROL MODULE spĺňa základné požiadavky a všetky príslušné ustanovenia Smernice 1999/5/ES.
Slovenian	Tesla Inc. izjavlja, da je ta KEY FOB and BODY CONTROL MODULE v skladu z bistvenimi zahtevami in ostalimi relevantnimi določili direktive 1999/5/ES.
Spanish	Por medio de la presente Tesla Inc. declara que KEY FOB y BODY CONTROL MODULE cumple con los requisitos esenciales y cualesquiera otras disposiciones aplicables o exigibles de la Directiva 1999/5/CE.
Swedish	Härmed intygar Tesla Inc. att denna KEY FOB and BODY CONTROL MODULE står i överensstämmelse med de väsentliga egenskapskrav och övriga relevanta bestämmelser som framgår av direktiv 1999/5/EG.

Per soddisfare i requisiti specifici della normativa 1999/5/EC, la chiave è compatibile con i seguenti standard:

RF spectrum use (R&TTE art. 3.2)	EN 300 328 V1.9.1 EN 300 330-1 V1.7.1 + EN 300-330-2 V1.5.1
EMC (R&TTE art. 3.1b)	EN 301 489-1 V1.9.2 + EN 301 489-3 V 1.6.1 + EN 301 489-17 V2.2.1
Health & Safety (R&TTE art. 3.1a)	EN 62479:2010 EN 60950-1:2006 + A11:2009 + A12:2011 + A1:2010 + AC:2011 + A2:2013

Inoltre il modulo di controllo carrozzeria centrale è conforme ai seguenti standard:

RF spectrum use (R&TTE art. 3.2)	EN 300 328 V1.9.1 EN 300 330-1 V1.7.1 + EN 300-330-2 V1.5.1 EN 300 220-1 V2.4.1 + EN 300-220-2 V2.4.1
EMC (R&TTE art. 3.1b)	EN 301 489-1 V1.9.2 + EN 301 489-3 V 1.6.1 + EN 301 489-17 V2.2.1



Health & Safety (R&TTE art. 3.1a)	EN 62479:2010 EN 60950-1:2006 + A11:2009 + A12:2011 + A1:2010 + AC:2011 + A2:2013
-----------------------------------	---

Alla procedura di valutazione della conformità a cui si fa riferimento nell'Articolo 10 e illustrata in dettaglio nell'appendice IV della normativa 1999/5/EC è stato ora incluso l'ente notificato seguente:

AT4 wireless, S.A.U.  
Parque Tecnológico de Andalucía  
C/ Severo Ochoa 2  
29590 Campanillas - Málaga  
SPAIN  
Ente notificato N.: 1909

Quindi, al prodotto è inclusa la seguente marcatura:

**CE 1909**

Non esistono limitazioni alla commercializzazione di questo dispositivo in tutti i paesi dell'Unione Europea.





## A

Abbaglianti adattativi automatici [67](#)  
ABS (sistema di bloccaggio dei freni) [77](#)  
Accelerazione Chill [84](#)  
Accelerazione Folle [84](#)  
Accelerazione sensibile agli ostacoli [125](#)  
Accelerazione Smodata [84](#)  
Accelerazione Sport [84](#)  
Accelerazione Standard [84](#)  
accensione [61](#)  
accensione e spegnimento [61](#)  
accesso senza chiave [9](#)  
accessori

- collegamento a una presa di alimentazione [23](#)

aggiornamenti firmware (software) [170](#)  
aggiornamenti software [170](#)  
aggiornamento mappe [154](#)  
airbag [49](#)  
airbag, passeggero anteriore, disattivazione [51](#)  
alette parasole [26](#)  
allarme [166](#)  
allarme di deviazione dalla corsia [122](#)  
alta tensione

- componenti [172](#)
- sicurezza [183](#)
- Specifiche della batteria [210](#)

altezza da terra [206](#)  
apertura di emergenza portiere posteriori [17](#)  
App Calendario [165](#)  
App Energy [87](#)  
app mobile [171](#)  
Applicazione Telefono [160](#)  
aria condizionata [142](#)  
arresto in pendenza [83](#)  
assegnazione di un nome [140](#)  
assistenza stradale [214](#)  
audio

- controllo volume [155](#)
- pulsanti sul volante [57](#)
- riproduzione di file [155](#)

Auto Lane Change [113](#)  
autolavaggio [193](#)  
autonomia

- frenata rigenerativa [78](#)
- suggerimenti di guida per aumentare [87](#)
- visualizzata sul quadro strumenti [69](#)

Autopark [116](#)  
Autopilot

- Autopark [116](#)
- avvertenza del limite di velocità [129](#)
- Avvertimento collisione laterale [122](#)
- Avvertimento Punto Cieco [122](#)
- Cambio di corsia automatico [113](#)
- Cruise Control adattativo al traffico [105](#)
- Frenata Automatica d'Emergenza [125](#)
- guida all'interno dei segni di demarcazione della corsia [122](#)

Autopilot (*continuato*)

- mantenere i limiti di velocità [129](#)
- panoramica [102](#)
- sistema di assistenza al sorpasso [105](#)
- sistema di assistenza per la velocità [129](#)
- Sistema di Autosterzata [111](#)
- Sistema di Avvertimento di collisione frontale [125](#)
- Sistema di Prevenzione delle Collisioni [125](#)

avvertenza del limite di velocità [129](#)  
Avvertimento collisione laterale [122](#)  
Avvertimento Punto Cieco [122](#)

## B

bagagliaio, posteriore

- blocco portiere [16](#)
- disattivazione della maniglia interna [16](#)

batteria (12 V)

- scaricamento completo [174](#)
- specifiche [210](#)

batteria (alta tensione)

- cura [174](#)
- limiti di temperatura [174](#)
- refrigerante [197](#)
- specifiche [210](#)

batteria (chiave), sostituzione [11](#)  
blocco dopo allontanamento [16](#)  
blocco drive-away [16](#)  
blocco e sblocco delle portiere [9](#)  
Bluetooth

- dispositivi, riproduzione file audio da [158](#)
- informazioni generali [159](#)
- telefono, associazione e utilizzo [159](#)

bocchette dell'aria [147](#)

## C

cambio di corsia, automatico [113](#)  
cambio di proprietà [141](#)  
cambio marce [63](#)  
cancelli, apertura [167](#)  
capacità bagagliaio [207](#)  
capacità di seduta [204](#)  
capacità di traino [94](#)  
caricamento del veicolo [203](#)  
catene [190](#)  
cavo di rilascio presa per la ricarica [177](#)  
cerchi

- allineamento [187](#)
- coppia [211](#)
- sostituzione [188](#)
- specifiche [211](#)

Certificazioni CE [226](#)  
Certificazioni FCC [226](#)  
Certificazioni IC [226](#)



Certificazioni NCC **226**  
 CHAdeMO **173**  
 chiave  
   Certificazioni FCC e IC **226**  
   chiave non nel veicolo **61**  
   modalità di utilizzo **9**  
   ordinazione di chiavi supplementari **12**  
   sostituzione della batteria **11**  
 chilometraggio alla consegna **223**  
 chilometraggio di consegna **223**  
 cinture di sicurezza  
   in caso di incidente **35**  
   panoramica di **34**  
   pretensionatori **35**  
   pulizia **194**  
   utilizzo in gravidanza **35**  
 Clacson **59**  
 Classificazione peso lordo del veicolo **204**  
 Classificazione peso lordo dell'asse **204**  
 cofano **21**  
 comandi del climatizzatore **142**  
 comandi vocali **57**  
 Componenti dell'Autopilot **102**  
 condivisione dei dati **223**  
 conducente  
   profili **54**  
   regolazione dei sedili **27**  
 connettore mobile  
   descrizione **173**  
   utilizzo **176**  
 console  
   portabicchieri **25**  
   porte USB **23**  
   presa di alimentazione da 12 V **23**  
 consumo istantaneo **87**  
 consumo medio **87**  
 contachilometri **8, 86**  
 contatore parziale **86**  
 contenuti multimediali **155**  
 controllo della temperatura dell'abitacolo **142**  
 controllo della trazione **80**  
 controllo di stabilità **80**  
 controllo volume **4**  
 controllo volume (contenuti multimediali) **155**  
 copri bulloni ruota **189**  
 coprisedili **33**  
 copyright **221**  
 cosa fa la mia auto? **219**  
 cruise control **105**  
 Cruise Control adattativo al traffico **105**  
 cunei per ruote **218**

## D

dati di contatto  
   assistenza stradale **214**  
 dati personali, cancellazione **141**  
 dichiarazioni di conformità **226**

dimensioni **206**  
 dimensioni sporgenza **206**  
 dispositivi  
   Bluetooth, riproduzione file audio **158**  
   collegamento **23**  
   riproduzione file audio da **157**  
 dispositivi USB  
   collegamento **23**  
   riproduzione file audio da **157**  
 distribuzione dell'aria **144**  
 Door Unlock Mode **16**

## E

Easy Entry **30**  
 Easy Entry, profilo conducente **54**  
 energia  
   guadagno dalla frenata rigenerativa **78**  
   informazioni sull'autonomia **69**  
 Energia per viaggio di andata e ritorno (navigazione) **152**  
 Erase & Reset **141**  
 esterno  
   dimensioni **206**  
   luci **65**  
   lucidatura, ritocco e riparazione della carrozzeria **195**  
   panoramica **3**  
   pulizia **193**  
   telo per veicoli **195**  
 Etichetta di traino **203**

## F

fari abbaglianti **67**  
 fari anteriori  
   abbaglianti **67**  
   adattivi **67**  
   dopo l'uscita dal veicolo **67**  
 fari anteriori adattivi **67**  
 fendinebbia **65**  
 filtro aria **147**  
 finestrini elettrici **18**  
 Frenata Automatica d'Emergenza **126**  
 frenata di emergenza **125**  
 frenata rigenerativa **78**  
 freni  
   attivazione automatica in caso di emergenza **126**  
   livello del liquido **198**  
   panoramica di **77**  
   specifiche **209**  
 freno di stazionamento **78**  
 freno di stazionamento elettrico **78**  
 funi **218**  
 funzioni, download di nuove **170**



## G

- garanzia di autonomia [88](#)
- GAWR [204](#)
- gestione energetica [87](#)
- grafico dei consumi [87](#)
- grafico di viaggio [87](#)
- guida
  - accensione [61](#)
  - posizione seduta [27](#)
  - suggerimenti per aumentare l'autonomia [87](#)
- GVWR [204](#)

## H

- HomeLink
  - Certificazione FCC [227](#)
  - programmazione e uso [167](#)

## I

- Impostazioni Accelerazione [84](#)
- impostazioni di sicurezza [166](#)
- Impostazioni, cancellazione [141](#)
- indicatore luminoso sulla presa per la ricarica [178](#)
- indicatori di direzione [68](#)
- informazioni per il proprietario [221](#)
- Informazioni sulle radiofrequenze [226](#)
- interno
  - dimensioni [206](#)
  - luci [65](#)
  - panoramica [2](#)
  - pulizia [194](#)
  - regolazione della temperatura [142](#)
- interruttori finestrini posteriori, disattivazione [18](#)
- intervalli di manutenzione [183](#)
- istruzioni per il traino [216](#)
- istruzioni per la sicurezza
  - airbag [52](#)
  - cinture di sicurezza [36](#)
  - seggiolini per bambini [47](#)

## J

- J1772 [173](#)

## K

- Keep Climate On [146](#)

## L

- lane assist [122](#)
- lavacristalli, uso [75](#)
- limite di velocità assoluto [129](#)
- limite di velocità relativo [129](#)
- limiti di carico [203](#)
- liquidi
  - intervalli di sostituzione [183](#)
  - serbatoi, verifica [197](#)
- liquido lavacristalli parabrezza, rabbocco [199](#)
- liquido lavacristalli, rabbocco [199](#)
- località Home [153](#)
- località Work [153](#)
- localizzazione [149](#)
- localizzazione disattivata [149](#)
- luci
  - fari anteriori adattivi [67](#)
  - fari anteriori dopo l'uscita dal veicolo [67](#)
- indicatori di direzione [68](#)
- luci di emergenza [68](#)
- luci di cortesia [65](#)
- luci di emergenza [68](#)
- luci, emergenza [68](#)

## M

- manutenzione
  - controlli giornalieri e mensili [183](#)
  - intervalli di manutenzione [183](#)
  - intervalli di sostituzione dei liquidi [183](#)
  - liquido dei freni, controllo [198](#)
  - liquido lavacristalli, rabbocco [199](#)
  - pannello, rimozione [197](#)
  - pneumatici [185](#)
  - pulizia [193](#)
  - sostituzione dei tergicristalli [196](#)
- marce [63](#)
- marchi [221](#)
- marcia di guida [63](#)
- marcia Neutral [63](#)
- marcia Park [63](#)
- marcia Reverse [63](#)
- Max Battery Power [84](#)
- Modalità autonomia [87](#)
- modalità di difesa da rischi biologici [147](#)
- modalità di risparmio energetico [87](#)
- Modalità Jack [163](#)
- Modalità Lancio [84, 85](#)
- Modalità Limite di velocità [140](#)
- Modalità traino [94, 216](#)
- Modalità Valet [55](#)
- modifiche [201](#)

## N

- navigazione [149, 150](#)



note di rilascio [170](#)  
 Numero di identificazione del veicolo (VIN)  
[202](#)

## O

occhiello di traino, posizionamento [217](#)  
 Online Routing [152](#)  
 orientamento mappa [149](#)

## P

pannello di accesso, rimozione [197](#)  
 panoramica del cruscotto [2](#)  
 parcheggio, automatico [116](#)  
 Park Assist [81](#)  
 partenza con bassa aderenza [80](#)  
 Pianificazione del viaggio [153](#)  
 PIN [55](#)  
 PIN to Drive [166](#)  
 pneumatici
 

- catene [190](#)
- codici riportati sugli pneumatici [212](#)
- equilibratura [187](#)
- estate [190](#)
- inverno [190](#)
- ispezione e manutenzione [187](#)
- pressione, come controllarla [185](#)
- quattro stagioni [190](#)
- rotazione [187](#)
- sostituzione [188](#)
- sostituzione del sensore dello pneumatico [191](#)
- specifiche [211](#)

 pneumatici estivi [190](#)  
 pneumatici invernali [190](#)  
 pneumatici quattro stagioni [190](#)  
 poggiatesta [32](#)  
 portabicchieri [25](#)  
 porte garage, apertura [167](#)  
 porte USB [23](#)  
 portellone
 

- apertura [19](#)
- regolazione altezza apertura [20](#)

 portiere [9](#)  
 portiere, apertura [9](#)  
 postazioni di ricarica, ricerca [151](#)  
 Preferiti (Media Player) [157](#)  
 Preferiti (navigazione) [150](#)  
 Presa a muro [173](#)  
 presa di alimentazione [23](#)  
 presa per la ricarica [176](#)  
 pressione degli pneumatici, controllo [185](#)  
 pressioni degli pneumatici, durante il traino [94](#)  
 previsioni sull'uso dell'energia (navigazione)  
[152](#)  
 protezione per bambini

protezione per bambini (*continuato*)  
 disattivazione degli interruttori dei  
 finestrini posteriori [18](#)  
 disattivazione maniglie portiere  
 posteriori e portellone [16](#)  
 pulizia [193](#)

## Q

quadro strumenti  
 panoramica di [69](#)  
 pulizia [194](#)  
 stato di carica [181](#)

## R

radar [102](#)  
 radio [155](#)  
 radio DAB [156](#)  
 radio Internet [156](#)  
 radio TuneIn [156](#)  
 Recenti (Media Player) [157](#)  
 Recenti (navigazione) [150](#)  
 refrigerante
 

- Batteria, intervallo di sostituzione [183](#)
- Batteria, verifica del livello [197](#)

 registrazione dei dati [223](#)  
 registrazione dei dati degli eventi [223](#)  
 registrazione dei dati di assistenza [223](#)  
 regolazioni altezza (sospensioni)
 

- disattivazione (modalità Jack) [163](#)
- impostazioni automatiche e manuali [163](#)
- sollevamento automatico [162](#)

 reimpostazione del software [141](#)  
 retrovisori [60](#)  
 riavvio del touchscreen [61](#)  
 Ricalcolo del percorso [152](#)  
 ricarica
 

- componenti e impianto [172](#)
- impostazioni di ricarica [178](#)
- istruzioni [176](#)
- programmazione [178](#)
- stato di [181](#)
- stazioni di ricarica pubbliche [173](#)

 ricircolo dell'aria [144](#)  
 rilascio manuale presa per la ricarica [177](#)  
 Rilevamento inclinazione/intrusione [166](#)  
 rilevamento intrusione [166](#)  
 rilevamento passeggero anteriore [51](#)  
 rimorchio, traino [94](#)  
 riparazioni alla carrozzeria [201](#)  
 ripristino di fabbrica [141](#)  
 riscaldamento [142](#)  
 riscaldatori dei sedili [142](#)  
 ritocco carrozzeria [195](#)  
 ritocco della carrozzeria [195](#)  
 rotazione degli pneumatici [187](#)



rumore degli pneumatici [190](#)

ruote

- copri bulloni ruota, rimozione e installazione [189](#)

## S

Sblocco all'innesto della marcia Park [9](#)

sblocco quando la chiave non funziona [17](#)

scostamento dal limite di velocità [129](#)

sedili

regolazione [27](#)

riscaldatori [142](#)

sedili della terza fila, reclinamento e

sollevamento [31](#)

sedili posteriori, accesso [30](#)

sedili, seconda fila [28](#)

seggiolini per bambini

disattivazione dell'airbag del passeggero

anteriore [51](#)

installazione e uso [37](#)

seggiolini per bambini ISOFIX, installazione [43](#)

sempre connesso, impostazione [87](#)

sensori [102](#)

sensori a ultrasuoni [102](#)

Show Calendar Upon Entry [165](#)

sistema di assistenza al sorpasso [105](#)

sistema di assistenza per la velocità [129](#)

Sistema di Autosterzatura [111](#)

Sistema di Avvertimento di collisione frontale

[125](#)

sistema di bloccaggio dei freni (ABS) [77](#)

Sistema di monitoraggio della pressione

degli pneumatici

Certificazione FCC [227](#)

panoramica di [191](#)

Sistema di Prevenzione delle Collisioni [125](#)

sistema telematico [223](#)

sollevamento [200](#)

sollevamento automatico delle sospensioni [162](#)

sollevamento con il cric [200](#)

Sorprese nascoste [219](#)

sospensioni [163](#)

sospensioni basate sulla posizione [162](#)

sospensioni pneumatiche [163](#)

sostituzione di parti [201](#)

sostituzione liquido dei freni [183](#)

specifiche

capacità bagagliaio [207](#)

cerchi [211](#)

dimensioni [206](#)

esterno [206](#)

interno [206](#)

motore [209](#)

pesi [207](#)

pneumatici [211](#)

sistemi secondari [209](#)

specifiche della coppia [209](#)

specifiche della sospensione [210](#)

specifiche della trasmissione [209](#)

specifiche dello sterzo [209](#)

specifiche pesi [207](#)

spoiler [92](#)

stato del veicolo, visualizzazione [57, 58](#)

stazioni di ricarica pubbliche [173](#)

sterzatura, automatica [111](#)

Summon [116](#)

supercharger

descrizione [182](#)

tariffe di occupazione [182](#)

tariffe di utilizzo [182](#)

Supporto accessori [93](#)

Supporto bicicletta [93](#)

supporto lombare [27](#)

## T

tappetini [195](#)

tappetini, pulizia [194](#)

taratura delle portiere [9](#)

targhetta

Informazioni sugli pneumatici e sul

caricamento [204](#)

Targhetta obbligatoria [204](#)

Targhetta obbligatoria [204](#)

Targhetta Tire and Loading [204](#)

targhette identificative [202](#)

targhette sulla portiera [203](#)

telecamera (vista posteriore) [89](#)

Telecamera da cruscotto [90](#)

telecamera posteriore [89](#)

telecamere (autopilot) [102](#)

telefono

pulsanti sul volante [58](#)

utilizzo [159](#)

telo per veicoli [195](#)

temperatura

abitacolo, comandi [142](#)

Batteria (alta tensione), limiti [174](#)

esterna [69](#)

volante riscaldato [59](#)

tergicristalli riscaldati [75](#)

tergicristalli, sbrinamento [75](#)

tergicristalli, sostituzione [196](#)

tergicristalli, utilizzo [75](#)

Teslacam [90](#)

touchscreen

aggiornamenti software [170](#)

modalità pulizia [194](#)

panoramica [4](#)

pulizia [194](#)

TPMS

Certificazione FCC [227](#)

panoramica di [191](#)

traino [216](#)

traino di un rimorchio [94](#)



Transponder per sistemi di gestione dei pedaggi [201](#)  
Transponder RFID [201](#)  
transponder, applicazione [201](#)  
trasporto [216](#)

## U

unità flash, riproduzione file audio da [157](#)

## V

valori predefiniti di fabbrica, ripristino [141](#)  
vano bagagli anteriore [21](#)  
vano bagagli, anteriore [21](#)  
vano carichi [20](#)  
vano portaoggetti [23](#)  
Vehicle Hold [83](#)  
velocità della ventola, interna [144](#)  
ventilazione [147](#)  
versione del software [8](#)  
VIN (numero di identificazione veicolo) [202](#)  
Visualizzare sempre l'energia stimata per il viaggio di andata e ritorno [152](#)  
volante

- pulsanti [57](#)
- pulsanti di scorrimento [57](#)
- regolazione della posizione [57](#)
- regolazione della sensibilità [57](#)
- riscaldato [57](#)

## W

Wi-Fi, connessione al [169](#)

TESLA